

Purion 400

BHU3500



Robert Bosch GmbH
72757 Reutlingen
Germany

www.bosch-ebike.com

0 275 007 3BP (2024.05) T / 67 EEU

- pl** Oryginalna instrukcja obsługi
- cs** Původní návod k obsluze
- sk** Pôvodný návod na obsluhu
- hu** Eredeti használati utasítás
- ro** Instrucțiuni de folosire originale
- bg** Оригинално ръководство за експлоатация
- sl** Originalna navodila za uporabo
- hr** Originalne upute za uporabu
- et** Originaalkasutusjuhend
- lv** Oriģinālā lietošanas pamācība
- lt** Originali instrukcija



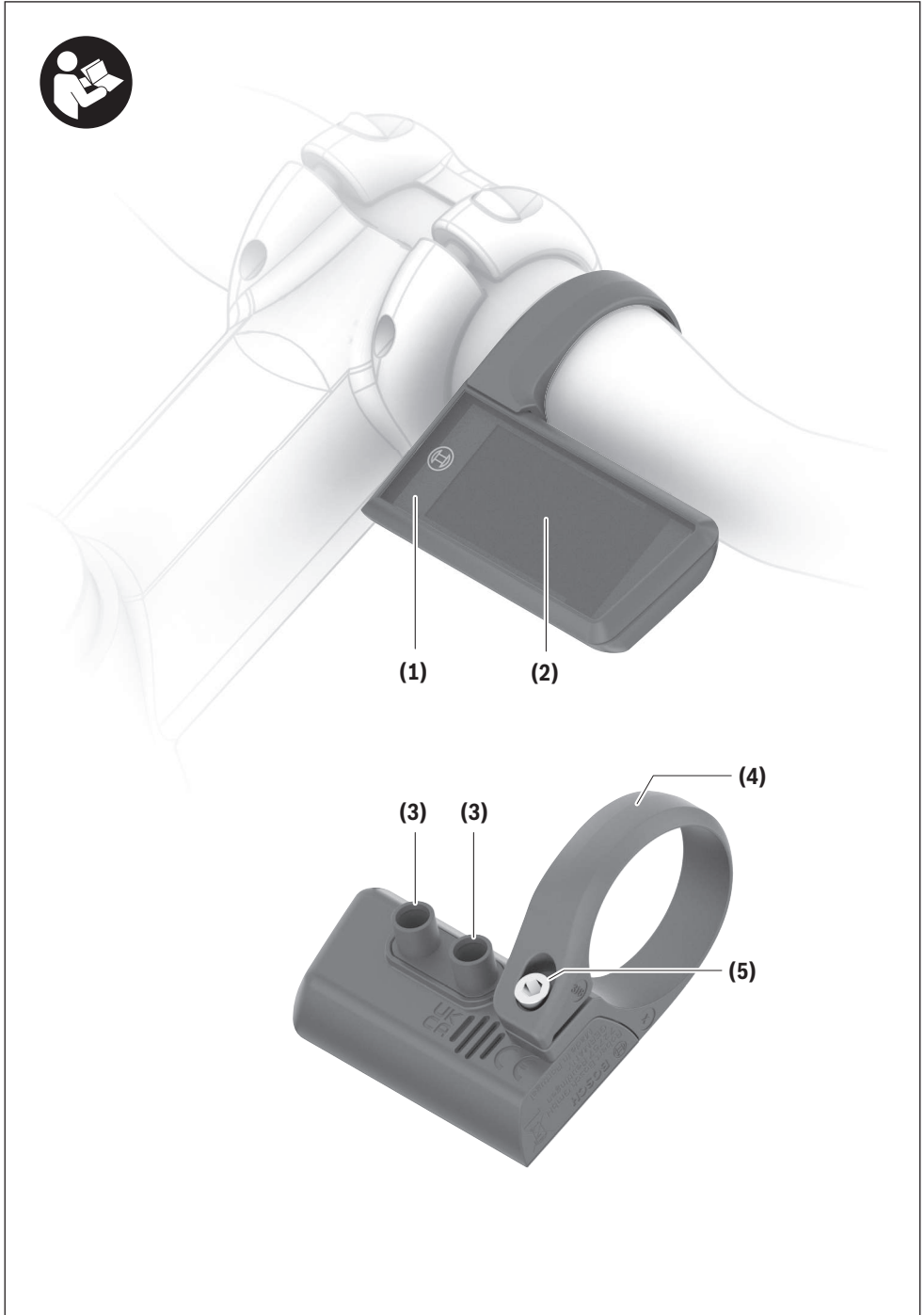

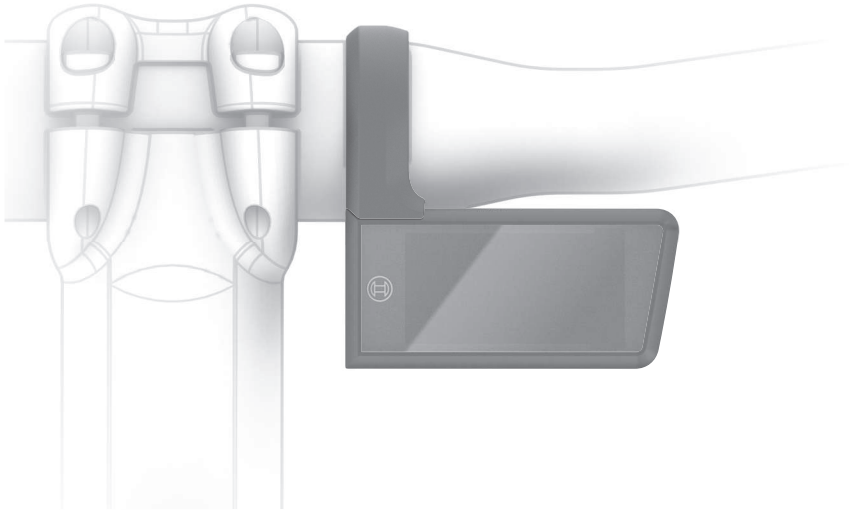
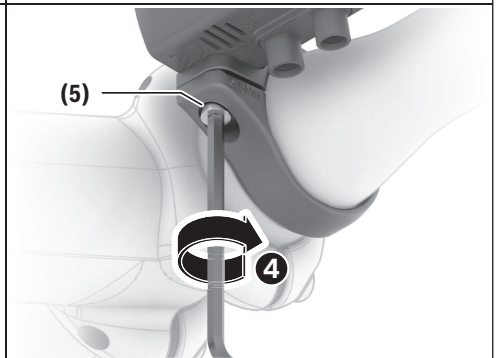
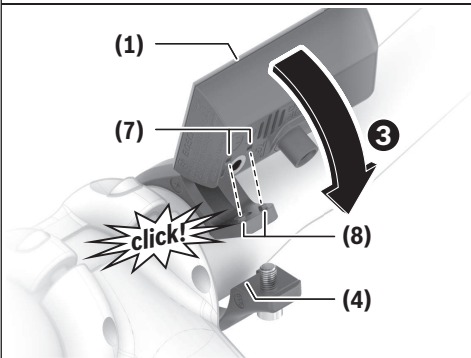
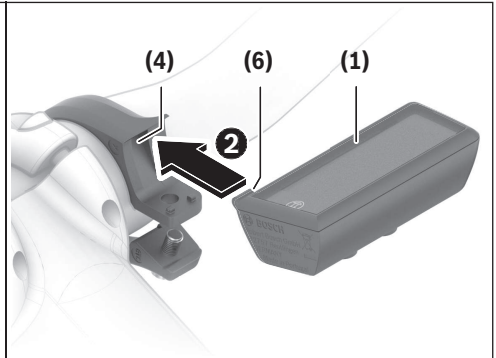
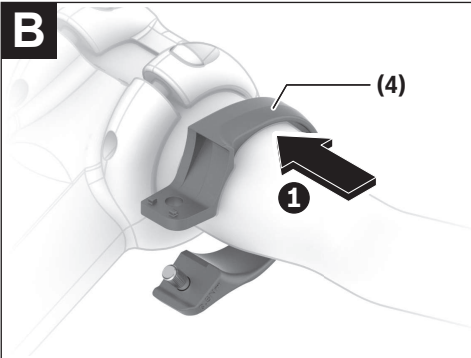
A**B**

Wskazówki dotyczące bezpieczeństwa



Należy przeczytać wszystkie wskazówki dotyczące bezpieczeństwa i zalecenia. Nieprzestrzeganie wskazówek dotyczących bezpieczeństwa i zaleceń może doprowadzić do porażenia prądem elektrycznym, pożaru i/lub poważnych obrażeń ciała.

Wszystkie wszystkie wskazówki dotyczące bezpieczeństwa pracy i zalecenia należy zachować do dalszego zastosowania.

Używane w niniejszej instrukcji obsługi pojęcie **akumulator eBike** odnosi się do wszystkich oryginalnych akumulatorów Bosch eBike systemów generacji **the smart system (inteligentny system)**.

- ▶ **Należy przeczytać i przestrzegać wskazówek dotyczących bezpieczeństwa pracy oraz zaleceń zawartych we wszystkich instrukcjach obsługi komponentów roweru elektrycznego oraz w instrukcji obsługi roweru elektrycznego.**
- ▶ **Nie należy podejmować prób zamocowania komputera pokładowego lub panelu sterowania podczas jazdy!**
- ▶ **Należy uważać, aby ekran komputera pokładowego nie odwracał uwagi od sytuacji drogowej, szczególnie w przypadku komunikatów wyświetlanych w zależności od bieżącej sytuacji.** Wyświetlanie informacji dotyczących jazdy nie może zachęcać do lekkomyślnej jazdy. Użytkownicy ruchu drogowego, którzy nie koncentrują się wyłącznie na nim, mogą spowodować wypadek. Podczas jazdy komputer pokładowy wolno stosować wyłącznie do zmiany trybu jazdy. Dodatkowa obsługa komputera dozwolona jest dopiero po zatrzymaniu pojazdu.
- ▶ **Nie należy obsługiwać smartfona podczas jazdy.** Użytkownicy ruchu drogowego, którzy nie koncentrują się wyłącznie na nim, mogą spowodować wypadek. Należy zatrzymać rower i dopiero wtedy wprowadzić odpowiednie dane w smartfonie.
- ▶ **Jasność komputera pokładowego należy ustawić w taki sposób, aby użytkownik mógł dostrzec wszystkie ważne informacje, takie jak prędkość i symbole ostrzegawcze.** Nieprawidłowo ustawiona jasność komputera pokładowego może prowadzić do sytuacji niebezpiecznych.
- ▶ **Nie wolno otwierać komputera pokładowego.** Otwarcie obudowy komputera pokładowego może spowodować jego zniszczenie i wygaśnięcie gwarancji.
- ▶ **Nie wolno używać komputera pokładowego jako uchwytu.** Używanie komputera pokładowego do podnożenia roweru może spowodować nieodwracalne uszkodzenie komputera pokładowego.
- ▶ **Jeżeli komputer pokładowy lub jego uchwyt wystają ponad kierownicę, nie wolno stawiąć roweru elektrycznego do góry kołami na kierownicy i siodelku.** Komputer pokładowy lub uchwyt mogłyby ulec nieodwracalnemu uszkodzeniu. Komputer pokładowy należy zdjąć

także w przypadku zamocowania roweru elektrycznego w niektórych typach stojaków serwisowych, aby uniknąć wypadnięcia lub uszkodzenia komputera pokładowego.

- ▶ **Komputer pokładowy Purion 400 posiada zintegrowany brzęczyk. W określonych warunkach może on generować głośne sygnały dźwiękowe. Głośny dźwięk może uszkodzić słuch.** Dlatego należy zachować odpowiednią odległość od komputera pokładowego.

Informacje o ochronie danych osobowych

Przy podłączeniu roweru elektrycznego do **Bosch DiagnosticTool 3** lub podczas wymiany komponentów roweru elektrycznego przekazywane są informacje techniczne dotyczące roweru elektrycznego (np. producent, model, numer identyfikacyjny roweru, dane konfiguracji) oraz dane dotyczące użytkownika roweru elektrycznego (np. całkowity czas podróży, zużycie energii, temperatura) do Bosch eBike Systems (Robert Bosch GmbH) w celu obsługi zapytania, zgłoszenia serwisowego oraz w celu ulepszenia produktów. Bliższe informacje dotyczące przetwarzania danych są dostępne na stronie: www.bosch-ebike.com/privacy-full.

Wskazówka: Z uwagi na lepszą czytelność niektóre wartości są wyświetlane bez miejsca po przecinku. Wartości te są zaokrąglane na górę lub w dół.

Opis produktu i jego zastosowania

Użytkowanie zgodne z przeznaczeniem

Komputer pokładowy **Purion 400** jest przeznaczony do wyświetlania parametrów jazdy w rowerze elektrycznym systemów generacji **the smart system (inteligentny system)**. Aby w pełni korzystać z komputera pokładowego **Purion 400**, konieczne jest posiadanie smartfona kompatybilnego z aplikacją **eBike Flow**.



W zależności od systemu operacyjnego smartfona aplikację **eBike Flow** można pobrać bezpłatnie ze sklepu Apple App Store lub Google Play Store.

Za pomocą smartfona należy zeskanować kod, aby pobrać aplikację **eBike Flow**.

Instrukcja obsługi aplikacji **eBike Flow** oraz dalsze informacje są dostępne na stronie www.bosch-ebike.com/help-center.

Komputer pokładowy **Purion 400** może być używany tylko z rowerami elektrycznymi ze wspomaganiem do **25 km/h**.

Przedstawione graficznie komponenty

Numeracja przedstawionych komponentów odnosi się do schematów, znajdujących się na stronach graficznych, umieszczonych na początku niniejszej instrukcji.

- (1) Komputer pokładowy
- (2) Wyświetlacz
- (3) Złącza HMI
- (4) Objełma

- (5) Śruba mocująca
- (6) Pomocniczy element prowadzący
- (7) Otwory pomocniczego elementu blokującego
- (8) Pomocniczy element blokujący

Dane techniczne

Komputer pokładowy	Purion 400	
Kod produktu		BHU3500
Temperatura robocza ^{A)}	°C	-5 ... +40
Temperatura przechowywania	°C	+10 ... +40
Stopień ochrony ^{B)}		IP55
Ciężar, ok.	g	27

A) Poz wskazanym zakresie temperatury może dojść do zakłóceń wyświetlania parametrów jazdy.

B) Nieużywane gniazda przyłączeniowe komputera pokładowego **Purion 400** należy zabezpieczyć zaślepkami.

Informacje o licencji produktu są dostępne na stronie: www.bosch-ebike.com/licences

Montaż

Wskazówka: W przypadku śrub sześciokątnych z łbem płaskim nie należy używać kluczy sześciokątnych z końcówką kulistą.

Wskazówka: Należy pamiętać o tym, że istnieją dwa różne rozmiary kierownicy (31,8 mm i 35 mm). Sprzedawca roweru pomoże Państwu w wyborze odpowiednich komponentów.

Wskazówka: Podczas montażu komputera pokładowego **Purion 400** należy przestrzegać zalecanej pozycji montażu (zob. rys. A).

Mocowanie na kierownicy (zob. rys. B)

Lekko rozciągnąć obejmę (4) i założyć ją na kierownicę ❶. Zwrócić uwagę na to, aby śruba mocująca (5) nie rysowała kierownicy, a obejmą na cylindrycznej części kierownicy była zamocowana możliwie blisko wspornika.

Włożyć pomocniczy element prowadzący (6) komputera pokładowego (1) w obejmę (4) ❷.

Przesunąć komputer pokładowy (1) do dołu i wcisnąć komputer pokładowy skierowany otworami (7) w pomocniczy element blokujący (8) obejmę (4) ❸ aż do słyszalnego zablokowania. Obrócić komputer pokładowy (1) wraz z obejmą (4) w taki sposób, aby zapewnić optymalną czytelność wyświetlacza podczas jazdy (pozycja siedząca).

Następnie, zachowując ostrożność, mocno przykręcić obejmę i komputer pokładowy za pomocą śruby mocującej (5) ❹.

► **Przed pierwszym uruchomieniem należy zdjąć folię ochronną z wyświetlacza, aby zagwarantować pełną funkcjonalność komputera pokładowego.** Pozostawienie folii ochronnej na wyświetlaczu może zakłócić działanie/wydajność komputera pokładowego.

Obsługa

Obsługa komputera pokładowego jest możliwa za pośrednictwem jednego z przedstawionych paneli sterowania. Funkcje przycisków na panelach sterowania są opisane w poniższym zestawieniu.

W zależności od krótkiego lub dłuższego naciśnięcia przycisk wyboru pełni 2 funkcje.

Wskazówka: Komputer pokładowy **Purion 400** nie jest kompatybilny z panelem sterowania **Purion 200**.

Panel sterowania z 5 przyciskami

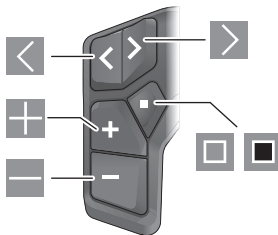

- ◀ Przegłądanie w lewo
- ▶ Przegłądanie w prawo
- ⊕ Zwiększanie poziomu wspomagania/przegłądanie w górę
- ⊖ Zmniejszanie poziomu wspomagania/przegłądanie w dół
- ▣ Przycisk wyboru/otwieranie menu Ustawienia na ekranie statusu (krótkie naciśnięcie)
- ▣ Otwieranie szybkiego menu (z każdego ekranu z wyjątkiem ekranu statusu) (długie naciśnięcie > 1 s)

Panel sterowania z 3 przyciskami

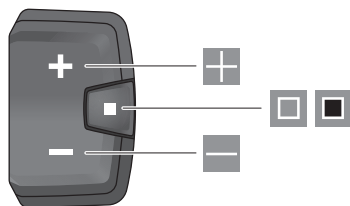



- ⊕ Zwiększanie poziomu wspomagania/przegłądanie w górę
- ⊖ Zmniejszanie poziomu wspomagania/przegłądanie w dół
- ▣ Przycisk wyboru/przegłądanie ekranów (krótkie naciśnięcie)
- ▣ Przycisk wyboru/otwieranie menu (długie naciśnięcie > 1 s)

Wskazówka: Za pomocą przycisku ▣ przedstawionych paneli sterowania można potwierdzić kody błędów.

Wskazówka: Wszystkie ilustracje z widokiem ekranu oraz teksty interfejsu odpowiadają aktualnemu stanowi oprogramowania. Po aktualizacji oprogramowania może się zdarzyć, że ulegnie zmianie wygląd, teksty interfejsu i/lub funkcje.

Ekran statusu

Z ekranu startowego można przejść do ekranu statusu, naciskając przycisk  na panelu sterowania z 5 przyciskami lub kilkakrotnie naciskając przycisk  panelu sterowania z 3 przyciskami.

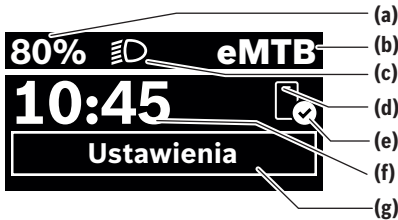

- (a) Stan naładowania akumulatora eBike (możliwość konfiguracji)
- (b) Tryb jazdy
- (c) Oświetlenie rowerowe
- (d) Połączenie ze smartfonem
- (e) Status połączenia
- (f) Godzina
- (g) Menu Ustawienia

Otwieranie menu Ustawienia

Z tego ekranu można przejść do menu Ustawienia.



Krótko nacisnąć przycisk wyboru , aby otworzyć menu Ustawienia.



Nacisnąć przycisk wyboru  > 1 s, aby otworzyć menu Ustawienia.

Wskazówka: Nie można otworzyć menu Ustawienia podczas jazdy.

Menu Ustawienia **<Ustawienia>** zawiera następujące punkty menu:

- **<Mój eBike>**
 - Tutaj można znaleźć następujące punkty menu.
 - **<Reset zasięgu>**
Tutaj można zresetować pozostały dystans.
 - **<Zresetuj Auto Trip>**
Tutaj można ustawić czas resetowania przejechanych w danym dniu kilometrów.
 - **<Obwód koła>**
Tutaj można zmienić wartość obwodu tylnego koła lub przywrócić ustawienie standardowe.

- **<Serwis>**
Tutaj widoczny jest kolejny termin serwisowania, jeżeli został wprowadzony przez sprzedawcę rowerów.
- **<Komponenty>**
Tutaj wyświetlane są stosowane komponenty wraz z ich numerami wersji.
- **<App connect>**
Tutaj wyświetlany jest status połączenia z aplikacją **eBike Flow**.
- **<Mój Purion>**
Tutaj można znaleźć następujące punkty menu.
 - **<Pasek stanu>**
Tutaj można dokonać wyboru wskazań **<Akumulator>**, **<Godzina>** lub **<Prędkość>**.
 - **<Ustawienie dźwięków>**
Tutaj można ustawić głośność **<Wysoki>**, **<Średni>**, **<Niski>** lub całkiem wyłączyć brzęczyk **<Wył.>**.
 - **<Zalecenie zmiany>**
Tutaj można aktywować lub zdezaktywować zalecenia zmiany przełożenia.
 - **<Podsumowanie podróży>**
Tutaj można aktywować lub zdezaktywować podsumowanie wszystkich informacji dotyczących jazdy wyświetlane przed wyłączeniem.
 - **<Godzina>**
Tutaj można ustawić godzinę.
 - **<Format czasu>**
Tutaj można wybrać jeden z 2 formatów czasu (12 h/24 h).
 - **<Jasność>**
Tutaj można ustawić jasność komputera pokładowego.
 - **<Język>**
Tutaj można wybrać preferowany język spośród następujących dostępnych języków: angielski, niemiecki, francuski, niderlandzki, włoski, hiszpański, portugalski, szwedzki, duński, polski, norweski, czeski, chiński tradycyjny (Tajwan), koreański, japoński.
 - **<Jednostki>**
Tutaj można wybrać metryczny lub imperialny system miar.
 - **<Zresetuj ustawienia>**
Tutaj można zresetować wszystkie ustawienia systemowe do wartości standardowych.
- **<Informacje>**
Tutaj można znaleźć następujące punkty menu:
 - **<Kontakt>**
Tutaj można znaleźć informacje kontaktowe Bosch eBike Systems.
 - **<Certyfikaty>**
Tutaj można znaleźć certyfikaty i etykiety eLabel.

Wychodzenie z menu Ustawienia



Nacisnąć przycisk , aby zapisać ustawienia i wyjść z menu Ustawienia.

Nacisnąć przyciski  > 1 s lub , aby wyjść z menu Ustawienia bez zapisywania ustawień.



Nacisnąć przycisk , aby zapisać ustawienia i wyjść z menu Ustawienia.

Nacisnąć przycisk  > 1 s, aby wyjść z menu Ustawienia bez zapisywania ustawień.

Szybkie menu

Szybkie menu udostępnia wybrane ustawienia, które można konfigurować także podczas jazdy.

Dostęp do szybkiego menu jest możliwy także po długim naciśnięciu (> 1 s) przycisku wyboru .

Z ekranu statusu dostęp nie jest możliwy.

W szybkim menu można skonfigurować następujące ustawienia:

– <Przejazd>

Wszystkie dane dotyczące dotychczas przejechanego odcinka zostaną wyzerowane.

– <eShift> (opcja)

Ustawienia są zależne od danego przełożenia. Tutaj można ustawić np. częstotliwość pedałowania, jeśli przekładnia obsługuje tę funkcję.

Wskazówka: W zależności od wyposażenia roweru elektrycznego mogą być ewentualnie dostępne także inne funkcje.

Ekran startowy

Jeżeli przed ostatnim wyłączeniem użytkownik nie wybrał innego ekranu, wyświetlony zostanie ten ekran.

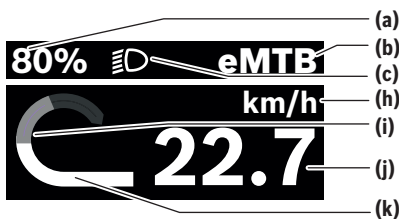

- (a) Stan naładowania akumulatora eBike (możliwość konfiguracji)
- (b) Tryb jazdy
- (c) Oświetlenie rowerowe
- (h) Wskazanie jednostek prędkości
- (i) Wydajność pedałowania
- (j) Prędkość
- (k) Moc napędu

Wskazania (a) ... (c) tworzą pasek stanu i są wyświetlane na każdym ekranie.

Pasek informacyjny pokazuje przez krótki czas ekran, na którym użytkownik się znajduje.

Z ekranu startowego można przejść do innych ekranów. Na tych ekranach wyświetlane są dane statystyczne, pozostały dystans akumulatora eBike i wartości średnie.

Jeżeli podczas wyłączania użytkownik znajduje się na innym ekranie niż ekran startowy, ostatnio wyświetlany ekran pokazuje się przy ponownym włączeniu roweru elektrycznego.



Nacisnąć przycisk  lub przycisk , aby przeglądać ekrany.



Krótko nacisnąć przycisk wyboru , aby przeglądać wszystkie ekrany. W taki sposób można przejść np. do ekranu statusu.

Konserwacja i serwis

Konserwacja i czyszczenie

Nie wolno czyścić części składowych roweru elektrycznego przy użyciu wody pod ciśnieniem.

Wyświetlacz komputera pokładowego należy utrzymywać w czystości.

Do czyszczenia komputera pokładowego należy używać miękkiej, zwilżonej tylko wodą ściereczki. Nie stosować żadnych środków myjących.

Jeśli w gnieździe przyłączeniowym komputera pokładowego **Purion 400** znajduje się zaślepka, należy regularnie sprawdzać, czy jest ona prawidłowo osadzona. Zapobiega to przedostawianiu się do wnętrza zanieczyszczeń i wody oraz uszkodzeniu komputera pokładowego.

Wskazówka: Komputer pokładowy **Purion 400** może zaparować w określonych warunkach (temperatura i wilgotność). Nie powoduje to żadnych błędów. Należy odstawić rower elektryczny w ogrzewanym pomieszczeniu.

Co najmniej raz w roku należy wykonać przegląd techniczny roweru elektrycznego (m.in. kontrola mechaniki, aktualności oprogramowania systemowego).

Sprzedawca rowerów może ustalić termin serwisowania po osiągnięciu określonego przebiegu i/lub upływie określonego czasu. W takim przypadku komputer pokładowy po włączeniu będzie wyświetlał termin serwisowania.

Serwisowania i napraw roweru elektrycznego należy dokonywać w autoryzowanym punkcie sprzedaży rowerów.

► **Wszelkich napraw można dokonywać wyłącznie w autoryzowanym punkcie sprzedaży rowerów.**

Wskazówka: Zalecamy wyłączyć funkcję <Lock & Alarm> przed oddaniem roweru elektrycznego do serwisu u sprzedawcy rowerów.

Obsługa klienta oraz doradztwo dotyczące użytkownika

W razie pytań dotyczących roweru elektrycznego i jego komponentów należy zwracać się do autoryzowanego punktu sprzedaży rowerów.

Dane kontaktowe autoryzowanych punktów sprzedaży rowerów można znaleźć na stronie internetowej:

www.bosch-ebike.com.



Dalsze informacje na temat komponentów eBike oraz ich funkcji można znaleźć w Bosch eBike Help Center.

Utylizacja i materiały wykonania

Dane dotyczące materiałów wykonania znajdują Państwo, klikając w link:

www.bosch-ebike.com/en/material-compliance.

Rowerów elektrycznych i ich części składowych nie wolno wyrzucać razem z odpadami domowymi

Zwrot za pośrednictwem handlu jest możliwy, jeśli dystrybutor dobrowolnie oferuje możliwość przyjmowania zwrotów lub jest do tego ustawowo zobowiązany. Należy przy tym przestrzegać krajowych przepisów prawa.



Jednostkę napędową, komputer pokładowy wraz z panelem sterowania, akumulator eBike, czujnik prędkości, osprzęt i opakowanie należy doprowadzić do powtórnego przetworzenia

zgodnie z przepisami ochrony środowiska.

Należy we własnym zakresie zapewnić, że dane osobowe zostały usunięte z urządzenia.

Akumulatory i baterie, które można wymontować ze sprzętu elektrycznego, nie uszkadzając ich, należy przed utylizacją i wyjąć zbierać osobno.



Zgodnie z europejską dyrektywą 2012/19/UE niezdatne do użytku elektronarzędzia, a zgodnie z europejską dyrektywą 2006/66/WE uszkodzone lub zużyte akumulatory/baterie, należy zbierać osobno i doprowadzić do ponownego przetworzenia zgodnie z przepisami ochrony środowiska.

Selektywna zbiórka sprzętu elektrycznego służy wstępnemu sortowaniu według rodzajów materiałów i wspomaga prawidłowe przetwarzanie i odzysk surowców, chroniąc w ten sposób ludzi i środowisko naturalne.



Zastrzegamy sobie prawo wprowadzania zmian.

Bezpečnostní upozornění



Přečtěte si všechna bezpečnostní upozornění a všechny pokyny. Nedodržování bezpečnostních upozornění a pokynů může mít za následek úraz elektrickým proudem, požár a/nebo těžká poranění.

Všechna bezpečnostní upozornění a pokyny uschovejte pro budoucí potřebu.

Pojem **akumulátor eBike**, který se používá v tomto Návodu k obsluze, se vztahuje na všechny originální akumulátory Bosch eBike systémové generace **the smart system (Chytrý Systém)**.

- ▶ **Přečtěte si a dodržujte bezpečnostní upozornění a instrukce ve všech návodech k použití komponent systému eBike a v návodu k použití vašeho elektrokola.**
- ▶ **Nesazte se palubní počítač nebo ovládací jednotku připevňovat za jízdy!**
- ▶ **Dbejte na to, aby informace na palubním počítači neodváděly vaši pozornost, zejména informace zobrazující se v závislosti na situaci.** Zobrazení informací o jízdě nesmí svádět k lehkovážnému způsobu jízdy. Pokud se nesoustředíte výhradně na provoz, riskujete, že se stanete účastníkem dopravní nehody. Pokud chcete zadávat do palubního počítače údaje nad rámec změny jízdního režimu, zastavte a zadejte příslušné údaje.
- ▶ **Neovládejte chytrý telefon za jízdy.** Pokud se nesoustředíte výhradně na provoz, riskujete, že se stanete účastníkem dopravní nehody. Zastavte a teprve poté zadejte příslušné údaje.
- ▶ **Jas palubního počítače nastavte tak, abyste dobře viděli důležité informace, jako rychlost nebo výstražné symboly.** Nesprávně nastavený jas palubního počítače může způsobit nebezpečné situace.
- ▶ **Neotevírejte palubní počítač.** V případě otevření se palubní počítač může zničit a zaniká nárok na záruku.
- ▶ **Palubní počítač nepoužívejte k držení.** Pokud byste elektrokolo zvedli za palubní počítač, mohlo by dojít k neopravitelnému poškození palubního počítače.
- ▶ **Nestavte elektrokolo obráceně na řídítka a sedlo, pokud palubní počítač nebo jeho držák přechází přes řídítka.** Může dojít k neopravitelnému poškození palubního počítače nebo držáku. Palubní počítač sejměte také před upevněním elektrokola do montážního držáku, abyste zabránili spadnutí nebo poškození palubního počítače.
- ▶ **V palubním počítači Purion 400 je zabudovaný bzučák. Za určitých podmínek zni hlasité akustické signály. Hlasitý zvuk může poškodit sluch.** Proto udržujte od palubního počítače dostatečnou vzdálenost.

Upozornění ohledně ochrany dat

Při připojení systému eBike k **Bosch DiagnosticTool 3** nebo při výměně komponent systému eBike se předají technické informace o vašem systému eBike (např. výrobce, model, ID

systému eBike, konfigurační údaje) a o používání systému (např. celková doba jízdy, spotřeba energie, teplota) společnosti Bosch eBike Systems (Robert Bosch GmbH) za účelem zpracování vašeho požadavku, v případě servisu a pro účely zlepšování výrobků. Blížší informace k zpracování osobních údajů najdete na www.bosch-ebike.com/privacy-full.

Upozornění: Kvůli lepší čitelnosti se některé hodnoty zobrazují bez desetinné čárky. Jsou zaokrouhlené nahoru, nebo dolů.

Popis výrobku a výkonu

Použití v souladu s určeným účelem

Palubní počítač **Purion 400** je určený pro zobrazení údajů o jízdě na elektrokole systémové generace **the smart system (Chytrý Systém)**.

Abyste mohli palubní počítač **Purion 400** používat v plném rozsahu, potřebujete kompatibilní chytrý telefon s aplikací **eBike Flow**.



V závislosti na operačním systému chytrého telefonu si lze aplikaci **eBike Flow** bezplatně stáhnout z Apple App Store nebo Google Play Store.

Pro stažení aplikace **eBike Flow** naskenujte pomocí chytrého telefonu kód.

Návod k použití aplikace **eBike Flow** a podrobnější informace najdete na www.bosch-ebike.com/help-center.

Palubní počítač **Purion 400** lze používat pouze se systémy eBike s podporou do **25 km/h**.

Zobrazené součásti

Číslování zobrazených komponent se vztahuje k vyobrazení na stranách s obrázky na začátku návodu.

- (1) Palubní počítač
- (2) Displej
- (3) Přípojky HMI
- (4) Spona
- (5) Upevňovací šroub
- (6) Vodicí pomůcka
- (7) Výřezy pro aretační pomůcku
- (8) Aretační pomůcka

Technické údaje

Palubní počítač		Purion 400
Kód výrobku		BHU3500
Provozní teplota ^{A)}	°C	-5 až +40
Skladovací teplota	°C	+10 až +40
Stupeň krytí ^{B)}		IP 55
Hmotnost, cca	g	27

A) Mimo toto teplotní rozmezí může docházet k poruchám zobrazení.

B) Nepoužívané přípojovací zdíčky palubního počítače **Purion 400** musí být uzavřené zásepkami.

Informace o licenci pro výrobek jsou k dispozici na následující internetové adrese: www.bosch-ebike.com/licences

Montáž

Upozornění: Na šrouby s vnitřním šestihranem s plochou hlavou nepoužívejte klíč na vnitřní šestihran s kulatou hlavou.

Upozornění: Mějte na paměti, že existují dva různé průměry řídítek (31,8 mm a 35 mm). Prodejce jízdních kol vám pomůže s výběrem správných komponent.

Upozornění: Při montáži palubního počítače **Purion 400** dodržujte doporučenou montážní polohu (viz obrázek **A**).

Upevnění na řídítka (viz obrázek **B**)

Sponu (**4**) mírně roztáhněte a nasadte ji na řídítka **1**. Dbejte na to, aby upevňovací šroub (**5**) nepoškrábal řídítka a spona byla namontovaná na válcové části řídítek co možná nejbliže u představce.

Nasadte vodicí pomůcku (**6**) palubního počítače (**1**) do spony (**4**) **2**.

Otočte palubní počítač (**1**) dolů a zatlačte palubní počítač výřezy (**7**) na aretační pomůcku (**8**) spony (**4**) **3** tak, aby slyšitelně zaskočily. Otočte palubní počítač (**1**) i se sponou (**4**) tak, abyste mohli během jízdy optimálně přečíst údaje na displeji (v sedle).

Poté sponu a palubní počítač opatrně přišroubujte upevňovacím šroubem (**5**) **4**.

► **Před uvedením do provozu odstraňte ochrannou fólii z displeje, aby byla zaručena plná funkčnost palubního počítače.** Když na displeji zůstane ochranná fólie, může to mít negativní vliv na funkčnost/výkon palubního počítače.

Ovládání

Palubní počítač lze ovládat pomocí jedné ze znázorněných ovládacích jednotek. Funkce tlačítek na ovládací jednotce najdete v následujícím přehledu.

Výběrové tlačítko má v závislosti na délce stisknutí 2 funkce.

Upozornění: Palubní počítač **Purion 400** není kompatibilní s ovládací jednotkou **Purion 200**.

Ovládací jednotka s 5 tlačítky

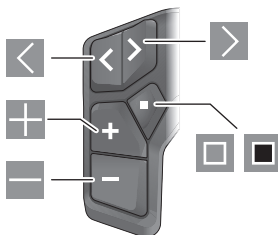

- ◀ listování doleva
- ▶ listování doprava
- ⊕ zvýšení stupně podpory/listování nahoru
- ⊖ snížení stupně podpory/listování dolů
- výběrové tlačítko/otevření nabídky nastavení na stavové obrazovce (krátké stisknutí)
- otevření rychlé nabídky (z každé obrazovky kromě stavové obrazovky) (dlouhé stisknutí > 1 s)

Ovládací jednotka se 3 tlačítky

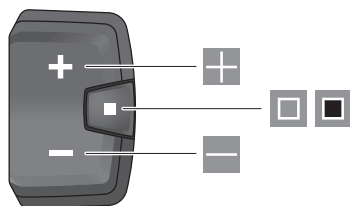

- ⊕ zvýšení stupně podpory/listování nahoru
- ⊖ snížení stupně podpory/listování dolů
- výběrové tlačítko/procházení obrazovek (krátké stisknutí)
- výběrové tlačítko/zobrazení nabídky (dlouhé stisknutí > 1 s)

Upozornění: Pomocí tlačítka □ zobrazených ovládacích jednotek můžete potvrdit chybové kódy.

Upozornění: Vzhled všech uživatelských rozhraní a texty uživatelských rozhraní odpovídají schválenému stavu softwaru. Po aktualizaci softwaru se může stát, že se vzhled uživatelských rozhraní, texty uživatelských rozhraní a/nebo funkce změní.

Stavová obrazovka

Z úvodní obrazovky se na stavovou obrazovku dostanete pomocí tlačítka ◀ ovládací jednotky s 5 tlačítky a opakovaným stisknutím tlačítka □ ovládací jednotky se 3 tlačítky.

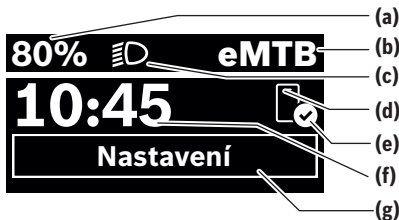

- (a) Stav nabití akumulátoru eBike (lze nakonfigurovat)
- (b) Jízdní režim
- (c) Osvětlení jízdního kola
- (d) Spojení s chytrým telefonem
- (e) Stav spojení
- (f) Čas
- (g) Nabídka nastavení

Vyvolání nabídky nastavení

Z této obrazovky můžete přejít na nabídku nastavení.



Krátkým stisknutím výběrového tlačítka  vyvoláte nabídku nastavení.



Stisknutím výběrového tlačítka  > 1 s vyvoláte nabídku nastavení.

Upozornění: Nabídku nastavení si nelze zobrazit za jízdy.

Nabídka nastavení **<Nastavení>** obsahuje následující položky:

- **<Můj eBike>**
Zde najdete následující položky nabídky.
 - **<Reset dojezdu>**
Zde lze resetovat hodnotu dojezdu.
 - **<Reset Auto Trip>**
Zde lze nastavit časový interval pro resetování denních kilometrů.
 - **<Obvod kola>**
Zde lze přizpůsobit hodnotu obvodu zadního kola nebo ji resetovat na standardní nastavení.
 - **<Servis>**
Zde se vám zobrazí termín příštího servisu, pokud ho prodejce jízdních kol nastavil.
 - **<Jazyk>**
Zde jsou zobrazené použité komponenty s čísly verze.
- **<App connect>**
Zde se vám zobrazí stav spojení s aplikací **eBike Flow**.
- **<Můj Purion>**
Zde najdete následující položky nabídky.
 - **<Stavová lišta>**
Zde můžete zvolit zobrazení **<Akumulátor>**, **<Čas>** nebo **<Rychlost>**.
 - **<Hlasitost>**
Zde můžete nastavit hlasitost **<Vysoká>**,

<Střední>, **<Nizká>** nebo úplně vypnout bzučák **<Vypnuto>**.



- **<Doporučení přeřaz>**
Zde můžete aktivovat nebo deaktivovat doporučení přeřazení.
- **<Souhrn cesty>**
Zde můžete aktivovat nebo deaktivovat shrnutí všech informací k jízdě při vypnutí.
- **<Čas>**
Zde můžete nastavit čas.
- **<Formát času>**
Zde si můžete vybrat mezi dvěma časovými formáty (12 h/24 h).
- **<Jas>**
Zde můžete nastavit jas palubního počítače.
- **<Jazyk>**
Zde můžete zvolit preferovaný jazyk z následujících jazyků:
angličtina, němčina, francouzština, nizozemština, italština, španělština, portugalština, švédština, dánština, polština, norština, čeština, tradiční čínština, čínština pro Tchaj-wan, korejština, japonština.
- **<Jednotky>**
Zde můžete zvolit metrické nebo imperiální jednotky.
- **<Reset nastavení>**
Zde můžete resetovat všechna nastavení systému na standardní hodnoty.
- **<Informace>**
Zde najdete následující položky nabídky:
 - **<Kontakt>**
Zde najdete kontaktní informace společnosti Bosch eBike Systems.
 - **<Certifikát>**
Zde najdete certifikáty a elektronické štítky.

Opuštění nabídky nastavení



Stisknutím tlačítka  uložíte nastavení a opustíte nabídku nastavení.



Stisknutím tlačítek  > 1 s nebo  opustíte nabídku nastavení bez uložení nastavení.

Stisknutím tlačítka  uložíte nastavení a opustíte nabídku nastavení.

Stisknutím tlačítka  > 1 s opustíte nabídku nastavení bez uložení nastavení.

Rychlá nabídka

Pomocí rychlé nabídky se zobrazují vybraná nastavení, která lze měnit i během jízdy.

Přístup k rychlé nabídce je možný dlouhým stisknutím (> 1 s) výběrového tlačítka .

Přístup není možný ze stavové obrazovky.

Pomocí rychlé nabídky můžete provést následující nastavení:

- **<Jízda>**
Veškeré údaje k doposud ujeté trase se vynulují.
- **<eShift>** (volitelné)
Nastavení závisí na příslušném řazení. Zde můžete nastavit např. frekvenci šlapání, pokud řazení podporuje tuto funkci.

Upozornění: V závislosti na výbavě všeho systému eBike jsou k dispozici další funkce.

Úvodní obrazovka

Pokud jste před posledním vypnutím nezvolili jinou obrazovku, zobrazí se vám tato obrazovka.

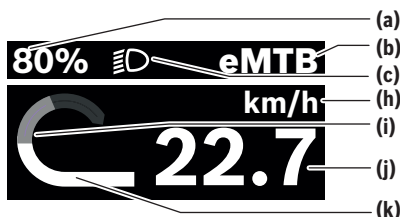

- (a) Stav nabití akumulátoru eBike (lze nakonfigurovat)
- (b) Jízdní režim
- (c) Osvětlení jízdního kola
- (h) Ukazatel jednotky rychlosti
- (i) Vlastní výkon
- (j) Rychlost
- (k) Výkon pohonu

Ukazatele (a) ... (c) tvoří stavovou lištu a zobrazují se na každé obrazovce.

Orientační lišta krátkou chvílí signalizuje, na jaké obrazovce se nacházíte.

Z úvodní obrazovky se dostanete na další obrazovky. Na těchto obrazovkách jsou zobrazené statistické údaje, dojezd akumulátoru eBike a průměrné hodnoty.

Pokud se při vypnutí nacházíte na jiné než úvodní obrazovce, při opětovném zapnutí systému eBike se zobrazí naposledy zobrazená obrazovka.



Pro procházení obrazovek stiskněte tlačítko nebo tlačítko .



Pro procházení všech obrazovek stiskněte krátce výběrové tlačítko . Dostanete se tak např. na stavovou obrazovku.

Údržba a servis

Údržba a čištění

Žádná součást se nesmí čistit tlakovou vodou. Displej palubního počítače udržujte čistý.

K čištění palubního počítače používejte měkký hadr navlhčený jen vodou. Nepoužívejte žádné čisticí prostředky. Když používáte pro připojovací zdířku palubního počítače **Purion 400** záslepku, pravidelně kontrolujte, zda pevně drží. Zajistíte tak, že se dovnitř nedostanou nečistoty nebo voda a nedojde k poškození palubního počítače.

Upozornění: Palubní počítač **Purion 400** se může při určité teplotě a vlhkosti vzduchu zamlít. Nejedná se o závadu. Umístěte eBike do vytápěného prostoru.

Nechte minimálně jednou ročně provést technickou kontrolu systému elektrokola (mj. mechaniky, aktuálnosti systémového softwaru).

Prodeje jízdního kola může navíc pro termín servisu uložit počet ujetých kilometrů a/nebo časový interval. V tom případě vám palubní počítač po každém zapnutí zobrazí příští termín servisu.

Pro servis nebo opravy systému eBike se obraťte na autorizovaného prodejce jízdních kol.

► Veškeré opravy nechávejte provádět výhradně u autorizovaného prodejce jízdních kol.

Upozornění: Když dáte eBike na provedení servisu k prodeji jízdních kol, doporučujeme **<Lock & Alarm>** deaktivovat.

Zákaznická služba a poradenství ohledně použití

V případě otázek k systému eBike a jeho součástí se obraťte na autorizovaného prodejce jízdních kol.

Kontaktní údaje autorizovaných prodejců jízdních kol najdete na internetové stránce www.bosch-ebike.com.



Další informace o komponentech eBike a jejich funkcích naleznete v Bosch eBike Help Center.

Likvidace a látky ve výrobcích

Údaje k látkám ve výrobcích najdete pod následujícím odkazem: www.bosch-ebike.com/en/material-compliance.

Nevyhazujte eBike a jeho součásti do komunálního odpadu!

Vrácení v obchodu je možné, pokud prodejce odběr dobrovolně nabízí nebo jej musí zajišťovat ze zákona. Dodržujte přitom vnitrostátní předpisy.



Pohonnou jednotku, palubní počítač včetně ovládací jednotky, akumulátor eBike, senzor rychlosti, příslušenství a obaly je třeba odevzdat k ekologické recyklaci.

Ve vlastním zájmu zajistěte, aby byly osobní údaje ze zařízení smazány.

Baterie, které lze bez zničení vyjmout z elektrického zařízení, se musí před likvidací vyjmout a odevzdat zvlášť na sběrném místě pro baterie.



Podle evropské směrnice 2012/19/EU se musí již nepoužitelná elektrická zařízení a podle evropské směrnice 2006/66/ES vadné nebo opotřebované akumulátory/baterie shromážďovat odděleně a odevzdat k ekologické recyklaci.

Oddělené odevzdání k likvidaci slouží k třídění podle druhu materiálu a přispívá k správnému zacházení se surovinami a jejich recyklaci, což je šetrné pro člověka i životní prostředí.



Změny vyhrazeny.

Bezpečnostné upozornenia



Prečítajte si všetky bezpečnostné upozornenia a pokyny. Nedodržanie bezpečnostných upozornení a pokynov môže zapríčiniť úraz elektrickým prúdom, požiar a/alebo ťažké poranenia.

Uschovajte všetky bezpečnostné upozornenia a pokyny na budúce použitie.

Pojem **eBike akumulátor**, použitý v tomto návode na obsluhu, sa vzťahuje na všetky originálne eBike akumulátory Bosch systémovej generácie **the smart system**.

- ▶ **Prečítajte si a dodržiavajte bezpečnostné upozornenia a pokyny vo všetkých návodoch na obsluhu eBike komponentov aj v návode na obsluhu vášho eBike.**
- ▶ **Palubný počítač alebo ovládaciu jednotku sa nepokúšajte pripieňovať počas jazdy!**
- ▶ **Nenechajte sa rozptyľovať displejom palubného počítača, obzvlášť situačne zobrazovanými prekrytiami.** Zobrazovanie informácií o jazde nesmie viesť k neopatrnému štýlu jazdy. Ak sa nekoncentrujete výlučne na cestnú premávku, riskujete, že sa stanete účastníkom nehody. Ak chcete vykonať záznamy v palubnom počítači, s výnimkou zmeny režimu jazdy, zastavte a zadajte príslušné údaje.
- ▶ **Počas jazdy smartfón neobsluhujte.** Ak sa nekoncentrujete výlučne na cestnú premávku, riskujete, že sa stanete účastníkom nehody. Najprv zastavte a až potom zadávajte príslušné údaje.
- ▶ **Jas palubného počítača nastavte tak, aby bolo prímerné vidieť dôležité informácie, ako rýchlosť alebo výstražné symboly.** Nesprávne nastavený jas palubného počítača môže spôsobiť nebezpečné situácie.
- ▶ **Palubný počítač neotvárajte.** Otvorením sa môže palubný počítač poškodiť a zaniká nárok na záruku.
- ▶ **Palubný počítač nepoužívajte ako držiadlo.** Keď budete zdvíhať eBike za palubný počítač, počítač môžete neopráviteľne poškodiť.
- ▶ **Neklad'te eBike otočený na riadidlá a sedadlo, ak palubný počítač alebo jeho držiak prečnievajú cez riadidlá.** Palubný počítač alebo držiak sa môžu neopráviteľne poškodiť. Palubný počítač odoberte aj pred upnutím eBike do montážneho držiaka, aby ste predišli vypadnutiu alebo poškodeniu palubného počítača.
- ▶ **V palubnom počítači Purion 400 je zabudovaný bzuchák. Za istých okolností znejú hlasné zvukové signály. Hlasný zvuk môže poškodiť sluch.** Preto dodržiavajte dostatočný odstup od palubného počítača.

Ochrana osobných údajov

Pri pripojení eBike na **Bosch DiagnosticTool 3** alebo pri výmene komponentov eBike sa technické informácie o vašom eBike (napr. výrobca, model, Bike-ID, konfiguračné údaje), ako aj informácie o používaní eBike (napr. celkový čas jazdy, spotreba energie, teplota) odovzdávajú na Bosch eBike Systems (Robert Bosch GmbH) na spracovanie vašej požiadavky, v prípade servisu, a na účely zlepšenia výrobku. Viac in-

formácií o spracovaní údajov nájdete na www.bosch-ebike.com/privacy-full.

Poznámka: Z dôvodu lepšej čitateľnosti sa niektoré hodnoty zobrazujú bez desiatinných miest. Tieto hodnoty sa zaokrúhľujú nahor alebo nadol.

Opis výrobku a výkonu

Používanie v súlade s určením

Palubný počítač **Purion 400** je určený na zobrazovanie údajov jazdy na eBike systémovej generácie **the smart system**. Aby ste mohli palubný počítač **Purion 400** využívať v plnom rozsahu, je potrebný kompatibilný smartfón s aplikáciou **eBike Flow**.



Podľa operačného systému smartfónu možno si aplikáciu **eBike Flow** bezplatne stiahnuť z Apple App Store alebo Google Play Store.

Naskenujte vašim smartfónom kód, aby ste si mohli aplikáciu **eBike Flow** stiahnuť.

Návod na používanie aplikácie **eBike Flow** a ďalšie informácie nájdete na stránke www.bosch-ebike.com/help-center. Palubný počítač **Purion 400** sa môže používať iba s eBike-imi s podporou do **25 km/h**.

Vyobrazené komponenty

Číslovanie vyobrazených komponentov sa vzťahuje na vyobrazenia na grafických stranách na začiatku návodu.

- (1) Palubný počítač
- (2) Displej
- (3) Pripojenia HMI
- (4) Objímka
- (5) Upevňovacia skrutka
- (6) Vodiaca pomôcka
- (7) Výrezy pre aretačnú pomôcku
- (8) Aretačná pomôcka

Technické údaje

Palubný počítač		Purion 400
Kód výrobku		BHU3500
Prevádzková teplota ^{A)}	°C	-5 ... +40
Skladovacia teplota	°C	+10 ... +40
Stupeň ochrany ^{B)}		IP55
Hmotnosť cca	g	27

A) Mimo tohto teplotného rozsahu môže dochádzať k chybám v zobrazovaní.

B) Pripojovacie zásuvky palubného počítača **Purion 400**, ktoré sa nepoužívajú, musia byť uzavreté záslepkami.

Informácie o licenciách pre tento výrobok sú k dispozícii na nasledujúcej internetovej adrese: www.bosch-ebike.com/licences

Montáž

Upozornenie: Pri skrútkách s vnútorným šesťhranom s plochou hlavou nepoužívajte kľúč s vnútorným šesťhranom s guľatou hlavou.

Upozornenie: Nezabudnite, že existujú dva rôzne priemery riadičiek (31,8 mm a 35 mm). Váš predajca bicyklov vám pomôže pri výbere správnych komponentov.

Poznámka: Pri montovaní palubného počítača **Purion 400** dodržiavajte odporúčanú montážnu polohu (pozrite si obrázky **A**).

Upevnenie na riadičlá (pozrite si obrázok B)

Objímku (**4**) zľahka roztriahnite a nasadte ju na riadičlá **1**. Dávajte pozor na to, aby upevňovacia skrútka (**5**) neurobila na riadičlách škvrabance a objímku nasadte na valcovitú časť riadičiek tak, aby bola čo najbližšie k predstavcu.

Vodiacu pomôcku (**6**) palubného počítača (**1**) nasadte do objímky (**4**) **2**.

Otočte palubný počítač (**1**) nadol a zatlačte palubný počítač výrezmi (**7**) na aretačnú pomôcku (**8**) objímky (**4**) **3**, pričom počteľne zavčaknú. Palubný počítač (**1**) aj s objímku (**4**) otočte tak, aby sa dal displej počas jazdy optimálne čítať (s ohľadom na polohu sedenia).

Nakoniec objímku a palubný počítač opatrne utiahnite pomocou upevňovacej skrútky (**5**) **4**.

► **Aby sa zaistila plná funkčnosť palubného počítača, pri prvom uvedení do prevádzky odstráňte ochrannú fóliu displeja.** Ak ochranná fólia zostane na displeji, môže to negatívne ovplyvniť funkčnosť/výkonnosť palubného počítača.

Obsluha

Obsluha palubného počítača je možná pomocou jednej zo znázornených ovládacích jednotiek. Funkcie tlačidiel na ovládacích jednotkách nájdete v nasledujúcom prehľade. Tlačidlo výberu má podľa dĺžky stlačenia tlačidla 2 funkcie.

Upozornenie: Palubný počítač **Purion 400** nie je kompatibilný s ovládacou jednotkou **Purion 200**.

5-tlačidlová ovládací jednotka

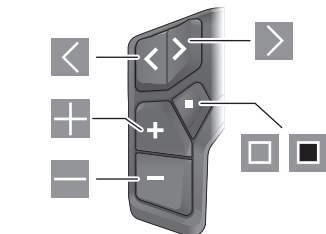

- Listovanie doľava
- Listovanie doprava
- Zvýšenie stupňa podpory/listovanie nahor
- Zníženie podpory/listovanie nadol

- Otvorenie tlačidla výberu/menu nastavení v stavovej obrazovke (krátke stlačenie)
- Otvorenie rýchleho menu (z každej obrazovky okrem stavovej obrazovky) (dlhé stlačenie > 1 s)

3-tlačidlová ovládací jednotka

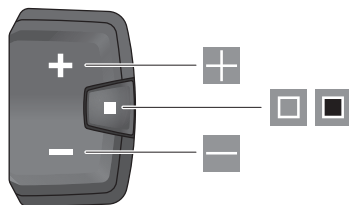

- Zvýšenie stupňa podpory/listovanie nahor
- Zníženie podpory/listovanie nadol
- Tlačidlo výberu/listovanie obrazovkami (krátke stlačenie)
- Tlačidlo výberu/vyvolanie menu (dlhé stlačenie > 1 s)

Upozornenie: Chybové kódy môžete potvrdiť pomocou tlačidla zobrazených ovládacích jednotiek.

Poznámka: Všetky znázornenia rozhraní a texty rozhraní zodpovedajú stavu vydania softvéru. Po aktualizácii softvéru sa môže stať, že sa zmenia znázornenia rozhraní, texty rozhraní a/alebo funkcie.

Stavová obrazovka

Z úvodnej obrazovky sa dostanete na stavovú obrazovku tlačidlom 5-tlačidlovej ovládací jednotky a viacnásobným stlačením tlačidla 3-tlačidlovej ovládací jednotky.

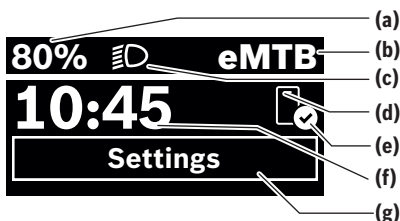

- (a) Stav nabitia eBike akumulátora (konfigurovateľné)
- (b) Režim jazdy
- (c) Osvetlenie bicykla
- (d) Spojenie so smartfónom
- (e) Stav spojenia
- (f) Čas
- (g) Menu nastavení

Vyvolanie menu nastavení

Z tejto obrazovky sa môžete dostať do menu nastavení.



Ak chcete vyvolať menu nastavení, stlačte krátko tlačidlo výberu .



Ak chcete vyvolať menu nastavení, tlačte tlačidlo výberu  > 1 s.

Upozornenie: Menu nastavení nemožno vyvolať počas jazdy.

Menu nastavení **<Settings>** obsahuje nasledujúce položky menu:

– **<My eBike>**

Tu nájdete nasledujúce položky menu.

▪ **<Range reset>**

Tu možno resetovať hodnotu pre dojazd.

▪ **<Auto trip reset>**

Tu možno nastaviť časový úsek pre resetovanie denných kilometrov.

▪ **<Wheel circumf.>**

Tu možno hodnotu obvodu zadného kolesa upraviť alebo resetovať na štandardné nastavenie.

▪ **<Service>**

Tu sa zobrazuje nasledujúci termín servisu, ak ho predajca bicyklov nastavil.

▪ **<Components>**

Tu sú zobrazené použité komponenty s ich číslami verzie.

– **<App connect>**

Tu sa zobrazí stav spojenia s aplikáciou **eBike Flow**.

– **<My Purion>**

Tu nájdete nasledujúce položky menu.

▪ **<Statusbar>**

Tu môžete voliť medzi zobrazeniami **<Battery>**, **<Time>** alebo **<Speed>**.

▪ **<Volume>**

Tu môžete nastaviť hlasitosť **<High>**, **<Medium>**, **<Low>** alebo pomocou **<Off>** bzučiak úplne vypnúť.

▪ **<Shift recom.>**

Tu môžete aktivovať alebo deaktivovať odporúčanie preradaovania.

▪ **<Trip summary>**

Tu môžete aktivovať alebo deaktivovať prehľad všetkých informácií o jazde pri vypnutí.

▪ **<Time>**

Tu môžete nastaviť čas.

▪ **<Time format>**

Tu si môžete vybrať medzi 2 časovými formátmi (12 h/24 h).

▪ **<Brightness>**

Tu môžete nastaviť jas palubného počítača.

▪ **<Language>**

Tu si môžete vybrať preferovaný jazyk z nasledujúcich možností:
angličtina, nemčina, francúzština, holandčina, taliančina, španielčina, portugalcina, švédčina, dánčina, poľš-

tina, nórčina, čeština, tradičná čínština pre Taiwan, kórejščina, japončina.

▪ **<Units>**

Tu si môžete vybrať medzi metrickým alebo imperiálnym systémom merania.

▪ **<Settings reset>**

Tu môžete všetky systémové nastavenia resetovať na štandardné hodnoty.

– **<Information>**

Tu nájdete nasledujúce položky menu:

▪ **<Contact>**

Tu nájdete kontaktné informácie pre systémy Bosch eBike.

▪ **<Certificates>**

Tu nájdete certifikáty a elektronické štítky.

Opustenie menu nastavení



Ak chcete nastavenia uložiť a opustiť menu nastavení, stlačte tlačidlo .

Ak chcete opustiť menu nastavení bez uloženia nastavení, stlačte tlačidlo  > 1 s alebo tlačidlo .



Ak chcete nastavenia uložiť a opustiť menu nastavení, stlačte tlačidlo .

Ak chcete opustiť menu nastavení bez uloženia nastavení, stlačte tlačidlo  > 1 s.

Rýchle menu

V rýchlom menu sa zobrazujú zvolené nastavenia, ktoré je možné upravovať aj počas jazdy.

K rýchlemu menu sa dá dostať dlhým stlačením (> 1 s) tlačidla výberu .

Zo stavovej obrazovky nie je možný prístup.

Cez rýchle menu môžete robiť tieto nastavenia:

– **<Ride>**

Všetky údaje o dovtedy prejdenej trase sa nastavia na nulu.

– **<eShift>** (voliteľne)

Nastavenia závisia od daného prevodového systému. Tu si môžete napríklad nastaviť frekvenciu šliapania, pokiaľ prevodový systém takúto funkciu podporuje.

Poznámka: V závislosti od vybavenia vášho eBike môžu byť k dispozícii ďalšie funkcie.

Úvodná obrazovka

Ak ste pred posledným vypnutím nezvolili žiadnu ďalšiu obrazovku, zobrazí sa vám táto obrazovka.

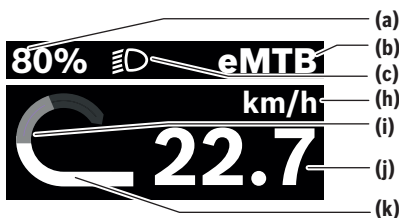

- (a) Stav nabitia eBike akumulátora (konfigurovateľné)
- (b) Režim jazdy
- (c) Osvetlenie bicykla
- (h) Zobrazenie jednotky rýchlosti
- (i) Vlastný výkon
- (j) Rýchlosť
- (k) Výkon pohonu



Zobrazenia (a) ... (c) tvoria stavovú lištu a sú zobrazené na každej obrazovke.

Orientačná lišta zobrazí na krátky čas, na ktorej obrazovke sa nachádzate.

Z úvodnej obrazovky sa môžete dostať na ďalšie obrazovky. Na týchto obrazovkách sú zobrazované štatistické údaje, dojazd eBike akumulátora a priemerné hodnoty.

Ak sa nachádzate pri vypnutí na inej obrazovke, ako je úvodná obrazovka, pri opätovnom zapnutí eBike sa znova zobrazí naposledy zobrazená obrazovka.



Stlačte tlačidlo  alebo tlačidlo , ak chcete listovať medzi obrazovkami.



Krátko stlačte tlačidlo výberu , ak chcete listovať medzi všetkými obrazovkami. Tak sa na pr. dostanete na stavovú obrazovku.

Údržba a servis

Údržba a čistenie

Žiadne komponenty sa nesmú čistiť vodným prúdom pod tlakom.

Displej vášho palubného počítača udržiavajte čistý.

Na čistenie vášho palubného počítača použite mäkkú, len vodou navlhčenú utierku. Nepoužívajte čistiace prostriedky. Ak používate na pripojovacej zásuvke palubného počítača **Purion 400** záslepku, pravidelne kontrolujte, či je správne nasadená. Zabezpečte tak, aby sa dovnútra nedostali žiadne nečistoty alebo voda, ktoré by palubný počítač poškodili.

Poznámka: Palubný počítač **Purion 400** sa môže za určitých teplotných a vlhkostných podmienok zahmlievať. Tento jav nepredstavuje žiadnu chybu. eBike umiestnite do vyhrievanej miestnosti.

Svoj eBike si nechajte aspoň raz ročne technicky skontrolovať (o. i. mechaniku, aktuálnosť systémového softvéru).

Predajca bicyklov môže tiež zadať pre termín servisu kilometrový výkon a/alebo časový úsek. V takomto prípade vám palubný počítač po každom zapnutí zobrazí termín servisu. Ohľadne servisu a opráv eBike sa obráťte na autorizovaného predajcu bicyklov.

► **Všetky kontroly a opravy zverte výlučne autorizovanému predajcovi bicyklov.**

Poznámka: Ak dáte svoj eBike na údržbu k predajcovi bicyklov, odporúča sa <Lock & Alarm> deaktivovať.

Zákaznícka služba a poradenstvo ohľadom použitia

Ak máte akékoľvek otázky týkajúce sa bicykla eBike a jeho komponentov, obráťte sa na autorizovaného predajcu bicyklov.

Kontaktné údaje autorizovaných predajcov bicyklov nájdete na internetovej stránke www.bosch-ebike.com.



Ďalšie informácie o eBike komponentoch a ich funkciách nájdete v Bosch eBike Help Center.

Likvidácia a látky vo výrobkoch

Údaje o látkach vo výrobkoch nájdete na tomto odkaze: www.bosch-ebike.com/en/material-compliance.

Nikdy neodhadzujte eBike a jeho komponenty do komunálneho odpadu!

Vrátenie do obchodu je možné, pokiaľ distribútor ponúka vrátenie na dobrovoľnej báze alebo je k tomu zaviazaný zo zákona. Dodržiavajte pri tom národné ustanovenia.



Pohonná jednotka, palubný počítač vrátane ovládacej jednotky, eBike akumulátor, snímač rýchlosti, príslušenstvo a obaly sa musia odovzdať na ekologickú recykláciu.

Samostatne zabezpečte vymazanie osobných údajov zo zariadenia.

Batérie, ktoré možno vybrať z elektrického zariadenia bez poškodenia, je nutné pred likvidáciou vybrať a odovzdať ich zvlášť do zberu batérií.



Podľa Európskej smernice 2012/19/EÚ sa musia nepoužiteľné elektrické zariadenia a podľa európskej smernice 2006/66/ES sa musia chybné alebo opotrebované akumulátory/batérie zbierať separovane a je nutné odovzdať ich na ekologickú recykláciu.

Separovaný zber elektrických zariadení slúži na čisté predbežné roztriedenie a pomáha správne spracovaniu, recyklácii surovín a chráni ľudí a životné prostredie.



Právo na zmeny je vyhradené.

Biztonsági tájékoztató



Olvassa el az összes biztonsági figyelmeztést és előírást. A biztonsági előírások és utasítások betartásának elmulasztása áramütéshez, tűzhöz és/vagy súlyos sérülésekhez vezethet.

Kérjük a későbbi használatra gondosan őrizze meg ezeket az előírásokat.

Az ebben a használati utasításban használt **eBike akkumulátor** fogalom a **the smart system** rendszergeneráció összes eredeti Bosch eBike akkumulátorára vonatkozik.

- ▶ **Olvassa el és tartsa be az eBike-komponensek valamennyi üzemeltetési útmutatásában és az eBike üzemeltetési utasításában található biztonsági előírásokat, figyelmeztetéseket és utasításokat.**
- ▶ **Ne próbálja a fedélzeti számítógépet vagy a kezelőegységet menet közben rögzíteni!**
- ▶ **Ne hagyja, hogy a fedélzeti számítógép kijelzése, különösen a helyzettől függően megjelenő üzenetek, elvonják a figyelmét.** A menetinformációk megjelenítése ne ösztönözze vakmerő kerékpározásra. Ha nem kizárólag a közlekedésre összpontosítja a figyelmét, megnöveli a baleseti kockázatot. Ha a kerékpározási mód megváltoztatásán kívül valamilyen más adatot akar bevinni a fedélzeti számítógépbe, álljon meg és így adja be a megfelelő adatokat.
- ▶ **Vezetés közben ne használja az okostelefonját.** Ha nem kizárólag a közlekedésre összpontosítja a figyelmét, megnöveli a baleseti kockázatot. Ehhez előbb álljon meg és csak ezután adja be a megfelelő adatokat.
- ▶ **Állítsa úgy be a fedélzeti számítógép fényerejét, hogy a fontos információkat, mint például a sebességet vagy a figyelmeztető szimbólumokat, megfelelően észlelhesse.** A fedélzeti számítógép rosszul beállított fényereje veszélyes helyzetekhez vezethet.
- ▶ **Ne nyissa fel a fedélzeti számítógépet.** A fedélzeti számítógép a kinyitás eredményeképpen tönkremehet és a szavatossági igény megszűnik.
- ▶ **A fedélzeti számítógépet ne használja markolatként.** Ha az eBike-ot a fedélzeti számítógépre emeli meg, a fedélzeti számítógépet visszafordíthatatlanul károsíthatja.
- ▶ **Ne állítsa az eBike-ot felfordítva a kormányra és a nyeregére, ha a fedélzeti számítógép vagy a tartója túlnyúlik a kormányon.** A fedélzeti számítógép vagy a tartó helyrehozhatatlanul megrongálódhat. A fedélzeti számítógépet az eBike szerelőtartóra való befogása előtt is vegye le, nehogy a fedélzeti számítógép leeszen és/vagy megrongálódjon.
- ▶ **A fedélzeti számítógépben Purion 400 egy hangjelző található. Bizonyos körülmények között hangos hangjelzések hallhatók. A hangos hang halláskárosodást okozhat.** Ezért tartson kellő távolságot a fedélzeti számítógéptől.

Adatvédelmi tájékoztató

Amikor az eBike-ot a következőhöz csatlakoztatja: **Bosch DiagnosticTool 3** vagy az eBike alkatrészeit cseréli, az eBike-ra vonatkozó műszaki információkat (pl. gyártó, modell, kerékpárazonosító, konfigurációs adatok) és az eBike használatáról (pl. teljes menetidő, energiafogyasztás, hőmérséklet) elküldjük a Bosch eBike Systemsnek (Robert Bosch GmbH), hogy feldolgozza kérését, szerviz esetén és termékfejlesztés céljából. További információkat az adatfeldolgozásról a következő oldalon talál: www.bosch-ebike.com/privacy-full.

Megjegyzés: A jobb olvashatóság érdekében egyes értékek tizedesjegyek nélkül jelennek meg. Ezeket felfelé vagy lefelé kerekítődnek.

A termék és a teljesítmény leírása

Rendeltetésszerű használat

A(z) **Purion 400** fedélzeti számítógép a **the smart system** rendszergenerációjú eBike menetadatainak kijelzésére szolgál.

A(z) **Purion 400** fedélzeti számítógép valamennyi funkciójának használatához egy kompatibilis okostelefonra és az arra telepített **eBike Flow** alkalmazásra van szükség.



Az **eBike Flow** appot az okostelefon operációs rendszerétől függően az Apple App Store-ból vagy a Google Play Store-ból lehet ingyenesen letölteni.

Szkenelje be az okostelefonjával a kódot, hogy letöltse az **eBike Flow** appot.

Az **eBike Flow** alkalmazás használatára vonatkozó utasítások és további információk a www.bosch-ebike.com/help-center címen található.

A(z) **Purion 400** fedélzeti számítógép csak olyan e-Bike-okkal használható, amelyek támogatási szintje legfeljebb **25 km/h**.

Az ábrázolásra kerülő komponensek

Az ábrázolt alkatrészek sorszámozása megfelel az ábrának az Üzemeltetési utasítás elején lévő, ábrákat tartalmazó oldalon.

- (1) Fedélzeti számítógép
- (2) Kijelző
- (3) HMI-csatlakozók
- (4) Bilinc
- (5) Rögzítőcsavar
- (6) Vezetősín
- (7) Nyílások a reteszelési segítség számára
- (8) Reteszelési segítség

Műszaki adatok

Fedélzeti számítógép	Purion 400	
Termékkód		BHU3500
Üzemi hőmérséklet ^{A)}	°C	-5 ... +40
Tárolási hőmérséklet	°C	+10 ... +40
Védelmi osztály ^{B)}		IP55
Tömeg, kb.	g	27

A) Ezen a hőmérséklettartományon kívül a kijelzőn zavarok léphetnek fel.

B) A **Purion 400** fedélzeti számítógép nem használtsatlakozóaljzatait vakdugókkal kell lezárni.

A termékre vonatkozó licencekkel kapcsolatos információ a következő címen áll rendelkezésre: www.bosch-ebike.com/licences

Összeszerelés

Megjegyzés: Ne használjon gömbvégű belső hatlapos kulcsot lapos csavarfejű belső hatlapos csavarokhoz.

Figyelem: Kérjük, vegye figyelembe, hogy két különböző kormányátmérő (31,8 mm és 35 mm) van. A kerékpárkereskedője szívesen nyújt segítséget a helyes komponensek kiválasztásához.

Megjegyzés: A(z) **Purion 400** fedélzeti számítógép beszerelésekor vegye figyelembe az ajánlott felszerelési helyzetet (lásd **A** ábra).

Rögzítés a kormányra (lásd **B** ábra)

Húzza kissé szét a bilincset (**4**), és helyezze fel a kormányra **1**. Ügyeljen arra, hogy a rögzítőcsavar (**5**) ne karcolja meg a kormányt, és hogy a bilincs a kormány hengeres részéhez a lehető legközelebb kerüljön a kormányoszárhoz.

Helyezze be a(z) fedélzeti számítógép (**1**) vezetősínét (**6**) a bilincsbe (**4**) **2**.

Döntse a fedélzeti számítógépet (**1**) lefelé, és nyomja a fedélzeti számítógépet a nyílásokkal (**7**) a bilincs (**4**) **3** reteszelési segítésére (**8**), amíg azok hallhatóan be nem reteszelenek. Fordítsa el a fedélzeti számítógépet (**1**) a bilincssel együtt (**4**) úgy, hogy kerékpározás közben (ülő helyzetben) optimálisan le tudja olvasni a kijelzőt.

Ezután óvatosan húzza meg a bilincset és a fedélzeti számítógépet a rögzítőcsavarral (**5**) **4**.

► **Az első üzembevetel előtt távolítsa el a kijelző védőfóliáját, hogy biztosítsa a fedélzeti számítógép teljes működőképességét.** Ha a védőfólia rajta marad a kijelzőn, ez negatív befolyással lehet a fedélzeti számítógép működésére/teljesítményére.

Kezelés

A fedélzeti számítógép kezelése az ábrázolt kezelőegységeken keresztül történik. A kezelőegységeken levő gombok funkcióját a következő áttekintésben találja.

A kijelzőlőgombnak a benyomás időtartamától függően 2 funkciója van.

Megjegyzés: A fedélzeti számítógép **Purion 400** nem kompatibilis a **Purion 200** kezelőegységgel.

5-gombos kezelőegység

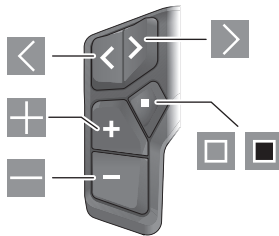

- ◀ lapozás balra
- ▶ lapozás jobbra
- ⊕ támogatási szint növelése/lapozás felfelé
- ⊖ támogatási szint csökkentése/lapozás lefelé
- ◻ kijelzőlőgomb/beállítási menü megnyitása az állapotképernyőn (röviden megnyomva)
- ◼ gyorsmenü megnyitása (az állapotképernyőn kívül minden képernyőről) (hosszan megnyomva > 1 s)

3-gombos kezelőegység

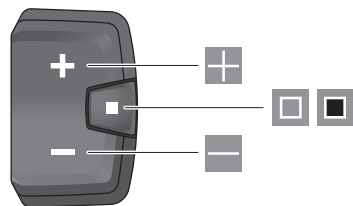

- ⊕ támogatási szint növelése/lapozás felfelé
- ⊖ támogatási szint csökkentése/lapozás lefelé
- ◻ kijelzőlőgomb/képernyők közötti lapozás (röviden megnyomva)
- ◼ kijelzőlőgomb/menü megnyitása (hosszan megnyomva, > 1 s)

Megjegyzés: Az ábrázolt kezelőegységek ◻ gombjával lehet a hibakódokat nyugtázni.

Megjegyzés: A kezelői felület valamennyi ábrája és az ott megjelenő valamennyi szöveg megfelel a szoftver engedélyezésekor fennálló állapotnak. Egy szoftverfrissítés után előfordulhat, hogy a kezelőfelület megjelenése, az ott megjelenő szövegek és/vagy funkciók kis mértékben eltérnek az ezen útmutatóban megadottaktól.

Állapot-képernyő

A kezdőképernyőről az 5-gombos kezelőegység ◼ gombjával és a 3-gombos kezelőegység ◻ gombjának többszöri megnyomásával juthat az állapotképernyőre.

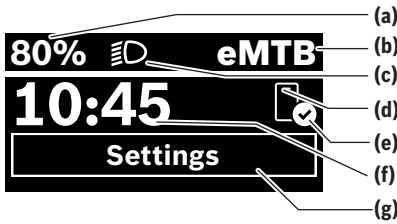

- (a) eBike-akkumulátor töltöttségi állapota (konfigurálható)
- (b) Kerékpározási mód
- (c) Kerékpár-világítás
- (d) Kapcsolat az okostelefonnal
- (e) Kapcsolat státusza
- (f) Pontos idő
- (g) Beállítási menü

A beállítási menü megnyitása

Erről a képernyőről érheti el a beállítási menüt.



A beállítási menü megnyitásához nyomja meg röviden a kijelölőgombot.



A beállítási menü megnyitásához nyomja a kijelölőgombot > 1 s ideig.

Megjegyzés: A beállítási menüt menet közben nem lehet megnyitni.

A(z) **<Settings>** beállítási menü a következő menüpontokat tartalmazza:

- **<My eBike>**
 - Itt a következő menüpontok találhatóak.
 - **<Range reset>**
Itt a hatótávolság értékét lehet visszaállítani.
 - **<Auto trip reset>**
Itt a napi megtett kilométerek visszaállításának idejét lehet beállítani.
 - **<Wheel circumf.>**
Itt a hátsó kerék kerületét lehet beállítani vagy a standard beállításra visszaállítani.
 - **<Service>**
Itt a következő szervizelési időpont kerül kijelzésre, amennyiben azt a kerékpár-kereskedő beállította.
 - **<Components>**
Itt az alkalmazásra kerülő komponensek és verziószámuk jelennek meg.
- **<App connect>**
Itt látható az **eBike Flow** alkalmazással való kapcsolat állapota.
- **<My Purion>**
Itt a következő menüpontok találhatóak.

- **<Statusbar>**
Itt az **<Battery>**, a **<Time>** vagy a **<Speed>** kijelzése között lehet választani.
- **<Volume>**
Itt választhat a **<High>**, **<Medium>**, **<Low>**, hangerő között vagy teljesen kikapcsolhatja az **<Off>** opcióval a hangjelzőt.
- **<Shift recom.>**
Itt kapcsolhatja be vagy ki a váltási javaslatot.
- **<Trip summary>**
Itt aktiválhatja vagy deaktiválhatja kikapcsoláskor az utazásra vonatkozó összes információ összefoglalóját.
- **<Time>**
Itt az időt lehet beállítani.
- **<Time format>**
Itt 2 időformátum között lehet választani (1.2 h/24 h).
- **<Brightness>**
Itt állíthatja be a fedélzeti számítógép fényerejét.
- **<Language>**
Itt kiválaszthatja a kívánt nyelvet a következő nyelvek közül:
angol, német, francia, holland, olasz, spanyol, portugál, svéd, dán, lengyel, norvég, cseh, hagyományos kínai tajvani, koreai, japán.
- **<Units>**
Itt a metrikus és az angolszász mértékegységek között lehet választani.
- **<Settings reset>**
Itt a rendszer beállításait vissza lehet állítani a standard értékekre.
- **<Information>**
Itt a következő menüpontok találhatóak:
 - **<Contact>**
Itt találja a Bosch eBike Systems elérhetőségeit.
 - **<Certificates>**
Itt tanúsítványokat és e-címkeket talál.

Kilépés a beállítási menüből



Nyomja meg a gombot a beállítások mentéséhez és a beállítási menüből való kilépéshez.



Nyomja meg a gombot > 1 s ideig vagy a gombot, ha a beállítások mentése nélkül szeretne kilépni a beállítási menüből.

Nyomja meg a gombot a beállítások mentéséhez és a beállítási menüből való kilépéshez.

Tartsa nyomva > 1 s ideig a gombot a beállítási menüből való kilépéshez a beállítások mentése nélkül.

Gyors menü

A gyorsmenüben olyan kiválasztott beállítások kerülnek kijelzésre, amelyeket menet közben is meg lehet változtatni.

A gyorsmenüt a választógomb hosszan történő (> 1 s) megnyomásával lehet elérni.

Az Állapot képernyőről ide nem lehet eljutni.

A gyorsmenüben a következőket lehet beállítani:

– **<Ride>**

Az eddig megtett úttal kapcsolatos összes adat nullára kerül visszaállításra.

– **<eShift>** (opcionális)

A beállítások az adott váltótól függenek. Itt állíthatja be például a pedálozási frekvenciát, ha a váltó támogatja ezt a funkciót.

Megjegyzés: az eBike-ja felszereltsége szerint adott esetben további funkciók is elérhetők.

Indítás-képernyő

Ha Ön az utolsó kikapcsolás előtt nem jelölt ki más képernyőt, akkor ez a képernyő jelenik meg.

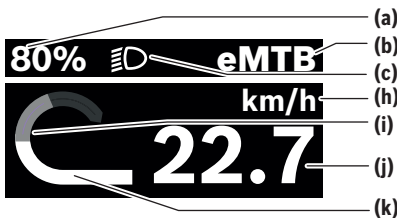

- (a) eBike-akkumulátor töltöttségi állapota (konfigurálható)
- (b) Kerékpározási mód
- (c) Kerékpár-világítás
- (h) A sebesség egységének kijelzése
- (i) Saját pedálozási teljesítmény
- (j) Sebesség
- (k) Hajtómű-teljesítmény



Az (a) ... (c) kijelzések alkotják az állapotsort, ezek az információk mindegyik képernyőn kijelzésre kerülnek.

Az orientációs sáv rövid ideig mutatja, hogy éppen melyik képernyőn van.

A kezdőképernyőről más képernyőkhöz is hozzáférhet. Ezen a képernyőn statisztikai adatok, az eBike-akkumulátor hatótávolsága és átlagértékek kerülnek kijelzésre.

Ha Ön a kikapcsolás időpontjában egy a kezdőképernyőtől eltérő képernyőt jelenített meg, akkor az eBike ismételt bekapcsolásakor az utoljára megjelenített képernyő jelenik meg.



A képernyők közötti lapozáshoz nyomja meg a  vagy a  gombot.



Nyomja meg röviden a  választógombot a képernyők lapozásához. Így nyithatja meg pl. az állapotképernyőt.

Karbantartás és szerviz

Karbantartás és tisztítás

Egyetlen komponenst sem szabad magas nyomású vízzel tisztítani.

Tartsa tisztán a fedélzeti számítógép kijelzőjét.

A fedélzeti számítógép tisztításához használjon puha, vízzel benedvesített rongyot. Tisztítószert ne használjon.

Ha a **Purion 400** fedélzeti számítógép csatlakozójaihoz vakdugókat használ, rendszeres időközönként ellenőrizze, hogy szilárdan a helyükön vannak-e. Ezzel biztosíthatja, hogy se szennyeződések, se víz ne hatolhasson be és károsíthassa a fedélzeti számítógépet.

Megjegyzés: Bizonyos hőmérsékleti és páratartalmi körülmények között a(z) **Purion 400** fedélzeti számítógép bepárárosodhat. Ez nem jelent hibát. Helyezze az eBike-ot fűtött helyiségbe.

Évente legalább egyszer adja le műszaki felülvizsgálásra az eBike-ot (ellenőriztesse többek között a mechanikát és a szoftver verzióját).

A kerékpár-kereskedő a szervizelési időszakhoz ezen kívül futásteljesítményt és/vagy időszakot is megadhat. Ebben az esetben a fedélzeti számítógép minden bekapcsolást követően megjeleníti az esedékes szerviz időpontját.

Az eBike szervizeléséhez vagy javításához kérjük forduljon egy feljogosított kerékpár kereskedőhöz.

► **Minden javítással kizárólag egy erre feljogosított kerékpár-kereskedőt bizzon meg.**

Megjegyzés: Ha leadja az eBike-ját karbantartásra egy kerékpár-kereskedőnek, azt javasoljuk, hogy deaktiválja a **<Lock & Alarm>** funkciót.

Vevőszolgálat és alkalmazási tanácsadás

Ha kérdései vannak az eBike-kal és komponenseivel kapcsolatban, forduljon egy hivatalos kerékpár-kereskedőhöz.

A kerékpár márkakereskedők kapcsolatfelvételi adatai a www.bosch-ebike.com weboldalon található.



További információkat az eBike-komponensekről és azok funkciójáról a Bosch eBike Help Centerben talál.

Ártalmatlanítás és az árucikkekben levő anyagok

Az árucikkekben levő anyagokról adatokat a következő linken talál: www.bosch-ebike.com/en/material-compliance.

Ne dobja az eBike-ot és komponenseit a háztartási szemétkorsóba!

Lehetőség van a termékek kiskereskedőknek történő visszaküldésére, ha a forgalmazó önként felajánlja a termékek visszavételét, vagy ha erre jogszabályi kötelezettsége van. Kérjük, vegye figyelembe a nemzeti előírásokat.

A hajtásegységet, a fedélzeti számítógépet a kezelőegységgel együtt, az eBike-akkumulátort, a sebességérzékelőt, a tartozékokat és a



csomagolást a környezetvédelmi szempontoknak megfelelően kell újrafelhasználásra leadni.

Gondoskodjon saját maga arról, hogy a személyes adatok a készülékről törlésre kerüljenek.

Az elektromos készülékből sérülésmentesen kivethető elemeket ártalmatlanítás előtt vegye ki, és tegye külön az elemgyűjtőbe.



A 2012/19/EU európai irányelvnek megfelelően a már nem használható elektromos készülékeket és a 2006/66/EK európai irányelvnek megfelelően a már nem használható akkumulátorokat/elemeket külön össze kell gyűjteni és a környezetvédelmi szempontoknak megfelelően kell újrafelhasználásra leadni.

Az elektromos készülékek szelektív gyűjtése a típusok szerinti előválogatást szolgálja, és támogatja az alapanyagok megfelelő kezelését és visszanyerését, ezzel védve az embereket és a környezetet.



A változtatások joga fenntartva.

Instrucțiuni privind siguranța



Citiți toate indicațiile și instrucțiunile privind siguranța. Nerespectarea instrucțiunilor și indicațiilor privind siguranța se poate solda cu electrocutări, incendii și/sau răni grave.

Păstrați în condiții optime toate instrucțiunile și indicațiile privind siguranța în vederea consultării ulterioare a acestora.

Termenul **acumulatori eBike** utilizat în aceste instrucțiuni de utilizare se referă la toți acumulatorii originali eBike de la Bosch din generația de sisteme **the smart system**.

- ▶ **Citește și respectă atât specificațiile și indicațiile privind siguranța din instrucțiunile de utilizare a componentelor Bike, cât și instrucțiunile de utilizare a eBike-ului.**
- ▶ **Nu încerca să fixezi computerul de bord sau unitatea de comandă în timpul deplasării!**
- ▶ **Nu te lăsa distras de indicatorul computerului de bord, în special de afișajele prezentate situațional.** Afișarea informațiilor privind deplasarea nu trebuie să încurajeze adoptarea unui stil de deplasare imprudent. Dacă nu te concentrezi exclusiv asupra traficului rutier, riști să fii implicat într-un accident. Dacă vrei să introduci date în computerul de bord în afara modului de rulare configurat pe acesta, oprește vehiculul și introdu datele respective.
- ▶ **Nu utiliza smartphone-ul în timpul deplasării.** Dacă nu te concentrezi exclusiv asupra traficului rutier, riști să fii implicat într-un accident. Pentru a face acest lucru, oprește-te și numai apoi introdu datele corespunzătoare.
- ▶ **Reglează luminozitatea computerului de bord astfel încât să poți percepe clar informațiile importante, cum ar fi viteza sau simbolurile de avertizare.** O luminozitate reglată incorect a computerului de bord poate duce la situații periculoase.
- ▶ **Nu deschideți computerul de bord.** Deschiderea computerului de bord poate duce la distrugerea acestuia și, implicit, la anularea garanției.
- ▶ **Nu folosiți computerul de bord pe post de mâner.** Dacă ridicăți e-Bike-ul ținându-l de computerul de bord; în caz contrar, acesta din urmă ar putea suferi deteriorări iremediabile.
- ▶ **Nu așezați eBike-ul cu susul în jos, sprijinit de ghidon și de șa, dacă computerul de bord sau suportul acestuia depășesc marginile ghidonului.** În caz contrar, computerul de bord sau suportul poate suferi deteriorări iremediabile. Pentru a evita căderea sau deteriorarea computerului de bord, acesta trebuie să fie demontat inclusiv înainte de fixarea eBike-ului într-un suport de montaj.
- ▶ **În computerul de bord Purion 400 este montat un avertizor sonor. În anumite condiții, sunt emise semnale sonore puternice. Semnalele sonore puternice pot afecta auzul.** De aceea, păstrează o distanță suficientă față de computerul de bord.

Politica de confidențialitate

La conectarea eBike-ului la **Bosch DiagnosticTool 3** sau la înlocuirea componentelor eBike-ului, informațiile tehnice referitoare la eBike (de exemplu, producătorul, modelul, ID-ul eBike-ului, datele de configurare), precum și cele referitoare la utilizarea eBike-ului (de exemplu, timpul total de rulare, consumul de energie, temperatura) sunt transmise către Bosch eBike Systems (Robert Bosch GmbH) în vederea prelucrării solicitării tale de service și în scopul îmbunătățirii performanțelor produsului. Pentru informații detaliate referitoare la prelucrarea datelor, accesează site-ul web www.bosch-ebike.com/privacy-full.

Observație: Pentru o mai bună lizibilitate, unele valori sunt afișate fără zecimale. Acestea sunt rotunjite în sus sau în jos.

Descrierea produsului și a performanțelor sale

Utilizarea conform destinației

Computerul de bord **Purion 400** este destinat afișării datelor de călătorie pe un eBike din generația de sisteme **the smart system**.

Pentru a putea utiliza complet computerul de bord **Purion 400**, este necesar un smartphone compatibil cu aplicația **eBike Flow**.



În funcție de sistemul de operare al smartphone-ului, aplicația **eBike Flow** poate fi descărcată gratuit din Apple App Store sau din Google Play Store.

Scanează codul cu ajutorul smartphone-ului pentru a descărca aplicația **eBike Flow**.

Pentru instrucțiunile de utilizare a aplicației **eBike Flow** și pentru informații suplimentare, accesează www.bosch-ebike.com/help-center.

Computerul de bord **Purion 400** poate fi utilizat numai cu eBike-uri care dispun de un nivel de asistență de până la **25 km/h**.

Componentele ilustrate

Numerotarea componentelor ilustrate corespunde schițelor de pe paginile grafice de la începutul acestor instrucțiuni.

- (1) Computer de bord
- (2) Afișaj
- (3) Racorduri HMI
- (4) Clemă
- (5) Șurub de fixare
- (6) Ajutor de ghidare
- (7) Degajări pentru ajutorul de blocare
- (8) Ajutor de blocare

Date tehnice

Computer de bord		Purion 400
Cod produs		BHU3500
Temperatură de funcționare ^{A)}	°C	-5 ... +40
Temperatură de depozitare	°C	+10 ... +40
Tip de protecție ^{B)}		IP55
Greutate, aproximativă	g	27

A) În afara acestui interval de temperatură, indicatorul poate suferi deteriorări.

B) Conectorii neutilizați ai computerului de bord **Purion 400** trebuie să fie închiși cu dopuri oarbe.

Informațiile privind licența pentru produs sunt disponibile pe următorul site web: www.bosch-ebike.com/licences

Montarea

Observație: La șuruburile cu cap plat și locaș hexagonal, nu utiliza o cheie cu cap sferic și locaș hexagonal.

Observație: Reține că există două diametre diferite ale ghidonului (31,8 mm și 35 mm). Distribuitorul de biciclete de la nivel local te va ajuta să alegi componentele corecte.

Observație: La montarea computerului de bord **Purion 400** respectă poziția de montare recomandată (consultă imaginea **A**).

Fixarea pe ghidon (consultă imaginea B)

Desfă puțin clema **(4)** și așaz-o pe ghidon **①**. Asigură-te că șurubul de fixare **(5)** nu zgârie ghidonul și că clema este montată pe partea cilindrică a ghidonului, cât mai aproape de bara ghidonului.

Introdu ajutorul de ghidare **(6)** al computerului de bord **(1)** în clema **(4)** **②**.

Rabatează în jos computerul de bord **(1)** și apasă computerul de bord cu degajările **(7)** pe ajutorul de blocare **(8)** al clemei **(4)** **③**, până când se fixează sonor. Rotește computerul de bord **(1)**, inclusiv clema **(4)**, astfel încât să poți citi în mod optim afișajul în timpul deplasării (când te afli în poziție așezată).

Apoi înșurubează ferm și cu atenție clema și computerul de bord cu ajutorul șurubului de fixare **(5)** **④**.

► **Înainte de prima punere în funcțiune, îndepărtează folia de protecție de pe display pentru a asigura funcționalitatea completă a computerului de bord.**

Dacă folia de protecție nu este îndepărtată de pe afișaj, aceasta poate afecta funcționarea/permanența computerului de bord.

Operarea

Operarea computerului de bord poate fi efectuată prin intermediul uneia dintre unitățile de comandă prezentate. Funcțiile tastelor de pe unitățile de comandă sunt explicate în următoarea prezentare generală.

Tasta de selectare are, în funcție de durata de apăsare, 2 funcții.

Observație: Computerul de bord **Purion 400** nu este compatibil cu unitatea de comandă **Purion 200**.

Unitate de comandă cu 5 taste

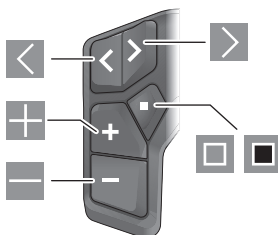

- ◀ Derulare spre stânga
- ▶ Derulare spre dreapta
- ⊕ Creșterea treptei de asistență/Derulare în sus
- ⊖ Reducerea treptei de asistență/Derulare în jos
- ▣ Tastă de selectare/Deschiderea meniului de setări de pe ecranul de stare (apăsare scurtă)
- ▣ Deschiderea meniului rapid (de pe fiecare ecran, cu excepția ecranului de stare) (apăsare lungă > 1 s)

Unitate de comandă cu 3 taste

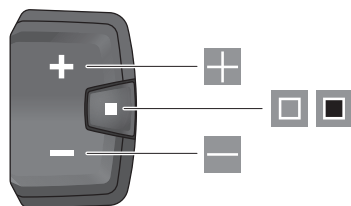

- ⊕ Creșterea treptei de asistență/Derulare în sus
- ⊖ Reducerea treptei de asistență/Derulare în jos
- ▣ Tastă de selectare/Derulare a ecranelor (apăsare scurtă)
- ▣ Tastă de selectare/Accesarea meniului (apăsare lungă > 1 s)

Observație: Cu ajutorul tastei **▣** pot fi confirmate codurile de eroare de la unitățile de comandă prezentate.

Observație: Toate imaginile și textele de pe ecran corespund versiunii software-ului. După o actualizare de software, este posibil ca imaginile de pe ecran, textele de pe ecran și/sau funcțiile să sufere modificări.

Ecranul de stare

De pe ecranul de pornire, accesează ecranul de stare cu ajutorul tastei **◀** de pe unitatea de comandă cu 5 taste și prin apăsarea repetată a tastei **▣** de pe unitatea de comandă cu 3 taste.

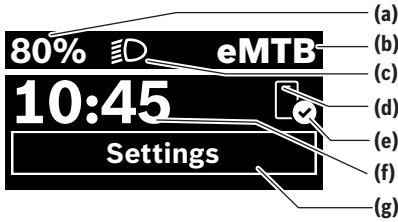

- (a) Nivelul de încărcare a acumulatorului eBike (configurabil)
- (b) Mod de rulare
- (c) Lumini de rulare
- (d) Conectare la smartphone
- (e) Stare de conectare
- (f) Oră
- (g) Meniu de setări

Accesarea meniului de setări

De pe acest ecran poți accesa meniul de setări.



Apasă scurt tasta de selectare  pentru a accesa meniul de setări.



Apasă tasta de selectare  și menține-o apăsată > 1 s pentru a accesa meniul de setări.

Observație: Meniul de setări nu poate fi accesat în timpul deplasării.

Meniul de setări **<Settings>** cuprinde următoarele puncte de meniu:



- **<My eBike>**
Aici găsești următoarele puncte de meniu.
 - **<Range reset>**
Aici poate fi resetată valoarea pentru autonomie.
 - **<Auto trip reset>**
Aici poate fi setat intervalul de timp pentru resetarea kilometrajului zilnic.
 - **<Wheel circumf.>**
Aici poate fi adaptată valoarea circumferinței roții din spate sau se poate efectua resetarea la setarea standard.
 - **<Service>**
Aici este indicat următorul interval de service dacă acesta a fost setat de distribuitorul de biciclete.
 - **<Components>**
Aici sunt afișate componentele montate, precum și numerele lor de versiune.
- **<App connect>**
Aici este afișată starea de conectare la aplicația **eBike Flow**.
- **<My Purion>**
Aici găsești următoarele puncte de meniu.

- **<Statusbar>**
Aici poți alege între indicatoarele **<Battery>**, **<Time>** și **<Speed>**.
- **<Volume>**
Aici poți regla volumul semnalului sonor **<High>**, **<Medium>**, **<Low>** sau poți deconecta complet avertizorul sonor cu **<Off>**.
- **<Shift recom.>**
Aici poți activa sau dezactiva recomandarea de schimbare a treptei de viteză.
- **<Trip summary>**
Aici poți activa sau dezactiva rezumatul tuturor informațiilor cu privire la deplasare în momentul deconectării.
- **<Time>**
Aici poți seta ora.
- **<Time format>**
Aici poți alege între 2 formate de timp (12 h/24 h).
- **<Brightness>**
Aici poți regla luminozitatea computerului de bord.
- **<Language>**
Aici poți selecta una dintre următoarele limbi: engleză, germană, franceză, olandeză, italiană, spaniolă, portugheză, suedeză, daneză, polonă, norvegiană, cehă, chineză tradițională pentru Taiwan, coreeană, japoneză.
- **<Units>**
Aici poți alege între sistemul metric și sistemul imperial de măsurare.
- **<Settings reset>**
Aici poți reseta toate setările de sistem la valorile standard.
- **<Information>**
Aici găsești următoarele puncte de meniu:
 - **<Contact>**
Aici găsești informații de contact pentru Bosch eBike Systems.
 - **<Certificates>**
Aici găsești certificate și eLabels.

Părăsirea meniului de setări



Apasă tasta  pentru a stoca setările în memorie și pentru a părăsi meniul de setări.

Apasă tastele  și menține-le apăsată > 1 s sau apasă , pentru a părăsi meniul de setări fără a stoca setările în memorie.



Apasă tasta  pentru a stoca setările în memorie și pentru a părăsi meniul de setări.

Apasă tasta  și menține-o apăsată > 1 s pentru a părăsi meniul de setări fără a stoca setările în memorie.

Meniul rapid

Prin intermediul meniului rapid sunt afișate setările selectate care pot fi adaptate inclusiv în timpul deplasării.

Accesul la meniul rapid este posibil printr-o apăsare lungă (> 1 s) a tastei de selectare .

Accesul nu este posibil de la ecranul de stare.

Prin intermediul meniului rapid poți efectua următoarele setări:

– **<Ride>**

Toate datele referitoare la ruta parcursă până în prezent sunt resetate la zero.

– **<eShift>** (opțional)

Setările depind de transmisie. De exemplu, aici poți seta frecvența de pedalare dacă transmisia susține această funcție.

Observație: În funcție de nivelul de echipare al eBike-ului, pot fi disponibile și alte funcții dacă este necesar.

Ecranul de pornire

Dacă, înainte de ultima comutare, nu este selectat niciun alt ecran, este afișat acest ecran.

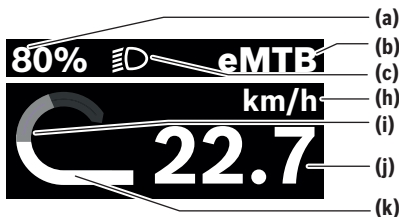

- (a) Nivelul de încărcare a acumulatorului eBike (configurabil)
- (b) Mod de rulare
- (c) Lumini de rulare
- (h) Indicatorul unității de viteză
- (i) Putere proprie
- (j) Viteză
- (k) Putere de acționare

Indicatoarele (a) ... (c) formează bara de stare și sunt afișate pe fiecare ecran.

Bara de orientare indică pentru scurt timp ecranul accesat la momentul respectiv.

De pe ecranul de pornire poți accesa alte ecrane. Pe aceste ecrane sunt prezentate datele statistice, autonomia acumulatorului eBike și valorile medii.

Dacă, înainte de deconectare, este accesat un alt ecran decât ecranul de pornire, la reconectarea eBike-ului va fi afișat ultimul ecran accesat.



Apasă tasta  sau  pentru a derula ecranele.



Apasă scurt tasta de selectare  pentru a derula toate ecranele. Astfel este accesat, de exemplu, ecranul de stare.

Întreținerea și servisarea

Întreținere și curățare

Nu curăța niciuna dintre componente utilizând apă sub presiune.

Menține curat afișajul computerului de bord.

Pentru curățarea computerului de bord, utilizează o lavetă moale, umezită numai cu apă. Nu utiliza detergenți.

Dacă utilizezi un dop orb pentru conectorul computerului de bord **Purion 400**, verifică cu regularitate stabilitatea acestuia. Astfel, te asiguri că nu va pătrunde murdărie sau apă și că nu va fi deteriorat computerul de bord.

Observație: În anumite condiții de temperatură și de umiditate a aerului, computerul de bord **Purion 400** se poate aburi. Acest lucru nu reprezintă o defecțiune. Așază eBike-ul într-o încăpere încălzită.

Solicită cel puțin o dată pe an verificarea tehnică a eBike-ului (printre altele, verificarea sistemului mecanic și stării de actualizare a software-ului de sistem).

Distribuitorul bicicletei poate stabili suplimentar intervalul de service în funcție de kilometraj și/sau după un anumit interval de timp. În acest caz, computerul de bord va afișa la conectare scadența intervalului de service.

Pentru service sau reparații la eBike, adresați-vă unui distribuitor de biciclete autorizat.

► **Reparațiile trebuie să fie efectuate numai de către un distribuitor de biciclete autorizat.**

Observație: Dacă predai eBike-ul unui distribuitor de biciclete în vederea efectuării de lucrări de întreținere, este recomandat să dezactivezi funcția **<Lock & Alarm>**.

Serviciu de asistență tehnică post-vânzări și consultanță clienți

Pentru răspunsuri la întrebări privind eBike-ul și componentele sale, adresează-te unui distribuitor de biciclete autorizat.

Datele de contact ale distribuitorilor de biciclete autorizați sunt disponibile pe pagina web www.bosch-ebike.com.



Informații suplimentare referitoare la componentele eBike-ului și la funcțiile acestora găsești în Bosch eBike Help Center.

Eliminarea și substanțele din produse

Specificații privind substanțele din produse sunt disponibile la următorul link:

www.bosch-ebike.com/en/material-compliance.

Nu eliminați eBike-urile și componentele acestora împreună cu deșeurile menajere!

Returnarea aparatului la distribuitor este posibilă numai dacă distribuitorul oferă în mod voluntar posibilitatea de returnare sau este obligat prin lege să facă acest lucru. În acest caz, respectă reglementările naționale.



Unitatea de acționare, computerul de bord, inclusiv unitatea de comandă, acumulatorul eBike, senzorul de viteză, accesoriile și ambalajele trebuie predate la un centru de reciclare ecologică.

Asigură-te că datele personale a fost șterse din aparat.

Bateriile care pot fi extrase din aparatul electric fără a fi distruse trebuie să fie extrase înainte de eliminare și predate la un centru de colectare separată a bateriilor.



Conform Directivei Europene 2012/19/UE și conform Directivei Europene 2006/66/CE sculele electrice scoase din uz, respectiv acumulatorii/bateriile care prezintă defecțiuni sau care s-au descărcat trebuie să colectate separat și predate unui centru de reciclare.

Colectarea separată a aparatelor electrice permite presortarea acestora și sprijină tratarea și recuperarea corespunzătoare a materiilor prime, protejând astfel persoanele și mediul.



Sub rezerva modificărilor.

Указания за сигурност



Прочетете внимателно всички указания и инструкции за безопасност. Пропуски при спазването на инструкциите за безопасност и указанията за работа могат да имат за последиствие токов удар, пожар и/или тежки травми.

Съхранявайте тези указания на сигурно място.

Използваният в настоящата инструкция за експлоатация термин **акумулаторна батерия eBike** се отнася до всички оригинални акумулаторни батерии Bosch eBike от същото поколение **the smart system**.

- ▶ **Прочетете и спазвайте указанията за безопасност и насоките във всички инструкции за експлоатация на компонентите на eBike, както и в инструкцията за експлоатацията на Вашия eBike.**
- ▶ **Не се опитвайте да закрепвате бордовия компютър или модула за управление по време на движение!**
- ▶ **Не отклонявайте вниманието си от индикатора на бордовия компютър, особено при ситуативно показвани съобщения.** Показването на информация за шофирането не бива да води до лекомислено шофиране. Ако не сте съсредоточили вниманието си върху движението, рискувате да бъдете въввлечени в пътнотранспортно произшествие. Ако искате да въведете друга информация в бордовия компютър освен смяна на режима на движение, спрете и след това въведете съответните данни.
- ▶ **Не използвайте Вашия смартфон по време на движение.** Ако не сте съсредоточили вниманието си върху движението, рискувате да бъдете въввлечени в пътнотранспортно произшествие. Поради това спрете и едва тогава въведете съответните данни.
- ▶ **Настройте яркостта на бордовия компютър така, че да можете правилно да разпознавате важната информация като скорост или предупредителни символи.** Погрешно настроената яркост на бордовия компютър може да доведе до опасни ситуации.
- ▶ **Не отваряйте бордовия компютър.** Вследствие на отваряне бордовият компютър може да бъде повреден; в такива случаи гаранцията отпада.
- ▶ **Не използвайте бордовия компютър като ръкохватка.** Може да повредите непоправимо бордовия компютър, ако вдигате eBike за бордовия компютър.
- ▶ **Не поставяйте eBike наопаки върху кормилото и седалката, ако бордовият компютър или неговата стойка стърчат над кормилото.** Бордовият компютър или стойката могат да се повредят непоправимо. Сваляйте бордовия компютър и преди поставяне на eBike в монтажна стойка, за да избегнете падането или повреждането на бордовия компютър.
- ▶ **В бордовия компютър Purion 400 е вграден зумер. При определени условия прозвучават силни звукови сигнали. Силният звук може да увреди слуха.** Ето защо поддържайте достатъчно разстояние до бордовия компютър.

Указание за защита на данните

При свързване на eBike към **Bosch DiagnosticTool 3** или при смяна на eBike компоненти се предава техническа информация за Вашия eBike (напр. производител, модел, Bike-ID, конфигурационни данни), както и за използването на eBike (напр. общо време на шофиране, разход на енергия, температура) към Bosch eBike Systems (Robert Bosch GmbH) за обработка на Вашето запитване, в случай на сервизиране и за целите на продуктовото подобрене. Повече информация за обработката на данни ще получите на www.bosch-ebike.com/privacy-full.

Указание: Поради по-добрата четливост някои стойности се показват без позиция след десетичната запетая. Те са закръглени нагоре, респ. надолу.

Описание на продукта и дейността

Предназначение на електронинструмента

Бордовият компютър **Purion 400** е предвиден за индикатора на данните за пътуването при eBike от системно поколение **the smart system**.

За да можете да използвате бордовия компютър **Purion 400** в пълен обхват, е нужен съвместим смартфон с приложението **eBike Flow**.



В зависимост от операционната система приложението **eBike Flow** може да се сваля безплатно от Apple App Store или от Google Play Store.

Сканирайте с Вашия смартфон кода, за да свалите приложението **eBike Flow**.

Ръководство за използване на приложението **eBike Flow** и допълнителна информация ще откриете на адрес www.bosch-ebike.com/help-center.

Бордовият компютър **Purion 400** може да се използва само с eBike с подпомагане до **25 km/h**.

Изобразени елементи

Номерирането на изобразените компоненти се отнася до фигурите на страниците с изображенията в началото на указанияето.

- (1) Бордови компютър
- (2) Дисплей
- (3) HMI свързвания
- (4) Скоба
- (5) Винт за захващане
- (6) Опора за водене
- (7) Жлбове за помощта за застопоряване
- (8) Помощ за застопоряване

Технически данни

Бордови компютър		Purion 400
Продуктов код		VNU3500
Работна температура ^{A)}	°C	-5 ... +40
Температурен диапазон за съхраняване	°C	+10 ... +40
Клас на защита ^{B)}		IP55
Маса, прибл.	g	27

A) Извън този температурен диапазон може да се стигне до по-реди в индикатора.

B) Неизползваните присъединителни букви на бордовия компютър **Purion 400** трябва да се затворят с глухи пробки.

Информацията за лиценза за продукта е на разположение на следния Интернет адрес: www.bosch-ebike.com/licences

Монтиране

Указание: При шестограмни винтове с плоска глава не използвайте шестограмен ключ със сферична глава.

Указание: Моля, имайте предвид, че има два различни диаметъра на кормилото (31,8 mm и 35 mm). Вашият търговец на велосипеди ще Ви помогне при избора на правилните компоненти.

Указание: Спазвайте при монтажа на бордовия компютър **Purion 400** препоръчителната монтажна позиция (вж. фиг. A).

Закрепване върху кормилото (вж. фиг. B)

Лекоразтворете скобата (4) и я поставете върху кормилото 1. Внимавайте за това, крепежният винт (5) да не надраска кормилото и скобата да е монтирана върху цилиндричната част на кормилото по възможност най-близо до основата.

Поставете опората за водене (6) на бордовия компютър (1) в скобата (4) 2.

Завъртете бордовия компютър (1) надолу и натиснете бордовия компютър с жлебовете (7) върху помощта за фиксиране (8) на скобата (4) 3, докато не прищрака. Завъртете бордовия компютър (1) вкл. скобата (4) така, че да можете оптимално да отчитате дисплея по време на движение (позиция на седене).

След това затегнете скобата и бордовия компютър внимателно с крепежния винт (5) 4.

► **За да гарантирате пълната функционалност на бордовия компютър, отстранете преди въвеждането в експлоатация защитното фолио на дисплея.** Ако защитното фолио остане върху дисплея, може да се стигне до влошаване на функционалността/представянето на бордовия компютър.

Обслужване

Управлението на бордовия компютър е възможно чрез показваните модули за управление. Функциите на бутоните върху модулите за управление могат да се научат от долния преглед.

Бутонът за избор според времетраенето на натискане на бутона има 2 функции.

Указание: Бордовият компютър **Purion 400** не е съвместим с модула за управление **Purion 200**.

5-бутонен модул за управление

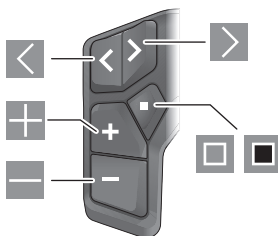

- ◀ Прелистване наляво
- ▶ Прелистване надясно
- ⊕ Увеличаване на степента на подпомагане/прелистване нагоре
- ⊖ Намаляване на степента на подпомагане/прелистване надолу
- Бутон за избор/Отваряне на меню с настройки в статусния екран (кратко натискане)
- Отваряне на бързо меню (от всеки екран, с изключение на статусния екран) (дълго натискане > 1 s)

3-бутонен модул за управление

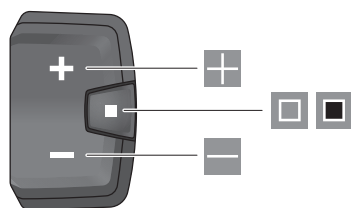



- ⊕ Увеличаване на степента на подпомагане/прелистване нагоре
- ⊖ Намаляване на степента на подпомагане/прелистване надолу
- Бутон за избор/прелистване през екраните (кратко натискане)
- Бутон за избор/извикване на меню (дълго натискане > 1 s)

Указание: С бутона □ на показаните модули за управление могат да се потвърждават кодове за грешка.

Указание: Всички представяния и текстове на дисплеите отговарят на версията на софтуера. След софтуерна актуализация може да се стигне до промяна в интерфейсите изгледи, текстове и/или функции.

Статусен екран

От старт екрана достигате до статусния екран през бутона  на 5-бутонния модул за управление и чрез многократно натискане на бутона  на 3-бутонния модул за управление.

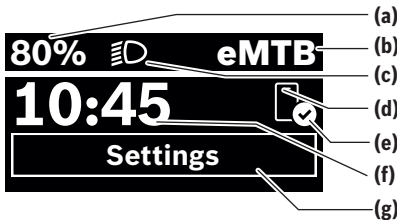

- (a) Състояние на зареждане на акумулаторната батерия eBike (конфигуриращо се)
- (b) Режим на движение
- (c) Осветление на велосипеда
- (d) Свързване към смартфон
- (e) Статус на свързване
- (f) Час
- (g) Меню с настройки

Извикване на меню с настройки

От този екран можете да достигнете менюто с настройки.



Натиснете за кратко бутона за избор , за да извикате менюто с настройки.



Натиснете бутона за избор  > 1 s, за да извикате менюто с настройки.

Указание: Менюто с настройки не може да се извика по време на движение.

Менюто с настройки **<Settings>** съдържа следните точки от менюто:

– <My eBike>

Тук ще откриете следните точки от менюто.

• <Range reset>

Тук можете да нулирате стойността за остатъчен пробег.

• <Auto trip reset>

Тук може да се настрои периодът за нулиране на дневните километри.

• <Wheel circumf.>

Тук може да се адаптира стойността на обиколката на задното колело или да се нулира до стандартна настройка.

• <Service>

Тук ще Ви бъде показана следващата дата за сервизиране, ако такава е била настроена от търговеца на велосипеда.

• <Components>

Тук се показват използваните компоненти с техните номера на версии.

– <App connect>

Тук Ви се показва статусът на свързване с приложението **eBike Flow**.

– <My Purion>

Тук ще откриете следните точки от менюто.

• <Statusbar>

Тук можете да изберете между индикаторите **<Battery>**, **<Time>** или **<Speed>**.

• <Volume>

Тук можете да настроите силата на звука **<High>**, **<Medium>**, **<Low>** или да изключите напълно зумера с **<Off>**.

• <Shift recom.>

Тук можете да активирате или деактивирате препоръката за превключване.

• <Trip summary>

Тук можете да активирате или деактивирате резюмето на цялата информация за пътуването при изключване.

• <Time>

Тук можете да настройвате часа.

• <Time format>

Тук можете да изберете между 2 формата на час (12 h/24 h).

• <Brightness>

Тук можете да настройвате яркостта на бордовия компютър.

• <Language>

Тук можете да изберете предпочитан от следните езици: английски, немски, френски, нидерландски, италиански, испански, португалски, шведски, датски, полски, норвежки, чешки, традиционен китайски за Тайван, корейски, японски.

• <Units>

Тук можете да изберете между метрична или имперска мерна система.

• <Settings reset>

Тук можете да нулирате всички системни настройки до стандартните стойности.

– <Information>

Тук ще откриете следните точки от менюто:

• <Contact>

Тук ще откриете информация за контакт за Bosch eBike Systems.



• <Certificates>

Тук ще откриете сертификати и eLabels.

Напускане на менюто с настройки



Натиснете бутона , за да запаметите настройките и да напуснете менюто с настройки.

Натиснете бутоните  > 1 s или , за да напуснете менюто с настройки, без да запамятват настройките.



Натиснете бутона , за да запаметите настройките и да напуснете менюто с настройки.

Натиснете бутона  > 1 s, за да напуснете менюто с настройки, без да запамятват настройките.

Бързо меню

През бързото меню се показват избраните настройки, които можете да адаптирате по време на пътуването.

Достъпът до бързото меню е възможен чрез дълго натискане на (> 1 s) на бутона за избор .

От статусния екран достъпът не е възможен.

През бързото меню могат да се извършват следните настройки:

– <Ride>

Всички данни за изминатото до момента разстояние се нулират.

– <eShift> (опционално)

Настройките зависят от съответното превключване. Тук можете напр. да настроите честотата на натискане на педалите, ако превключването поддържа тази функция.

Указание: Според оборудването на Вашия eBike е възможно да има други налични функции.

Стартов екран

Ако преди последното изключване не сте избрали друг екран, ще Ви бъде показан този екран.

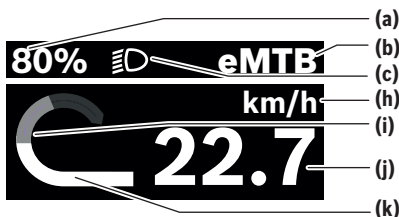

- (a) Състояние на зареждане на акумулаторната батерия eBike (конфигуриращо се)
- (b) Режим на движение
- (c) Осветление на велосипеда
- (h) Индикатор единица за скорост
- (i) Собствена мощност
- (j) Скорост
- (k) Мощност на задвижване



Индикаторите (a) ... (c) образуват статусната лента и се показват във всеки екран.

Лентата за ориентиране показва за кратко време на кой екран се показват.

От старт екрана можете да достигате до други екрани. В тези екрани се показват статистическите данни, остатъчният пробег на акумулаторната батерия eBike и средните стойности.

Ако потребителят при изключване се намира на друг екран, различен от стартовия, то последно показваният екран при повторно включване на eBike се показва отново.



Натиснете бутона  или бутона , за да прелистите през екраните.



Натиснете за кратко бутона за избор , за да прелиствате през всички екрани. Така напр. ще достигнете статусния екран.

Поддържане и сервиз

Поддържане и почистване

Нито един компонент не бива да се почиства с вода под налягане.

Поддържайте дисплея на Вашия бордови компютър чист. За почистване на Вашия компютър използвайте мека кърпа, навлажнена само с вода. Не използвайте почистващи препарати.

Ако използвате за присъединителната буска на бордовия компютър **Purion 400** глуха пробка, проверявайте редовно правилното ѝ поставяне. Това не представлява грешка. Не прониква мръсотия или вода и не се поврежда бордовия компютър.

Указание: Бордовият компютър **Purion 400** може да се замъгли при определени температурни условия и влажност на въздуха. Това не представлява грешка. Поставете eBike в отоплено помещение.

Осигурявайте техническа проверка на Вашия eBike най-малко веднъж годишно (наред с другото на механичната част, на актуалността на системния софтуер).

Производителят на велосипеда може да заложи за сервизния срок допълнително пробег и/или период от време. В такъв случай бордовият компютър ще Ви показва след всяко включване кога е срокът за сервизиране в продължение.

Моля, за сервизиране и ремонт на системата eBike се обърнете към оторизиран търговец на велосипеди.

► **Възложете всички ремонти да се извършват от оторизиран сервиз за велосипеди.**

Указание: Ако предавате Вашия eBike за поддръжка при търговец на велосипеди, се препоръчва да деактивирате <Lock & Alarm>.

Клиентска служба и консултация относно употребата

При всички въпроси относно eBike и нейните компоненти, моля, обръщайте се към оторизирани търговци на велосипеди.

Данните за контакт на оторизираните търговци на велосипеди ще откриете на Интернет страницата

www.bosch-ebike.com.



Допълнителна информация за eBike компонентите и техните функции ще откриете в Bosch eBike Help Center.

Изхвърляне и вещества в изделията

Данни за веществата в изделията ще откриете на следния линк: www.bosch-ebike.com/en/material-compliance.

Не изхвърляйте системата eBike и нейните компоненти при битовите отпадъци!

Връщане в търговската мрежа е възможно, ако дистрибуторът предлага доброволно приемане или е задължен по закон за това. При това трябва да съблюдавате националните разпоредби.



С оглед опазване на околната среда двигателният модул, бордовият компютър, вкл. модулът за управление, акумулаторната батерия eBike, сензорът за скорост, допълнителните приспособления и опаковките трябва да бъдат предавани за оползотворяване на съдържащите се в тях суровини.

Уверете се собственоръчно, че личните данни са изтрети от уреда.

Батериите, които могат да се извадят от електроуредата без разрушаване, трябва да се извадят преди изхвърлянето и да се предадат отделно на място за събиране на батерии.



Съгласно Европейската директива 2012/19/ЕС вече неизползваемите електроуреди, а съгласно Европейската директива 2006/66/ЕО дефектните или изразходвани акумулаторни батерии трябва да се събират отделно и да се предават за екологично рециклиране.

Разделното събиране на електроуреди служи на правилното предварително сортиране и подпомага правилното третиране и рециклиране на суровините, като по този начин защитава човека и околната среда.



Правата за изменения запазени.

Varnostna opozorila



Preberite vsa varnostna opozorila in navodila. Neupoštevanje varnostnih opozoril in navodil lahko povzroči električni udar, požar in/ali hude poškodbe.

Vsa varnostna navodila in opozorila shranite za prihodnjo uporabo.

Izraz **akumulatorska baterija električnega kolesa eBike**, uporabljen v teh navodilih za uporabo, se navezuje na vse Boscheve originalne akumulatorske baterije električnih koles eBike generacije **the smart system**.

- ▶ **Preberite in upoštevajte varnostne napotke in navodila v vseh navodilih za uporabo komponent električnega kolesa eBike ter v navodilih za uporabo električnega kolesa eBike.**
- ▶ **Računalnika ali upravljalne enote ne poskušajte pritrjevati med vožnjo!**
- ▶ **Ne dovolite, da vas prikazi na računalniku zamotijo, še zlasti ne pojavni elementi, ki se samodejno prikažejo glede na situacijo.** Prikaz podatkov o vožnji vas ne sme odvrniti od zbranega kolesarjenja. Če niste pozorni na promet, lahko pride do nesreče. Če želite računalnik uporabiti za kaj drugega kot spremembo načina vožnje, se najprej ustavite in nato vnesite ustrezne podatke.
- ▶ **Med vožnjo ne upravljajte svojega pametnega telefona.** Če niste osredotočeni na promet, lahko pride do nesreče. Zato se ustavite in šele nato vnesite ustrezne podatke.
- ▶ **Svetlost računalnika nastavite na stopnjo, pri kateri lahko odčitate pomembne podatke, kot so hitrost in opozorilni simboli.** Zaradi napačno nastavljene svetlosti računalnika lahko pride do nevarnih situacij.
- ▶ **Računalnika ne odpirajte.** Računalnik lahko z odpiranjem uničite, poleg tega preneha veljavnost garancije.
- ▶ **Računalnika ne uporabljajte kot ročaj.** Če boste električno kolo dvigali za računalnik, ga lahko tako poškodujete, da ga ne bo več možno popraviti.
- ▶ **Če računalnik ali držalo računalnika segata čez krmilo, električnega kolesa eBike ne postavite na krmilo in sedež,** sicer se lahko računalnik ali držalo nepopravljivo poškodujeta. Računalnik odstranite tudi pred vpenjanjem električnega kolesa eBike na montažni nosilec, da preprečite padec ali poškodbe računalnika.
- ▶ **V računalniku Purion 400 je vgrajeno brenčalo. Pod določenimi pogoji oddaja glasne zvoke. Glasni zvoki lahko poškodujejo sluh.** Zato poskrbite za zadostno razdaljo od računalnika.

Obvestilo o varovanju osebnih podatkov

Pri priklopu električnega kolesa eBike na orodje **Bosch DiagnosticTool 3** ali pri zamenjavi komponent električnega kolesa eBike se družbi Bosch eBike Systems (Robert Bosch GmbH) posredujejo tehnični podatki o vašem električnem kolesu eBike (npr. proizvajalec, model, ID kolesa, podatki o konfiguraciji) in njegovi uporabi (npr. skupen čas vožnje,

poraba energije, temperatura) za potrebe obdelave vašega zahtevka, servisa ali izboljšanja izdelkov. Več informacij o obdelavi podatkov je na voljo na spletni strani www.bosch-ebike.com/privacy-full.

Opomba: zaradi lažje berljivosti so nekatere vrednosti prikazane brez decimalnih mest. Take vrednosti so zaokrožene navzgor ali navzdol.

Opis izdelka in njegovega delovanja

Namenska uporaba

Računalnik **Purion 400** je namenjen prikazovanju podatkov o vožnji na električnem kolesu eBike generacije **the smart system**.

Za neokrnjeno uporabo računalnika **Purion 400** potrebujete združljiv pametni telefon z aplikacijo **eBike Flow**.

 Glede na operacijski sistem pametnega telefona lahko aplikacijo **eBike Flow** brezplačno prenesete iz trgovine Apple App Store ali Google Play Store.

S svojim pametnim telefonom skenirajte kodo, da prenesete aplikacijo **eBike Flow**.

Navodila za uporabo aplikacije **eBike Flow** in dodatne informacije so na voljo na spletni strani www.bosch-ebike.com/help-center.

Računalnik **Purion 400** lahko uporabljate le z električnimi kolesi eBike s stopnjo podpore do **25 km/h**.

Komponente na sliki

Oštevilčenje prikazanih komponent se nanaša na shematske prikaze na začetku navodil za uporabo.

- (1) Računalnik
- (2) Zaslon
- (3) Priključka za uporabniški vmesnik
- (4) Objemka
- (5) Pritrdilni vijak
- (6) Vodilo
- (7) Reži za pripomoček za pritrditev
- (8) Pripomoček za pritrditev

Tehnični podatki

Računalnik		Purion 400
Koda izdelka		BHU3500
Delovna temperatura ^{A)}	°C	-5 ... +40
Temperatura skladiščenja	°C	+10 ... +40
Vrsta zaščite ^{B)}		IP55
Teža, pribl.	g	27

A) Zunaj tega temperaturnega območja lahko pride do motenj prikaza.

B) Vhode na računalniku **Purion 400**, ki jih ne uporabljate, morate zamašiti s čepom.

Podatki o licencah za izdelke so na voljo na naslednjem naslovu:
www.bosch-ebike.com/licences

Namestitev

Opomba: za vijake z notranjim šestrobom in plosko glavo ne uporabljajte šestrobih ključev z okroglo glavo.

Opomba: krmilo ima lahko dva različna premera (31,8 mm in 35 mm). Prodajalec koles vam bo pomagal izbrati prave komponente.

Opomba: pri namestitvi računalnika **Purion 400** upoštevajte priporočeni položaj za namestitev (glejte sliko **A**).

Pritrditev na krmilo (glejte sliko B)

Nežno razprite objemko **(4)** in jo namestite na krmilo **(1)**. Pazite, da s pritrilnim vijakom **(5)** ne opraskate krmila, in poskrbite, da je objemka nameščena na okroglem delu krmila čim bližje nosilcu za krmilo.

Vodilo **(6)** računalnika **(1)** vstavite v objemko **(4)**.

Računalnik **(1)** potisnite navzdol in reži **(7)** na njem potisnite na pripomoček za pritrnitev **(8)** na objemki **(4)**, da se slišno zaskočita. Računalnik **(1)** z objemko **(4)** obrnite tako, da je zaslon med vožnjo optimalno čitljiv (med sedenjem na kolesu).

Nato objemko in računalnik previdno privijte s pritrilnim vijakom **(5)**.

► **Pred prvo uporabo odstranite zaščitno folijo zaslona, tako da omogočite polno funkcionalnost računalnika.**

Če ostane zaščitna folija na zaslonu, lahko pride do vpliva na funkcionalnost/delovanje računalnika.

Upravljanje

Računalnik lahko upravljate z eno od prikazanih upravljalnih enot. Funkcije tipk na upravljalnih enotah so prikazane v naslednjem pregledu.

Izbirna tipka ima glede na dolžino pritiska 2 funkciji.

Opomba: računalnik **Purion 400** ni združljiv z upravljalno enoto **Purion 200**.

Upravljalna enota s 5 tipkami

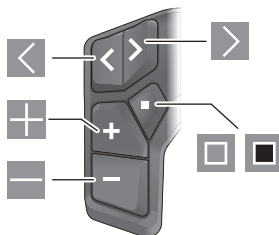

- ◀ listanje v levo
- ▶ listanje v desno
- ⊕ povečanje stopnje podpore/listanje navzgor
- ⊖ zmanjšanje stopnje podpore/listanje navzdol
- izbirna tipka/odpiranje menija z nastavitvami v prikazu stanja (kratak pritisk)
- odpiranje hitrega menija (z vsakega prikaza razen prikaza stanja) (dolg pritisk > 1 s)

Upravljalna enota s 3 tipkami

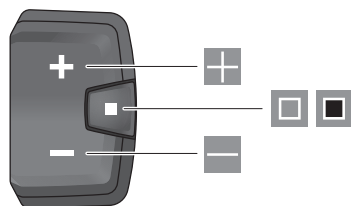

- ⊕ povečanje stopnje podpore/listanje navzgor
- ⊖ zmanjšanje stopnje podpore/listanje navzdol
- izbirna tipka/pomikanje po prikazih (kratak pritisk)
- izbirna tipka/vstop v meni (dolg pritisk > 1 s)

Opomba: s tipko □ lahko potrdite kode napak na prikazanih upravljalnih enotah.

Opomba: vse slike in besedila prikazov veljajo za trenutno različico programske opreme. Po posodobitvi programske opreme se lahko zgodi, da se nastavitve in besedila na prikazih in/ali funkcije spremenijo.

Prikaz stanja

Z začetnega prikaza lahko prikaz stanja dosežete s pritiskom na tipko ◀ na upravljalni enoti s 5 tipkami ali večkratnim pritiskom na tipko □ na upravljalni enoti s 3 tipkami.

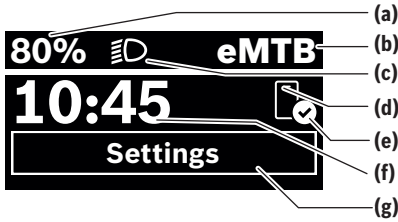

- (a) Stanje napolnjenosti akumulatorske baterije električnega kolesa eBike (možnost konfiguriranja)
- (b) Način vožnje
- (c) Luči kolesa
- (d) Povezava s pametnim telefonom
- (e) Stanje povezave
- (f) Čas
- (g) Meni z nastavitvami

Vstop v meni z nastavitvami

S tega prikaza lahko dosežete meni z nastavitvami.



Na kratko pritisnete izbirno tipko , da vstopite v meni z nastavitvami.



Za > 1 s pritisnete izbirno tipko , da vstopite v meni z nastavitvami.

Opomba: menija z nastavitvami med vožnjo ne morete odpreti.

Meni z nastavitvami **<Settings>** vsebuje naslednje menijske točke:

- **<My eBike>**
Tukaj najdete naslednje menijske točke.
 - **<Range reset>**
Tukaj lahko ponastavite vrednost za doseg.
 - **<Auto trip reset>**
Tukaj lahko nastavite, kdaj želite ponastaviti dnevno prevožene kilometre.
 - **<Wheel circumf.>**
Tukaj lahko prilagodite obseg zadnjega kolesa oz. ga ponastavite na standardno nastavev.
 - **<Service>**
Tukaj je prikazan naslednji termin servisa, če ga je nastavlil prodajalec kolesa.
 - **<Components>**
Tukaj se prikazujejo vstavljene komponente s svojimi številkami različic.
- **<App connect>**
Tukaj je prikazano stanje povezave z aplikacijo **eBike Flow**.
- **<My Purion>**
Tukaj najdete naslednje menijske točke.



- **<Statusbar>**
Tukaj lahko izbirate med prikazi **<Battery>**, **<Time>** in **<Speed>**.
- **<Volume>**
Tukaj lahko nastavite glasnost **<High>**, **<Medium>**, **<Low>** ali povsem izklopite brenčalo z **<Off>**.
- **<Shift recom.>**
Tukaj lahko vklopite ali izklopite prikaz priporočila za spremembo prestave.
- **<Trip summary>**
Tukaj lahko vklopite ali izklopite prikaz povzetka vseh informacij o vožnji ob izklopu.
- **<Time>**
Tukaj lahko nastavite čas.
- **<Time format>**
Tukaj lahko izbirate med 2 časovnima formatoma (12 h/24 h).
- **<Brightness>**
Tukaj lahko nastavite svetlost računalnika.
- **<Language>**
Tukaj lahko izberete enega od naslednjih jezikov kot privzetega: angleščino, nemščino, francoščino, nizozemščino, italijanščino, španščino, portugalščino, švedščino, danščino, poljščino, norveščino, češčino, tradicionalno kitajščino za Tajvan, korejščino, japonščino.
- **<Units>**
Tukaj lahko izbirate med metričnim in anglosaškim sistemom enot.
- **<Settings reset>**
Tukaj lahko vse sistemske nastavitve ponastavite na standardne vrednosti.
- **<Information>**
Tukaj najdete naslednje menijske točke:
 - **<Contact>**
Tukaj najdete kontaktne podatke za družbo Bosch eBike Systems.
 - **<Certificates>**
Tukaj najdete certifikate in e-oznake.

Izhod iz menija z nastavitvami



S pritiskom za tipko  shranite nastavitve in zapustite meni z nastavitvami.



S pritiskom na tipko  > 1 s ali  zapustite meni z nastavitvami, ne da bi shranili nastavitve.

S pritiskom za tipko  shranite nastavitve in zapustite meni z nastavitvami.

Če želite zapustiti meni z nastavitvami, ne da bi shranili nastavitve, za > 1 s pritisnite tipko .

Hitri meni

V hitrem meniju so prikazane izbrane nastavitve, ki jih je mogoče spremeniti tudi med vožnjo.

Do hitrega menija lahko dostopate z dolgim pritiskom (> 1 s) izbirne tipke .

Dostop prek prikaza stanja ni mogoč.

Hitri meni omogoča naslednje nastavitve:

- **<Ride>**
Vsi podatki o prevoženi poti se ponastavijo na nič.
- **<eShift>** (dodatna oprema)
Nastavitve so odvisne od prestavnega sistema. Tukaj lahko npr. nastavite frekvenco poganjanja, če prestavni sistem podpira to funkcijo.

Opomba: odvisno od opreme vašega električnega kolesa eBike so morda na voljo tudi dodatne funkcije.

Začetni prikaz

Če pred zadnjim izklopom niste izbrali nobenega drugega prikaza, se prikaže ta prikaz.

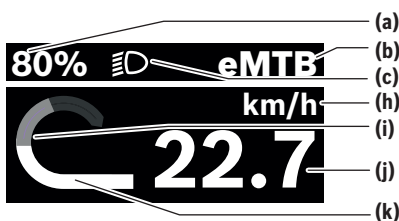

- (a) Stanje napoljenosti akumulatorske baterije električnega kolesa eBike (možnost konfiguriranja)
- (b) Način vožnje
- (c) Luči kolesa
- (h) Prikaz merske enote za hitrost
- (i) Telesni napor
- (j) Hitrost
- (k) Moč pogona



Prikazi (a) ... (c) so del statusne vrstice in se pojavijo na vsakem prikazu.

Orientacijska vrstica na kratko prikaže, na katerem prikazu ste.

Z začetnega prikaza lahko vstopite v druge prikaze. Na teh prikazih se prikazujejo statistični podatki, doseg z akumulatorsko baterijo električnega kolesa eBike in povprečne vrednosti.

Če ob izklopu niste na začetnem prikazu, se ob vnovičnem vklopu električnega kolesa eBike prikaže zadnji prikaz.



Za pomikanje po prikazih pritisnite tipko  ali tipko .



Na kratko pritisnite izbirno tipko , da se pomaknete po vseh prikazih. Tako lahko dosežete npr. prikaz stanja.

Vzdrževanje in servisiranje

Vzdrževanje in čiščenje

Nekaterih komponent ni dovoljeno čistiti z vodo pod tlakom. Redno čistite zaslon računalnika.

Za čiščenje računalnika uporabljajte mehko krpo, navlaženo z vodo. Ne uporabljajte čistilnih sredstev.

Če je na vhodu računalnika **Purion 400** nameščen čep, redno preverjajte, ali je trdno nameščen. Tako boste zagotovili, da v sistem ne moreta zaiti umazanija in voda, ki bi lahko poškodovali računalnik.

Opomba: računalnik **Purion 400** se lahko pri določeni temperaturi in vlažnosti orosi. To ne pomeni, da je prišlo do napake. Električno kolo eBike postavite v ogrevan prostor.

Vsaj enkrat letno opravite tehnični pregled električnega kolesa eBike (npr. mehanskih delov, stanja programske opreme sistema).

Poleg tega lahko prodajalec kolesa termin servisa določi na podlagi časa delovanja in/ali časovnega obdobja. V tem primeru računalnik po vsakem vklopu prikaže datum termina za servis.

Za servis ali popravila električnega kolesa se obrnite na pooblaščenega prodajalca koles.

► **Vsa popravila naj opravi zgolj pooblaščen prodajalec koles.**

Opomba: če svoje električno kolo eBike oddate na servis pri prodajalcu koles, vam priporočamo, da pred tem izklopite **<Lock & Alarm>**.

Servisna služba in svetovanje uporabnikom

Z vsemi vprašanji o električnem kolesu eBike in njegovih komponentah se obrnite na pooblaščenega prodajalca koles. Podatke za stik s pooblaščenimi prodajalci koles najdete na spletni strani www.bosch-ebike.com.



Za dodatne informacije o komponentah za električno kolo eBike in njihovih funkcijah se obrnite na Bosch eBike Help Center.

Ravnanje z odpadnim materialom in snovi v stranskih proizvodih

Podatki o snoveh v stranskih proizvodih so na voljo na naslednji povezavi:
www.bosch-ebike.com/en/material-compliance.

Električnih koles in njihovih komponent ne odvrzite med gospodinjinske odpadke!

Vračilo izdelka v trgovini je možno, če ga distributer prostovoljno prevzame ali ga mora prevzeti po zakonu. Upoštevajte nacionalne določbe.



Pogonsko enoto, računalnik z upravljalno enoto, akumulatorsko baterijo za električno kolo eBike, senzor hitrosti, pribor in embalažo oddajte v okolju prijazno recikliranje.

Prepričajte se, da so osebni podatki izbrisani iz naprave.

Preden električno napravo zavržete med odpadke, morate iz izdelka odstraniti odstranljive baterije in jih oddati v zabojnik za ločeno zbiranje baterij.



Odslužene električne naprave
(v skladu z Direktivo 2012/19/EU) in okvarjene
ali izrabljene akumulatorske/navadne baterije
(v skladu z Direktivo 2006/66/ES) je treba
zbirati ločeno in jih okolju prijazno reciklirati.

Ločeno zbiranje električnih naprav je namenjeno
vnaprejšnjemu ločevanju materialov in omogoča ustrezno
ravnanje z odpadki in reciklažo surovin, s tem pa varuje
okolje in ljudi.



Pridržujemo si pravico do sprememb.

Sigurnosne napomene



Treba pročitati sve sigurnosne napomene i upute. Propusti do kojih može doći uslijed nepridržavanja sigurnosnih napomena i uputa mogu uzrokovati električni udar, požar i/ili teške ozljede.

Sačuvajte sve sigurnosne napomene i upute za buduću primjenu.

Pojam **eBike baterija**, koji se koristi u ovim uputama za uporabu, odnosi se na sve originalne Bosch eBike baterije generacije sustava **the smart system**.

- ▶ **Pročitajte i pridržavajte se sigurnosnih napomena i uputa u svim uputama za uporabu eBike komponenti te u uputama za uporabu vašeg e-bicikla.**
- ▶ **Ne pokušavajte pričvrstiti putno računalo ili upravljačku jedinicu tijekom vožnje!**
- ▶ **Neka vam prikaz na putnom računalu, posebno prikazi u skladu sa situacijom, ne odvrću pažnju.** Prikaz informacija o vožnji ne smije vas navesti na nepromišljen način vožnje. Ako niste usredotočeni isključivo na promet, postoji opasnost od nesreće. Ako želite unijeti promjenu načina vožnje u putno računalo, zaustavite se i unesite odgovarajuće podatke.
- ▶ **Ne upotrebljavajte svoj pametni telefon tijekom vožnje.** Ako niste usredotočeni isključivo na promet, postoji opasnost od nesreće. Zato se zaustavite i tek tada unesite odgovarajuće podatke.
- ▶ **Namjestite svjetlinu putnog računala tako da možete adekvatno uočiti važne informacije poput brzine ili simbole upozorenja.** Pogrešno namještena svjetlina putnog računala može dovesti do opasnih situacija.
- ▶ **Ne otvarajte putno računalo.** Otvaranjem možete oštetiti putno računalo, a tada gubite jamstvo.
- ▶ **Putno računalo ne upotrebljavajte kao ručku.** Ako e-bicikl podignete držeći putno računalo, možete nepovratno oštetiti putno računalo.
- ▶ **Nemojte odlagati e-bicikl naglavce na upravljač ili sjedalo ako su putno računalo ili njegov nosač istureni preko upravljača.** Putno računalo ili nosač mogu se nepovratno oštetiti. Skinite putno računalo čak i prije stavljanja e-bicikla u držač za montažu kako biste izbjegli da putno računalo padne ili se ošteti.
- ▶ **U putno računalo Purion 400 ugrađena je zujalica. U određenim uvjetima javljaju se glasni zvučni signali. Glasan zvuk može oštetiti sluh.** Stoga se držite na dovoljnoj udaljenosti od putnog računala.

Napomena za zaštitu podataka

Pri priključivanju e-bicikla na **Bosch DiagnosticTool 3** ili pri promjeni eBike komponenti prenose se tehničke informacije o vašem e-biciklu (npr. proizvođač, model, ID bicikla, konfiguracijski podaci) i o korištenju e-bicikla (npr. ukupno vrijeme vožnje, potrošnja energije, temperatura) na Bosch eBike Systems (Robert Bosch GmbH) radi obrade vašeg upita, servisiranja i u svrhu poboljšanja proizvoda. Više

informacija o obradi podataka dobit ćete na www.bosch-ebike.com/privacy-full.

Napomena: Radi bolje čitljivosti neke vrijednosti su prikazane bez decimalnog mjesta. Zaokružene su na veću ili manju vrijednost.

Opis proizvoda i radova

Namjenska uporaba

Putno računalo **Purion 400** je predviđeno za prikaz podataka o vožnji na e-biciklu generacije sustava **the smart system**.

Kako biste mogli koristiti putno računalo **Purion 400** u punom obujmu, potreban je kompatibilni pametni telefon s aplikacijom **eBike Flow**.



Ovisno o operativnom sustavu pametnog telefona, možete besplatno preuzeti aplikaciju **eBike Flow** u trgovini Apple App Store ili Google Play Store.

Skenirajte kôd pametnim telefonom da biste preuzeli aplikaciju **eBike Flow**.

Upute za uporabu aplikacije **eBike Flow** i dodatne informacije naći ćete pod www.bosch-ebike.com/help-center.

Putno računalo **Purion 400** može se koristiti samo s e-biciklima s režimom rada do **25 km/h**.

Prikazani dijelovi uređaja

Numeriranje prikazanih komponenti odnosi se na prikaze na slicama sa slikama koje se nalaze na početku ove upute.

- (1) Putno računalo
- (2) Zaslon
- (3) HMI priključici
- (4) Obujmica
- (5) Pričvrtni vijak
- (6) Pomoćna vodilica
- (7) Otvori za pomagalo za blokadu
- (8) Pomagalo za blokadu

Tehnički podaci

Putno računalo		Purion 400
Kôd proizvoda		BHU3500
Radna temperatura ^{A)}	°C	-5 ... +40
Temperatura skladištenja	°C	+10 ... +40
Vrsta zaštite ^{B)}		IP55
Težina cca.	g	27

A) Izvan ovog raspona temperature može doći do smetnji u prikazu.

B) Nekorištene priključne utičnice putnog računala **Purion 400** treba zatvoriti slijepim čepovima.

Informacije o licenci za proizvod dostupne su na sljedećoj internetskoj adresi: www.bosch-ebike.com/licences

Montaža

Napomena: Za šesterokutne vijke s plosnatom glavom ne upotrebljavajte šesterokutni ključ s kuglastom glavom.

Napomena: Vodite računa da postoje dva različita promjera upravljača (31,8 mm i 35 mm). Vaš trgovac bicikala pomoći će vam pri odabiru pravih komponenti.

Napomena: Pri montaži putnog računala **Purion 400** pridržavajte se preporučenog položaja za montažu (vidjeti sliku A).

Pričvršćivanje na upravljač (vidjeti sliku B)

Malo razvucite objumnicu (4) i stavite je na upravljač ❶. Pazite da pričvrсни vijak (5) ne izgrebe upravljač i da je objumnica stavljena na cilindrični dio upravljača što bliže prednjem dijelu.

Umetnite pomoću vodilicu (6) putnog računala (1) u objumnicu (4) ❷.

Zakrenite putno računalo (1) prema dolje i pritisnite putno računalo s otvorima (7) na pomagalo za blokadu (8) objumnice (4) ❸ dok se čujno ne uglove. Okrenite putno računalo (1) uklj. objumnicu (4) tako da optimalno možete čitati na zaslonu tijekom vožnje (sjedeći položaj).

Zatim pažljivo pričvrstite objumnicu i putno računalo pričvrsnim vijkom (5) ❹.

► **Prije prvog stavljanja u pogon skinite zaštitnu foliju za zaslona kako bi se osigurala potpuna funkcionalnost putnog računala.** Ako zaštitna folija ostane na zaslonu, može utjecati na funkcionalnost/performance putnog računala.

Rukovanje

Rukovanje putnim računalom moguće je preko jedne od prikazanih upravljačkih jedinica. Funkcije tipki na upravljačkim jedinicama možete pronaći u sljedećem pregledu.

Tipka za odabir ima 2 funkcije ovisno o trajanju pritiska na tipku.

Napomena: Putno računalo **Purion 400** nije kompatibilno s upravljačkom jedinicom **Purion 200**.

Upravljačka jedinica s 5 tipki

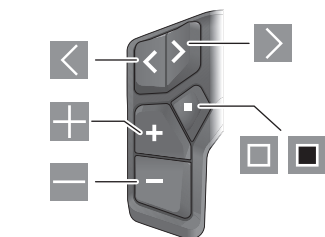

- ◀ Listanje lijevo
- ▶ Listanje desno

- ⊞ Odabir sljedećeg stupnja režima rada/listanje prema gore
- ⊞ Odabir prethodnog stupnja režima rada/listanje prema dolje
- ◻ Tipka za odabir/otvaranje izbornika Postavke na statusnom zaslonu (kratki pritisak)
- ◻ Otvaranje brzog izbornika (sa svakog zaslona osim statusnog zaslona) (dugi pritisak > 1 s)

Upravljačka jedinica s 3 tipke

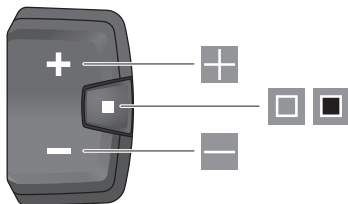

- ⊞ Odabir sljedećeg stupnja režima rada/listanje prema gore
- ⊞ Odabir prethodnog stupnja režima rada/listanje prema dolje
- ◻ Tipka za odabir/pomicanje kroz zaslone (kratki pritisak)
- ◻ Tipka za odabir/pozivanje izbornika (dugi pritisak > 1 s)

Napomena: Kodovi grešaka mogu se potvrditi tipkom ◻ na prikazanim upravljačkim jedinicama.

Napomena: Svi prikazi sučelja i tekstovi sučelja odgovaraju statusu odobrenja softvera. Nakon ažuriranja softvera može se dogoditi da se prikazi sučelja, tekstovi sučelja i/ili funkcije promijene.

Statusni zaslon

Iz početnog zaslona možete dohvatiti statusni zaslon putem tipke ◻ na upravljačkoj jedinici s 5 tipki i višestrukim pritiskom na tipku ◻ na upravljačkoj jedinici s 3 tipke.

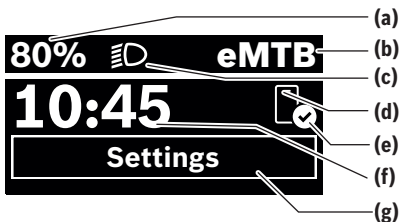

- (a) Stanje napunjenosti eBike baterije (može se konfigurirati)
- (b) Način vožnje
- (c) Svjetlo na biciklu

- (d) Veza s pametnim telefonom
- (e) Stanje veze
- (f) Vrijeme na satu
- (g) Izbornik Postavke

Pozivanje izbornika Postavke

Iz ovog zaslona možete dohvatiti izbornik Postavke.



Kratko pritisnite tipku za odabir  za ulazak u izbornik Postavke.



Pritisnite tipku za odabir  > 1 s za ulazak u izbornik Postavke.

Napomena: Tijekom vožnje ne možete pozvati izbornik Postavke.

Izbornik Postavke **<Settings>** ima sljedeće točke izbornika:



- **<My eBike>**
 - Ovdje možete naći sljedeće točke izbornika.
 - **<Range reset>**
Ovdje možete resetirati vrijednost dometa.
 - **<Auto trip reset>**
Ovdje možete namjestiti vrijeme za resetiranje brojača dnevne kilometraže.
 - **<Wheel circumf.>**
Ovdje možete prilagoditi vrijednost opsega stražnjeg kotača ili resetirati vrijednost na standardnu postavku.
 - **<Service>**
Ovdje se prikazuje sljedeći termin servisa ako ga je namjestio trgovac bicikala.
 - **<Components>**
Ovdje se prikazuju korištene komponente s brojevima verzije.
- **<App connect>**
Ovdje se prikazuje status veze s aplikacijom **eBike Flow**.
- **<My Purion>**
 - Ovdje možete naći sljedeće točke izbornika.
 - **<Statusbar>**
Ovdje možete birati između prikaza **<Battery>**, **<Time>** ili **<Speed>**.
 - **<Volume>**
Ovdje možete namjestiti glasnoću **<High>**, **<Medium>**, **<Low>** ili isključiti zvučalicu s **<Off>**.
 - **<Shift recom.>**
Ovdje možete aktivirati ili deaktivirati preporuku za mijenjanje stupnja prijenosa.
 - **<Trip summary>**
Ovdje možete aktivirati ili deaktivirati sažetak svih informacija o vožnji pri isključivanju.
 - **<Time>**
Ovdje možete namjestiti vrijeme.

- **<Time format>**
Ovdje možete birati između 2 formata vremena (12 h/24 h).
- **<Brightness>**
Ovdje možete namjestiti svjetlinu putnog računala.
- **<Language>**
Ovdje možete odabrati željeni jezik: engleski, njemački, francuski, nizozemski, talijanski, španjolski, portugalski, švedski, danski, poljski, norveški, češki, tradicionalni kineski za Tajvan, korejski, japanski.
- **<Units>**
Ovdje možete birati između metričkog ili imperijalnog mjernog sustava.
- **<Settings reset>**
Ovdje možete vratiti sve postavke sustava na standardne vrijednosti.
- **<Information>**
Ovdje možete naći sljedeće točke izbornika:
 - **<Contact>**
Ovdje možete naći kontaktne informacije o Bosch eBike Systems.
 - **<Certificates>**
Ovdje možete naći certifikate i e-naljepnice.

Izlaz iz izbornika Postavke



Pritisnite tipku  za spremanje postavki i izadite iz izbornika Postavke.

Pritisnite tipku  > 1 s ili  za izlaz iz izbornika Postavke bez spremanja postavki.



Pritisnite tipku  za spremanje postavki i izadite iz izbornika Postavke.

Pritisnite tipku  > 1 s za izlaz iz izbornika Postavke bez spremanja postavki.

Brzi izbornik

Putem brzog izbornika prikazuju se odabrane postavke koje možete prilagoditi čak i za vrijeme vožnje. Pristup brzom izborniku moguć je dugim pritiskom (> 1 s) na tipku za odabir . Pristup nije moguć sa statusnog zaslona.

Putem brzog izbornika možete izvršiti sljedeće postavke:

- **<Ride>**
Svi podaci o dotad prijedenom putu vraćaju se na nulu.
- **<eShift>** (opcionally)
Postavke ovise o mijenjanju odgovarajućeg stupnja prijenosa. Ovdje možete namjestiti npr. svoju kadencu ako stupanj prijenosa podržava ovu funkciju.

Napomena: Ovisno o opremi vašeg e-bicikla eventualno su dostupne druge funkcije.

Početni zaslon

Ako prije posljednjeg isključivanja niste odabrali drugi zaslon, onda vam se prikazuje ovaj zaslon.

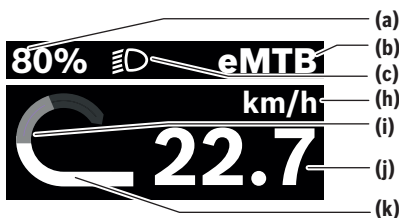

- (a) Stanje napunjenosti eBike baterije (može se konfigurirati)
- (b) Način vožnje
- (c) Svjetlo na biciklu
- (h) Prikaz jedinice brzine
- (i) Vlastita snaga
- (j) Brzina
- (k) Snaga pogona

Prikazi (a) ... (c) čine statusnu traku i prikazuju se na svakom zaslonu.

Navigacijska traka kratko prikazuje na kojem se zaslonu nalazite.

Iz početnog zaslona možete dohvatiti druge zaslone. U ovim zaslonima prikazuju se statistički podaci, domet eBike baterije i prosječne vrijednosti.

Ako se korisnik pri isključivanju nalazi na nekom drugom zaslonu, a ne na početnom zaslonu, onda se ponovno prikazuje posljednje prikazani zaslon pri ponovnom uključivanju e-bicikla.



Pritisnite tipku  ili tipku  za pomicanje kroz zaslone.



Kratko pritisnite tipku za odabir  za pomicanje kroz sve zaslone. Na primjer, tako dolazite do zaslona Status.

Održavanje i servisiranje

Održavanje i čišćenje

Sve komponente ne smijete čistiti vodom pod tlakom. Zaslon vašeg putnog računala držite čistim.

Za čišćenje svojeg putnog računala koristite meku krpu navlaženu samo vodom. Ne koristite sredstva za čišćenje.

Ako za priključnu utičnicu putnog računala **Purion 400** koristite sljepi čep, redovito provjerite čvrst dosjed. Time se osigurava da prljavština ili voda ne može prodrijeti i oštetiti putno računalo.

Napomena: Putno računalo **Purion 400** može se zamagliti u određenim uvjetima temperature i vlažnosti. Ova pojava ne predstavlja pogrešku. Stavite e-bicikl u grijanu prostoriju. Najmanje jednom godišnje dajte svoj e-bicikl na tehnički pregled (među ostalim mehanike, trenutačne verzije softvera sustava).

Trgovac bicikala može termin servisa dodatno bazirati na kilometraži i/ili vremenskom periodu. U tom slučaju će vam putno računalo prikazati termin servisa nakon svakog uključivanja.

Za servis i popravak e-bicikla obratite se ovlaštenom trgovcu bicikala.

► Popravke prepustite isključivo ovlaštenom trgovcu bicikala.

Napomena: Ako svoj e-bicikl odvedete trgovcu bicikala na održavanje, preporučujemo da deaktivirate funkciju **<Lock & Alarm>**.

Servisna služba i savjeti o uporabi

Za sva pitanja glede e-bicikla i njegovih komponenti obratite se ovlaštenom trgovcu bicikala.

Kontakt podatke ovlaštenih trgovaca bicikala naći ćete na internetskoj stranici www.bosch-ebike.com.



Dodatne informacije o eBike komponentama i njihovim funkcijama možete naći na Bosch eBike Help Center.

Zbrinjavanje i materijali u proizvodima

Informacije o materijalima u proizvodima možete pronaći na sljedećoj poveznici:

www.bosch-ebike.com/en/material-compliance.

E-bicikle i njihove komponente ne bacajte u kućni otpad!

Povrat u trgovini moguć je ako distributer dobrovoljno ponudi povrat ili ako je zakonski obavezan. Pritom se pridržavajte nacionalnih propisa.



Pogonsku jedinicu, putno računalo uklj. upravljačku jedinicu, eBike bateriju, senzor brzine, pribor i ambalažu treba dovesti na ekološki prihvatljivo recikliranje.

Sami provjerite jesu li osobni podaci izbrisani s uređaja. Baterije koje se mogu izvaditi iz električnog uređaja, a da se ne unište, treba izvaditi prije zbrinjavanja i odvojeno reciklirati.



Sukladno europskoj Direktivi 2012/19/EU električni uređaji koji više nisu uporabivi i sukladno europskoj Direktivi 2006/66/EZ neispravne ili istrošene aku-baterije/baterije moraju se odvojeno sakupljati i dovesti na ekološki prihvatljivo recikliranje.

Odvojeno sakupljanje električnih uređaja služi za njihovo prethodno razvrstavanje po vrsti i podržava pravilnu obradu i uporabu sirovina čime se štite ljudi i okoliš.



Zadržavamo pravo promjena.

Ohutusnõuded



Lugege läbi kõik ohutusnõuded ja juhised.

Ohutusnõuete ja juhiste eiramine võib kaasa tuua elektrilöögi, tulekahju ja/või raskeid vigastusi.

Hoidke kõik ohutusnõuded ja juhised edasiseks kasutamiseks hoolikalt alles.

Selles kasutusjuhendis kasutatud mõiste **eBike'i aku** käib kõigi Boschi süsteemipõlvkonna **the smart system** originaalsete eBike'i akude kohta.

► Lugege ja järgige eBike'i komponentide kõikides kasutusjuhendites ning oma eBike'i kasutusjuhendis toodud ohutusnõuded ja juhised.

► Ärge püüdke pardaarvutit ega juhtüksust sõidu ajal kinnitada!

► **Ärge laske pardaarvuti näidul, eriti situatiivsetel kuvadel, oma tähelepanu kõrvale juhtida.** Sõiduteabe näit ei tohi põhjustada mõtlematut sõiduviisi. Kui te ei keskenda oma tähelepanu täielikult liiklusele, riskite õnnetusse sattumisega. Kui soovite lisaks sõidulaadi vahetamisele teha sisestusi oma pardaarvutisse, peateuge ja sisestage seejärel vajalikud andmed.

► **Ärge kasutage oma nutitelefoni sõidu ajal.** Kui te ei keskenda oma tähelepanu täielikult liiklusele, riskite õnnetusse sattumisega. Peateuge ja sisestage alles seejärel vastavad andmed.

► **Seadke pardaarvuti heledus nii, et te näeksite olulist teavet, nagu kiirus või hoiatussümbolid, piisavalt selgesti.** Pardaarvuti valesti seatud heledus võib põhjustada ohtlikke olukordi.

► **Ärge avage pardaarvutit.** Avamisega võib pardaarvuti saada kahjustada ja kaob Teie õigus garantiinõuete esitamiseks.

► **Ärge kasutage pardaarvutit käepidemena.** Kui tõstate eBike'i pardaarvutist üles, võite pardaarvutit pöördumatult kahjustada.

► **Ärge asetage eBike'i tagurpidi juhttrauale ja sadulale, kui pardaarvuti või selle hoidik ulatub juhttrauast kõrgemale.** Võite pardaarvutit või selle hoidikut parandamatult vigastada. Et pardaarvuti maha ei kukuks või seda ei vigastataks, eemaldage pardaarvuti ka enne eBike'i kinnitamist montaažihooldikusse.

► **Pardaarvutisse Purion 400 on paigutatud sumisti. Teataval tingimustel kostavad valjud signaalheli. Vali heli võib kuulmist kahjustada.** Seetõttu hoiduge pardaarvutist piisavalt kaugelt.

Andmekaitse

eBike'i ühendamisel diagnostikatööriistaga **Bosch DiagnosticTool 3** või eBike'i komponentide väljavahetamisel edastatakse Bosch eBike Systemsile (Robert Bosch GmbH) teie päringu töötlemise, hoolduse tegemise ja toodete täiustamise eesmärgil tehniline teave teie eBike'i (nt tootja, mudel, jalgratta ID, konfiguratsioonandmed) ning eBike'i kasutamise kohta (nt kogusõiduaeg, energiakulu,

temperatuur). Täpsem teave andmetöötluse kohta on toodud veebilehel www.bosch-ebike.com/privacy-full.

Suunis: Parema loetavuse huvides näidatakse mõningaid väärtusi ilma komajärgsete kohtadeta. Need on üles- või allapoole ümardatud.

Toote kirjeldus ja kasutusjuhend

Nõuetekohane kasutamine

Pardaarvuti **Purion 400** on ette nähtud süsteemigeneratsiooni **the smart system** eBike'i sõiduandmete kuvamiseks.

Pardaarvuti **Purion 400** täies mahus kasutamise võimaldamiseks vajate ühilduvat nutitelefoni rakendusega **eBike Flow**.



Olenevalt nutitelefoni operatsioonisüsteemist saab rakenduse **eBike Flow** tasuta alla laadida Apple App Store'ist või Google Play Store'ist.

Rakenduse **eBike Flow** allalaadimiseks skannige koodi oma nutitelefoniaga.

Rakenduse **eBike Flow** juhendi ja täiendava teabe leiate www.bosch-ebike.com/help-center alt.

Pardaarvutit **Purion 400** saab kasutada ainult eBike'idega toega kuni **25 km/h**.

Seadme osad

Seadme osade numeratsiooni aluseks on kasutusjuhendi alguses sisalduvatel joonistel lehekülgedel toodud numbrid.

- (1) Pardaarvuti
- (2) Ekraan
- (3) HMI-ühendused
- (4) Klamber
- (5) Kinnituskruvi
- (6) Abijuhik
- (7) Väljalõiked fikseerimisabi jaoks
- (8) Fikseerimisabi

Tehnilised andmed

Pardaarvuti		Purion 400
Tootekood		BHU3500
Töotemperatuur ^{A)}	°C	-5 ... +40
Hoiustamistemperatuur	°C	+10 ... +40
Kaitseklass ^{B)}		IP55
Kaal, u.	g	27

A) Väljaspool seda temperatuurivahemikku võivad ekraanil tekkida talitlushäired.

B) Pardaarvuti kasutamata ühenduspesad **Purion 400** tuleb sulgeda umbkorkidega.

Toote lintsentsiteabe leiate järgmiselt veebiaadressilt: www.bosch-ebike.com/licences

Paigaldamine

Suunis: ärge kasutage lameda kruvipeaga sisekuuskantpeakruvidel kuulpeaga sisekuuskantvõtit.

Juhis: palun võtke arvesse, et on olemas kaks erinevat juhtraua läbimõõtu (31,8 mm ja 35 mm). Teie jalgrattamüüja aitab teid õigete komponentide väljavalimisel.

Suunis: järgige pardaarvuti **Purion 400** paigaldamisel soovitatud paigaldusasendit (vaata joonist **A**).

Kinnitus juhtrauale (vaata joonist B)

Tõmmake klambrid **(4)** veidi lahti ja asetage juhtrauale **1**. Jälgi, et klemmi kinnituskruvi **(5)** ei kriimustaks juhtrauda ja klamber oleks juhtraua silindrilisel osal paigaldatud võimalikult kahvlitüvese lähedale.

Asetage abijuhik **(6)** pardaarvuti **(1)** jaoks klambrisse **(4)** **2**. Kallutage pardaarvuti **(1)** alla ja suruge väljalõigetega **(7)** fikseerimisbasse **(8)** klambri **(4)** **3**, kuni need kuuldavalt fikseeruvad. Pöörake pardaarvuti **(1)** koos klambri **(4)** nii, et saaksite ekraani sõidu ajal (isteesendis) optimaalselt lugeda.

Kinnitage klamber ja pardaarvuti seejärel ettevaatlikult kinnituskruviga **(5)** **4**.

► **Enne esimest kasutamist eemaldage ekraanilt kaitsekile, et tagada pardaarvuti täielik toimivus.** Kui kaitsekile jääb ekraanile, võib see pardaarvuti funktsioonide toimivust halvendada.

Kasutamine

Pardaarvutit saab käsitseda mõne kujutatud juhtpuldiga. Juhtpuldide nuppude funktsioonid leiате järgnevast ülevaatest.

Valikunupul on olenevalt nupuvajutuse kestusest 2 funktsiooni.

Suunis: pardaarvuti **Purion 400** ei ole juhtpuldiga **Purion 200** ühilduv.

5 nupuga juhtpult

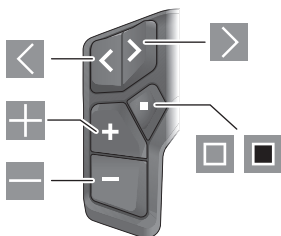

- ◀ Vasakule lehitsemine
- ▶ Paremale lehitsemine
- ⊕ Toetamisastme suurendamine/üles lehitsemine
- ⊖ Toetamisastme vähendamine/alla lehitsemine
- ◻ Valikunupp/seademenüü olekukuval (lühivajutus)
- ◼ Kiirmenüü avamine (kõikidel kuvadel, välja arvatud olekukuva) (pikk vajutus > 1 s)

3 nupuga juhtpult

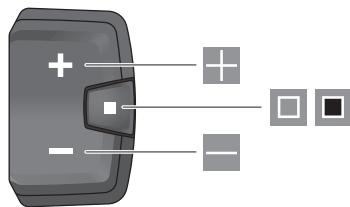

- ⊕ Toetamisastme suurendamine/üles lehitsemine
- ⊖ Toetamisastme vähendamine/alla lehitsemine
- ◻ Valikunupp/kuva lehitsemine (lühivajutus)
- ◼ Valikunupp/menüü avamine (pikk vajutus > 1 s)

Suunis: nupuga ◻ saab kujutatud juhtpuldidel kviteerida veakoode.

Suunis: kõik ekraanikujutised ja ekraanitekstid vastavad tarkvara kasutamislao seisule. Tarkvaravärskenduse järel võivad ekraanikujutised, ekraanitekstid ja/või funktsioonid muutuda.

Olekukuva

Stardikvalt liigute olekukuval 5 nupuga juhtpuldil nupuga ◻ ja 3 nupuga juhtpuldil nupu ◻ korduva vajutamisega.

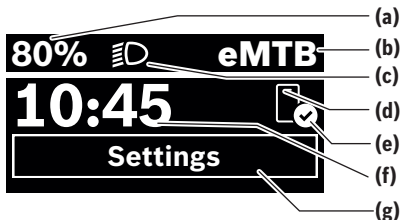

- (a) eBike'i aku laetusseisund (konfigureeritav)
- (b) Sõidulaad
- (c) Jalgratta valgustus
- (d) Ühendus nutitelefoniga
- (e) Ühenduse olek
- (f) Kella-aeg
- (g) Seademenüü

Seademenüü avamine

Sellelt kvalt pääsete seademenüüsse.



Seademenüü avamiseks vajutage lühidalt valikunuppu ◻.



Seademenüü avamiseks vajutage valikunuppu ◻ kestusega > 1 s.

Suunis: sõidu ajal ei saa seademenüüd avada.

Seademenüü **<Settings>** sisaldab järgmisi menüüpunkte:

– **<My eBike>**

Siit leiate järgmised menüüpunktid.

▪ **<Range reset>**

Siin saab tegevusraadiuse väärtust lähtestada.

▪ **<Auto trip reset>**

Siin saab valida päevase läbisõidu lähtestamise aja.

▪ **<Wheel circumf.>**

Siin saab tagaratta ümbermõõdu väärtust sobitada või standardseadele lähtestada.

▪ **<Service>**

Siin näidatakse teile järgmist hooldustähtaega, kui see on jalgratta müüja poolt seatud.

▪ **<Components>**

Siin näidatakse paigaldatud komponente koos nende versiooninumbriga.

– **<App connect>**

Siin näidatakse teile rakenduse **eBike Flow** ühenduse olekut.

– **<My Purion>**

Siit leiate järgmised menüüpunktid.

▪ **<Statusbar>**

Siin saate valida näitude **<Battery>**, **<Time>** või **<Speed>** vahel.

▪ **<Volume>**

Siin saate seada helitugevust **<High>**, **<Medium>**, **<Low>** või summeri **<Off>** abil täiesti välja lülitada.

▪ **<Shift recom.>**

Siin saate aktiveerida või inaktiveerida käiguvahetussoovituse.

▪ **<Trip summary>**

Siin saate aktiveerida või inaktiveerida kogu sõiduteabe kokkuvõtte väljalülitamisel.

▪ **<Time>**

Siin saate seada kellaaja.

▪ **<Time format>**

Siin saate valida 2 ajavormingu (12 h/24 h) vahel.

▪ **<Brightness>**

Siin saate seada pardaarvuti heledust.

▪ **<Language>**

Siin saate järgmiste keelte hulgast valida eelistatud keele:

inglise, saksa, prantsuse, hollandi, itaalia, hispaania, portugali, rootsi, taani, poola, norra, tšehhi, Taiwani traditsiooniline hiina keel, korea, jaapani.

▪ **<Units>**

Siin saate valida meeter- või inglise mõõdustiku vahel.

▪ **<Settings reset>**

Siin saate lähtestada kõik süsteemi seaded standardväärtustele.

– **<Information>**

Siit leiate järgmised menüüpunktid:

▪ **<Contact>**

Siit leiate Bosch eBike Systemsi kontaktteabe.



▪ **<Certificates>**

Siit leiate sertifikaadid ja kleebised.

Seademenüüst lahkumine



Seadete salvestamiseks ja seademenüüst lahkumiseks vajutage nuppu .

Seademenüüst lahkumiseks ilma seadeid salvestamata vajutage nuppu  > 1 s või nuppu .



Seadete salvestamiseks ja seademenüüst lahkumiseks vajutage nuppu .

Seademenüüst lahkumiseks ilma seadeid salvestamata vajutage nuppu  > 1 s.

Kiirmenüü

Kiirmenüüs kuvatakse valitud seaded, mida saab ka sõidu ajal sobitada.

Ligipääs kiirmenüüle on võimalik valikunupu  pika vajutusega (> 1 s).

Olekukuvalt ei ole ligipääs võimalik.

Kiirmenüü abil saate teha järgmisi seadeid:

– **<Ride>**

Kõik andmed seni läbitud teelõigu kohta nullitakse.

– **<eShift>** (valikuvõimalusena)

Seaded olenevad vastavast lülitusest. Kui lülitus seda funktsiooni toetab, saate siin nt oma väntamissagedust seada.

Märkus: olenevalt eBike'i varustusest võivad olla saadaval ka teised funktsioonid.

Stardikuva

Kui te ei valinud enne viimast väljalülitamist muud kuva, näidatakse teile seda kuva.

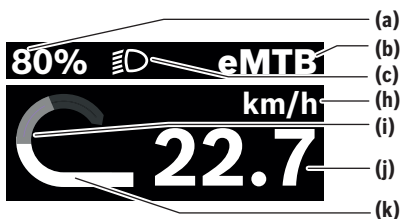

(a) eBike'i aku laetusseisund (konfigureeritav)

(b) Sõidulaad

(c) Jalgratta valgustus

(h) Kiiruseühiku näit

(i) Oma võimsus

(j) Kiirus

(k) Ajami võimsus



Näidud (a) ... (c) moodustavad olekuriba ja neid näidatakse igal kuval.

Orienteerimisriba näitab lühiajaliselt, millisel kuval te olete.

Stardikuvalt pääsete muudele kuvadele. Nendel kuvadel näidatakse statistilisi andmeid, eBike'i aku tegevusraadiust ja keskväärtsi.

Kui olete väljalülitamise ajal mõnel muul, stardikuvast erineval kuval, näidatakse eBike'i uuel sisselülitamisel jälle viimati näidatud kuva.



Selle kuva lehitsemiseks vajutage nuppu  või nuppu .



Kõigi kuvade lehitsemiseks vajutage lühidalt valikunuppu . Nii pääsete nt olekukuvale.

Hooldus ja teenindus

Hooldus ja puhastus

Surveveega ei tohi puhastada mitte ühtegi komponenti.

Hoidke oma pardaarvuti ekraan puhas.

Pardaarvuti puhastamiseks kasutage pehmet lappi, mida on niisutatud vaid veega. Ärge kasutage puhastusvahendeid.

Ku te kasutate pardaarvuti **Purion 400** ühenduspesa jaoks umbkorki, kontrollige korrapäraselt selle kinnituse kindlust. Sellega tagatakse, et mustust ja vett sisse ei tungi ja pardaarvuti ei vigasta.

Suunis: pardaarvuti **Purion 400** võib teatavatel temperatuuri- ja õhuniiskuse tingimustel udustuda. Seda ei loeta veaks. Hoidke eBike'i kätavas ruumis.

Laske oma eBike'i vähemalt kord aastas tehniliselt kontrollida (muuhulgas mehaanikat, süsteemi tarkvara ajakohasust).

Jalgratta müüja võib hooldustähtaja aluseks seada läbisõidu ja/või ajavahemiku. Sellisel juhul näitab pardaarvuti iga sisselülitamise järel hooldustähtaega.

eBike'i hooldamiseks või parandamiseks pöörduge autoriseeritud jalgrattamüüja poole.

► **Laske kõik parandustööd teha ainult autoriseeritud jalgrattamüüjal.**

Märkus: kui annate eBike'i hoolduseks jalgrattamüüjale, on soovitatav <Lock & Alarm> inaktiveerida.

Müügijärgne teenindus ja kasutusala neostamine

Kõigi küsimuste korral eBike'i ja selle komponentide kohta pöörduge volitatud jalgrattamüüja poole.

Volitatud jalgrattamüüjate kontaktandmed leiate veebisaidilt www.bosch-ebike.com.



Täiendavat teavet eBike'i osade ja nende funktsioonide kohta leiate abikeskusest Bosch eBike Help Center.

Jäätmekäitlus ja ained toodetes

Toodetes leiduvate ainete andmed leiate lingilt: www.bosch-ebike.com/en/material-compliance.

Ärge visake oma eBike'i ega selle komponente olmejäätmete hulka!

Kaupmehele tagastamine on võimalik, kui turustaja seda vabatahtlikult pakub või on selleks seaduslikult kohustatud. Järgige sealjuures siseriiklike seadusäätteid.



Ajamisõlm, pardaarvuti koos juhtpuldiga, eBike'i aku, kiiruseandur, lisavarustus ja pakendid tuleb loodushoidlikult taaskasutusse suunata.

Veenduge ise, et isikuandmed on seadmest kustutatud.

Akud, mida saab elektrilisest seadmest seda purustamata välja võtta, tuleb enne jäätmekäitlust ise eemaldada ja eraldi akude kogumiskohta saata.



Vastavalt Euroopa Liidu direktiivile 2012/19/EL elektri- ja elektroonikaseadmete jäätmete kohta ja vastavalt direktiivile 2006/66/EÜ tuleb defektsed või kasutusressursi ammendanud akud/patareid eraldi kokku koguda ja keskkonnasäästlikult kringlusse võtta.

Elektriliste seadmete eraldi kogumist kasutatakse sordipuhaks eelsorteerimiseks ja see toetab toorainete korra kohast käsitsemist ning taaskasutamist ja säästab sellega inimest ning keskkonda.



Tootja jätab endale õiguse muudatuste tegemiseks.

Drošības noteikumi



Izlasiet drošības noteikumus un norādījumus lietošanai. Drošības noteikumu un norādījumu neievērošana var izraisīt aizdegšanos un būt par cēloni elektriskajam triecienam vai nopietnam savainojumam.

Pēc izlasīšanas uzglabājiet šos noteikumus turpmākai izmantošanai.

Šajā lietošanas pamācībā izmantotais termins **eBike akumulators** attiecas uz visiem oriģinālajiem Bosch elektrovelosipēdu eBike akumulatoriem, kas pieder sistēmas **the smart system** paaudzei.

- ▶ **Izlasiet un ievērojiet visu elektrovelosipēda eBike komponentu lietošanas pamācībās, kā arī paša elektrovelosipēda eBike lietošanas pamācībā sniegtos drošības noteikumus un lietošanas norādījumus.**
- ▶ **Nemēģiniet piestiprināt bortdatoru vai vadības moduli braukšanas laikā!**
- ▶ **Nenovērsieties no maršruta, kas tiek parādīts uz bortdatora displeja, jo īpaši attiecībā uz rādījumiem, kas atkarīgi no situācijas.** Braukšanas informācijas parādīšana nedrīkst veicināt pārgalvīgu braukšanu. Pilnībā nekoncentrējoties uz ielas satiksmi, jūs riskējat iekļūt satiksmes negadījumā. Ja velaties ievadīt datus savā bortdatorā, ne tikai mainot braukšanas režīmu, vispirms apstājieties un tikai tad ievadiet bortdatorā vajadzīgos datus.
- ▶ **Neizmantojiet viedtālruni brauciena laikā.** Pilnībā nekoncentrējoties uz ielas satiksmi, Jūs riskējat tikt iesaistīts satiksmes negadījumā. Šim nolūkam vispirms apstājieties un ievadiet attiecīgos datus.
- ▶ **Viedtālruna spilgtumu regulējiet tā, lai varat saskatīt svarīgu informāciju, piemēram, ātruma vai brīdinājuma simbolus.** Ja bortdatora spilgtums ir regulēts nepareizi, var rasties bīstamas situācijas.
- ▶ **Neatveriet bortdatoru.** Atverot bortdatoru, tas var tikt bojāts, un bez tam zaudē spēku bortdatoram noteiktās garantijas saistības.
- ▶ **Nelietojiet bortdatoru kā rokturi.** Paceļot elektrovelosipēdu aiz bortdatora, tas var tikt neatgriezeniski sabojāts.
- ▶ **Nepaceliet elektrovelosipēdu eBike virs galvas un nenovietojiet to uz stūres vai uz sēdekļa, ja bortdators vai tā turētājs ir izvirzīts virs stūres.** Šādā gadījumā bortdators vai tā turētājs var tikt neatgriezeniski bojāts. Noņemiet bortdatoru arī pirms velosipēda iestiprināšanas montāžas turētājā, lai novērstu gadījumus, kas saistīti ar bortdators krišanu vai sabojāšanos.
- ▶ **Bortdatorā ir iebūvēts Purion 400 pikstēnis. Noteiktos apstākļos tas izdod skaļu skaņas signālu. Skaļš skaņas signāls var radīt dzirdes bojājumus.** Tāpēc ievērojiet pienācīgu attālumu no bortdatora.

Ieteikums par datu drošību

Savienojot eBike ar **Bosch DiagnosticTool 3** vai nomainot eBike komponentus, tehniskā informācija par jūsu eBike

(piemēram, ražotājs, modelis, velosipēda ID, konfigurācijas dati), kā arī dati par eBike lietošanu (piem., kopējais braukšanas laiks, enerģijas patēriņš, temperatūra) tiek nodota Bosch eBike Systems (Robert Bosch GmbH), lai apstrādātu jūsu pieprasījumu remonta gadījumā un izstrādājuma uzlabošanas nolūkos. Sīkāka informācija par datu apstrādi pieejama saitē: www.bosch-ebike.com/privacy-full.

Piezīme. Viegļākai lasāmībai dažas vērtības tiek parādītas bez zīmes aiz komata. Proti, tās ir noapaļotas uz augšu vai uz leju.

Izstrādājuma un tā funkciju apraksts

Pielietojums

Bortdators **Purion 400** ir paredzēts braucieni datu uzrādīšanai eBike, kas pieder sistēmas paaudzei **the smart system**.

Lai varētu izmantot visas bortdatora **Purion 400** iespējas, nepieciešams saderīgs viedtālrunis, kurā instalēta lietotne **eBike Flow**.



Atkarībā no viedtālruna operētājsistēmas **eBike Flow** lietotni var lejupielādēt bez maksas lietotņu veikalā Apple App Store vai lietotņu veikalā Google Play Store.

Lai lejuplādētu lietotni **eBike Flow**, ar viedtālruni noskenējiet kodu.

Lietotnes **eBike Flow** lietošanas pamācība un plašāka informācija ir pieejama www.bosch-ebike.com/help-center.

Bortdatoru **Purion 400** var izmantot tikai ar eBikes, izmantojot **25 km/h** atbalstu.

Attēlotās sastāvdaļas

Attēloto sastāvdaļu numerācija atbilst lietošanas pamācības sākumā esošajās grafikas lappusēs sniegtajiem attēliem.

- (1) Bortdators
- (2) Displejs
- (3) HMI pieslēgvietas
- (4) Apskava
- (5) Stipriņošā skrūve
- (6) Palīgvadotnes
- (7) Padziļinājumi bloķēšanas palīgiercēm
- (8) Bloķēšanas palīgierce

Tehniskie dati

Bortdators	Purion 400	
Izstrādājuma kods		BHU3500
Darba temperatūra ^{A)}	°C	-5 ... +40
Uzglabāšanas temperatūra	°C	+10 ... +40
Aizsardzības klase ^{B)}		IP55
Aptuvenais svars	g	27

A) Ārpus šī temperatūras diapazona var tikt uzrādīti traucējumi.

B) Neizmantojiet sešstūra stienpatslēgas ar apaļo galvu.

Produkta licences informāciju var skatīt tīmekļa vietnē:
www.bosch-ebike.com/licences

Montāža

Norāde: sešstūra skrūvēm ar plakānu skrūvējamo galvu neizmantojiet sešstūra stienpatslēgas ar apaļo galvu.

Norāde: ņemiet vērā, ka pastāv divi dažādi stūres diametri (31,8 mm un 35 mm). Jūsu velosipēdu izplatītājs palīdzēs jums izvēlēties pareizos komponentus.

Piezīme: Veicot bortdatora **Purion 400** montāžu, ievērojiet ieteicamo montāžas pozīciju (sk. **A.** attēlu).

Piestiprināšana pie stūres (skatīt attēlu B)

Nedaudz papļētiat apskavu **(4)** un uzlieciet to uz stūres **(1)**.

Pievērsiet uzmanību tam, lai stipriņošā skrūve **(5)** neskrāpētu stūri un apskava būtu uzmontēta pēc iespējas tuvāk iznesumam uz stūres cauruļveida daļas.

Ievietojiet bortdatora **(1)** palīgvadotni **(6)** apskavā **(4)**.

Nolieciet bortdatoru **(1)** uz leju un spiediet bortdatoru ar padziļinājumiem **(7)** uz bloķēšanas apskavas **(8)** palīģierīces **(4)**, līdz tā dzirdami nofiksējas. Pagrieziet bortdatoru **(1)** kopā ar apskavu **(4)** tā, lai brauciena laikā varat optimāli nolasīt displeju (sēdus pozīcija).

Pēc tam piesardzīgi pieskrūvējiet apskavu un bortdatoru ar stipriņošo skrūvi **(5)**.

► **Pirms pirmās ekspluatācijas sākšanas noņemiet displeja aizsargplēvi, lai nodrošinātu pilnu bortdatora funkcionalitāti.** Ja aizsargplēve paliek uz displeja, iespējami bortdatora funkcionalitātes/veiktspējas traucējumi.

Lietošana

Bortdatora lietošana ir iespējama ar vienu no attēlotajiem vadības blokiem. Vadības bloka taustiņu funkcijas varat aplūkot tālāk esošajā pārskatā.

Atkarībā no taustiņa nospiešanas ilguma atlasīšanas taustiņam ir divas funkcijas.

Piezīme. Bortdators **Purion 400** nav saderīgs ar vadības bloku **Purion 200**.

5 taustiņu vadības bloks

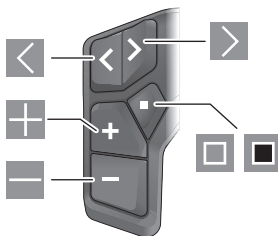

- ◀ ritināt uz kreiso pusi
- ▶ ritināt uz labo pusi
- ⊕ Palielināt atbalsta līmeni/ritināt uz augšu
- ⊖ Samazināt atbalsta līmeni/ritināt uz leju
- Atvērt atlasīšanas taustiņu/iestatījumu izvēlni statusa ekrānā (isi nospiešot)
- Atvērt ātro izvēlni (jebkurā ekrānā, izņemot statusa ekrānu) (ilgi nospiešot > 1 s)

3 taustiņu vadības bloks

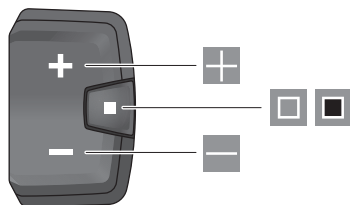

- ⊕ Palielināt atbalsta līmeni/ritināt uz augšu
- ⊖ Samazināt atbalsta līmeni/ritināt uz leju
- Atlasīšanas taustiņš/pāršķirt ekrānu (isi nospiežot)
- Atlasīšanas taustiņš/atvērt izvēlni (turot nospiešot > 1 s.)

Norāde: Ar attēloto vadības bloku taustiņu □ var apstiprināt kļūdu kodus.

Piezīme. Visi parādītie ekrāna attēli un ekrāna teksti atbilst esošajai programmatūras versijai. Pēc programmatūras atjaunināšanas saskarnes displeji, saskarnes teksti un/vai funkcijas var mainīties.

Statusa ekrāns

Sākuma ekrānā jūs varat pārslēgties uz statusa ekrānu ar taustiņu ◀ 5 taustiņu vadības blokā un vairākkārt nospiežot taustiņu □ 3 taustiņu vadības blokā.

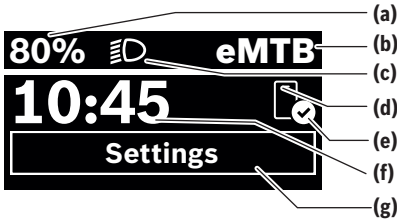

- (a) eBike akumulatora uzlādes pakāpe (konfigurējama)
- (b) Braukšanas režīms
- (c) Velosipēda apgaismojums
- (d) Savienojums ar viedtālruni
- (e) Savienojuma statuss
- (f) Pulksteņalaiks
- (g) Iestatījumu izvēlne

Iestatījumu izvēlnes atvēršana

Šajā ekrānā varat atvērt iestatījumu izvēlni.



Lai atvērtu iestatījumu izvēlni, īsi nospiediet atlasīšanas taustiņu .



Lai atvērtu iestatījumu izvēlni, īsi nospiediet atlasīšanas taustiņu  > 1 s.

Piezīme. Iestatījumu izvēlni nav iespējams atvērt brauciena laikā.

Iestatījumu izvēlne **<Settings>** ietver šādus izvēlnes punktus:



- **<My eBike>**
Šeit atrodas šādi izvēlnes punkti.
 - **<Range reset>**
Šeit varat atiestatīt attāluma vērtību.
 - **<Auto trip reset>**
Šeit varat atiestatīt dienā nobraukto kilometru skaitītāja atiestatīšanas laika intervālu.
 - **<Wheel circumf.>**
Šeit var pielāgot aizmugurējā riteņa apkārtmēru vai arī atiestatīt uz standarta iestatījumu.
 - **<Service>**
Šeit tiek uzrādīts Jūsu nākamais apkopes termiņš, ja to ir iestatījuši velosipēdu tirgotāji.
 - **<Components>**
Šeit tiek uzrādīti uzstādītie komponenti un to versiju numuri.
- **<App connect>**
Šeit jums tiek uzrādīts savienojuma ar lietotni **eBike Flow** statuss.
- **<My Purion>**
Šeit atrodas šādi izvēlnes punkti.
 - **<Statusbar>**
Šeit varat izvēlēties starp rādījumiem **<Battery>**, **<Time>** vai **<Speed>**.

- **<Volume>**
Šeit varat iestatīt skaļumu **<High>**, **<Medium>**, **<Low>** vai izslēgt piksteni pavisam **<Off>**.
- **<Shift recom.>**
Šeit varat aktivizēt vai deaktivizēt pārnēsumu pārslēgšanas ieteikumu.
- **<Trip summary>**
Šeit varat aktivizēt vai deaktivizēt visas braukšanas informācijas kopsavilkuma rādīšanu izslēdzot eBike.
- **<Time>**
Šeit varat iestatīt pulksteņa laiku.
- **<Time format>**
Šeit varat izvēlēties vienu no 2 pulksteņa laika formātiem (12 h/24 h).
- **<Brightness>**
Šeit varat iestatīt bortaatora spilgtumu.
- **<Language>**
Šeit varat izvēlēties vēlamu valodu no šādu valodu klāsta:
angļu, vācu, franču, nīderlandiešu, itāliešu, spāņu, portugāļu, zviedru, dāņu, poļu, norveģu, čehu, tradicionālā ķīniešu (Taivāna), korejiešu, japāņu.
- **<Units>**
Šeit varat atlasīt metrisko vai imperiālo mērvienību sistēmu.
- **<Settings reset>**
Šeit visiem sistēmas iestatījumiem varat atiestatīt standarta vērtības.
- **<Information>**
Šeit atrodas šādi izvēlnes punkti:
 - **<Contact>**
Šeit ir pieejama kontaktinformācija par Bosch eBike sistēmām.
 - **<Certificates>**
Šeit atrodami sertifikāti un eLabel.

Izīšana no iestatījumu izvēlnes



Lai izietu no iestatījumu izvēlnes un saglabātu iestatījumus, nospiediet taustiņu .

Lai izietu no iestatījumu izvēlnes nesaglabājot iestatījumus, nospiediet taustiņu  > 1 s vai .



Lai izietu no iestatījumu izvēlnes un saglabātu iestatījumus, nospiediet taustiņu .

Lai izietu no iestatījumu izvēlnes un saglabātu iestatījumus, nospiediet taustiņu  > 1 s.

Ātrā izvēlne

Ātrajā izvēlnē parādās atlasīti iestatījumi, kurus var pielāgot arī brauciena laikā.

Ātrajai izvēlnei ir iespējams piekļūt, ilgi turot nospiestu (> 1 s) atlasīšanas taustiņu .

Piekļuve ātrajai izvēlnei ir iespējama no statusa ekrāna.

Izmantojot ātro izvēlni, var veikt šādus iestatījumus:

- **<Ride>** lestatījumi uz nulli visus datus par līdz šim brīdim nobraukto attālumu.
- **<eShift>** (pēc izvēles) lestatījumi ir atkarīgi no attiecīgā pārnesuma. Piemēram, šeit jūs varat iestatīt savu mišanas biežumu, ja ātrumu pārslēgšana atbalsta šo funkciju.

Norāde: atkarībā no jūsu eBike komplektācijas, var būt pieejamas citas funkcijas.

Sākuma ekrāns

Ja pirms pēdējās izslēgšanas reizes neizvēlējāties citu ekrānu, atvēršies šis ekrāns.

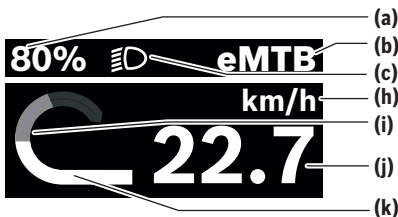

- (a) eBike akumulatora uzlādes pakāpe (konfigurējama)
- (b) Braukšanas režīms
- (c) Velosipēda apgaismojums
- (h) Ātruma vienības indikators
- (i) Braucēja jauda
- (j) Ātrums
- (k) Piedziņas jauda

Indikatori (a) ... (c) veido statusa joslu un tiek parādīti ikvienā ekrānā.

Orientēšanās josla īslaicīgi uzrāda, kurā ekrānā atrodaties. Sākuma ekrānā jūs varat pārslēgties uz citiem ekrāniem. Šajos ekrānos ir redzami statistikas dati, eBike akumulatora uzlādes līmenis attiecībā pret attālumu un vidējā vērtība. Ja izslēgšanas brīdī lietotājs atrodas nevis sākuma ekrānā, bet kādā citā ekrānā, nākamajā eBike elektrovelosipēda ieslēgšanas reizē tiks atvērts pēdējais skatītais ekrāns.



Nospiediet taustiņu  vai taustiņu , lai pāršķirtu ekrānus.



Īsi nospiediet atslaišanas taustiņu , lai pāršķirtu visus ekrānus. Tādējādi jūs nokļūsi statusa ekrānā.

Apkope un serviss

Apkalpošana un tīrīšana

Nevieni no elektrovelosipēda sastāvdaļām nedrīkst tīrīt ar augstspiediena ūdens strūklu.

Uzturiet savu bortdatora displeju tīru.

Lietojiet bortdatora tīrīšanai mikstu, ar ūdeni samitrinātu audumu. Nelietojiet tīrīšanas līdzekļus.

Ja bortdatora **Purion 400** pieslēguma ligzdai izmantojat aizbāzni, regulāri pārbaudiet tā fiksēto sēžu. Tā jūs nodrošināt, ka tajā neieklūs netīrumi vai ūdens un nesabojā bortdatoru.

Piezīme. Bortdators **Purion 400** noteiktos temperatūras un gaisa mitruma apstākļos var apsvist. Tā nav kļūda. Novietojiet eBike apsildāmā telpā.

Nodrošiniet, lai elektrovelosipēda eBike sistēma vismaz reizi gadā tiktu tehniski pārbaudīta (īpaši mehānika, sistēmas programmatūras atjauninājumi).

Papildus tam, velosipēda ražotājs servisa termiņa noteikšanai var izmantot tā noskrējumu un/vai laika posmu. Šādā gadījumā ik reizi pēc ieslēgšanas bortdators uz displeja parāda ziņojumu par apkalpošanas termiņa pabeigšanu.

Lai veiktu elektrovelosipēda eBike apkalpošanu vai remontu, griezties pilnvarotā velosipēdu tirdzniecības vietā.

► **Uzticiet visus elektrovelosipēda remonta darbus vienīgi speciālistiem no pilnvarotas velosipēdu tirdzniecības vietas.**

Norāde: nododot Jūsu eBike elektrovelosipēdu tehniskās apkopes veikšanai pie kvalificēta tirgotāja, tiek ieteikts deaktivizēt **<Lock & Alarm>**.

Klientu apkalpošanas dienests un konsultācijas par lietošanu

Ja rodas jautājumi par elektrovelosipēda eBike un tā sastāvdaļām, griezties pilnvarotā velosipēdu tirdzniecības vietā.

Pilnvaroto velosipēdu tirdzniecības vietu kontaktinformāciju var atrast interneta vietnē www.bosch-ebike.com.



Tālāku informāciju par eBike komponentiem un to funkcijām atradīsiet Bosch eBike Help Center.

Utilizācija un izstrādājumu materiāli

Datus par izstrādājumos esošajiem materiāliem atradīsiet šajā saitē: www.bosch-ebike.com/en/material-compliance.

Neizmetiet nolietotos elektrovelosipēdus eBike un to sastāvdaļas sadzīves atkritumu tvērtne!

Nodošana atpakaļ tirdzniecības vietā ir iespējama, ja to labprātīgi piedāvā izplatītājs vai tas ir viņa ar likumu noteiktais pienākums. Ievērojiet valsti spēkā esošos noteikumus.



Piedziņas mezgls, bortdators kopā ar vadības bloku, elektrovelosipēda eBike akumulators, ātruma sensors, piederumi un iesaiņojuma materiāli jāpakļauj otrreizējai pārstrādei apkārtējai videi nekaitīgā veidā.

Pastāvīgi pārlicinieties, ka personas dati ir izdzēsti no ierīces.

Akumulatorus, kurus nesabojājot var izņemt no elektroierīces, pirms nodošanas utilizācijas uzņēmumam ir

jāizņem un jānodod atsevišķā akumulatoru nodošanas punktā.



Atbilstoši Eiropas Savienības direktīvai 2012/19/ES, lietošanai nederīgie elektroinstrumenti, kā arī, atbilstoši Eiropas Savienības direktīvai 2006/66/EK, bojātie vai nolietotie akumulatori un baterijas jāsavāc atsevišķi un jāpakļauj otrreizējai pārstrādei apkārtējai videi nekaitīgā veidā.

Elektroierīču vākšana pēc kategorijām kalpo tikai sākotnējai šķirošanai pēc ierīču veida un atvieglo pareizu izejvielu apstrādes un otrreizējās pārstrādes procesu un līdz ar to saudzē cilvēku un vidi.



Tiesības uz izmaiņām tiek saglabātas.

Saugos nuorodos



Perskaitykite visas šias saugos nuorodas ir reikalavimus. Nesilaikant saugos nuorodų ir reikalavimų gali trenkti elektros smūgis, kilti gaisras, galima smarkiai susižaloti ir sužaloti kitus asmenis.

Saugokite visas saugos nuorodas ir reikalavimus, kad ir ateityje galėtumėte jais pasinaudoti.

Šioje naudojimo instrukcijoje vartojama sąvoka „eBike“ akumulatorius taikoma visiems originaliems **the smart system** kartos sistemos Bosch „eBike“ akumulatoriams.

- ▶ **Perskaitykite visose „eBike“ komponentų naudojimo instrukcijose bei jūsų „eBike“ naudojimo instrukcijoje pateiktas saugos nuorodas ir reikalavimus ir jų laikykitės.**
- ▶ **Nebandykite važiavimo metu tvirtinti dviračio kompiuterio arba valdymo bloko!**
- ▶ **Nenukreipkite dėmesio į dviračio kompiuterio rodmėnis, ypač į tam tikrose situacijose rodomus ekrano vaizdus.** Vairavimo informacijos rodymas neturi pastūmėti link neatsargaus vairavimo. Jei į eismą nesutelkiate viso dėmesio, rizikuojate patekti į avariją. Jei dviračio kompiuterietyje norite ne tik pakeisti važiavimo režimą, bet ir įvesti atitinkamus duomenis, sustokite ir juos įveskite.
- ▶ **Nevaldykite savo išmaniojo telefono važiuodami.** Jei į eismą nesutelkiate viso dėmesio, rizikuojate patekti į avariją. Tuo tikslu sustokite ir tik tada įveskite atitinkamus duomenis.
- ▶ **Nustatykite tokį dviračio kompiuterio apšvietimą, kad galėtumėte gerai matyti svarbią informaciją, pvz., greitį arba įspėjamuosius simbolius.** Netinkamai nustatytas dviračio kompiuterio apšvietimas gali sukelti pavojingas situacijas.
- ▶ **Neatidarykite dviračio kompiuterio.** Atidarius dviračio kompiuterį, jis gali būti nepataisomai sugadintas ir prarandama teisė pateikti pretenzijas dėl garantijos.
- ▶ **Dviračio kompiuterio nenaudokite kaip rankenos.** „eBike“ keldami už dviračio kompiuterio, galite nepataisomai sugadinti dviračio kompiuterį.
- ▶ **Nestatykite „eBike“ apvertę ant vairo ir sėdynės, jei dviračio kompiuteris arba jo laikiklis išsikišę iš vairo.** Dviračio kompiuteris arba laikiklis gali būti nepataisomai sugadinami. Dviračio kompiuterį taip pat nuimkite prieš įtvirtindami „eBike“ montavimo rėme, kad išvengtumėte dviračio kompiuterio nukritimo ir pažeidimo.
- ▶ **Dviračio kompiuterietyje Purion 400 yra sumontuotas zumeris. Esant tam tikroms sąlygoms, jis siunčia stiprius garsinius signalus. Garsus signalas gali pakenkti klausai.** Todėl iki kompiuterio išlaikykite pakankamą atstumą.

Privatumo pranešimas

Prijungiant „eBike“ prie **Bosch DiagnosticTool 3** arba keičiant komponentus, kad būtų galima apdoroti jūsų užklausą, techninės priežiūros atveju ir gaminio tobulinimo tikslais, į „Bosch eBike Systems“ („Robert Bosch GmbH“) yra perduo-

dama techninė informacija apie jūsų „eBike“ (pvz., gaminiojas, modelis, „eBike“ ID, konfigūravimo duomenys) bei apie „eBike“ naudojimą (pvz., bendras važiavimo laikas, energijos sąnaudos, temperatūra). Daugiau informacijos apie duomenų apdorojimą rasite www.bosch-ebike.com/privacy-full.

Nuoroda: Kad būtų lengviau skaityti, kai kurios vertės rodomos be skaičiaus po kablelio. Jie apvalinami į didesnę arba į mažesnę pusę.

Gaminio ir savybių aprašas

Naudojimas pagal paskirtį

Dviračio kompiuteris **Purion 400** yra skirtas važiavimo duomenims **the smart system** kartos sistemos „eBike“ dviraityje rodyti.

Norint naudotis visomis dviračio kompiuterio **Purion 400** galimybėmis, reikia tinkamo išmaniojo telefono su programėle **eBike Flow**.



Priklausomai nuo išmaniojo telefono operacinės sistemos, programėlę **eBike Flow** nemokamai galima parsisiųsti iš „Apple App Store“ arba iš „Google Play Store“.

Norėdami parsisiųsti programėlę **eBike Flow**, savo išmaniojo telefono nuskenuokite kodą.

Instrukciją, kaip naudotis programėle **eBike Flow**, ir daugiau išsamios informacijos rasite

www.bosch-ebike.com/help-center.

Dviračio kompiuterį **Purion 400** galima naudoti tik su „eBike“ su pavaros galia iki **25 km/h**.

Pavaizduoti prietaiso elementai

Pavaizduotų komponentų numeriai atitinka instrukcijos pradžioje pateiktos schemos numerius.

- (1) Dviračio kompiuteris
- (2) Ekranas
- (3) HMI jungtis
- (4) Apkaba
- (5) Tvirtinamasis varžtas
- (6) Pagalbinė kreipiamoji
- (7) Išėmos pagalbiniam fiksatoriui
- (8) Pagalbinis fiksatorius

Techniniai duomenys

Dviračio kompiuteris	Purion 400	
Gaminio kodas		BHU3500
Darbinė temperatūra ^{A)}	°C	-5 ... +40
Sandėliavimo temperatūra	°C	+10 ... +40
Apsaugos tipas ^{B)}		IP55
Svoris apie	g	27

A) Už šio temperatūros intervalo ribų rodmenyse gali atsirasti trikdžių.

B) Nenaudojamas dviračio kompiuterio **Purion 400** jungiamąsias įvoves reikia uždengti dangteliais.

Informaciją apie produkto licenciją galite rasti šiais internetiniais adresais: www.bosch-ebike.com/licences

Montavimas

Nuoroda: varžtams su vidiniu šešiabriauniu su plokščia galvute nenaudokite šešiabriaunio rakto su sferine galvute.

Nuoroda: prašome atkreipti dėmesį į tai, kad yra du skirtingi vairo skersmenys (31,8 mm ir 35 mm). Dviračio pardavėjas jums padės išsirinkti tinkamus komponentus.

Nuoroda: montuodami dviračio kompiuterį **Purion 400**, atkreipkite dėmesį į rekomenduojamą montavimo padėtį (žr. **A** pav.).

Tvirtinimas prie vairo (žr. **B** pav.)

Šiek tiek atitraukite sąvaržą **(4)** ir uždėkite ją ant vairo **(1)**. Įsitikinkite, kad tvirtinamasis varžtas **(5)** nebraižo vairo, o sąvaržą ant vairo cilindrinės dalies yra sumontuota kaip galima arčiau vairo iškyšos.

Dviračio kompiuterio **(1)** pagalbinę kreipiamąją **(6)** įstatykite į sąvaržą **(4)** **(1)**.

Dviračio kompiuterį **(1)** lenkite žemyn ir spauskite dviračio kompiuterio išėmas **(7)** į sąvaržos **(4)** pagalbinius fiksuojančius **(8)** **(1)**, kol išgirsite, kad užsifiksavo. Dviračio kompiuterį **(1)** su sąvaržą **(4)** pasukite taip, kad važiuodami optimaliai galėtumėte matyti ekraną (sėdėjimo padėtyje).

Tada sąvaržą ir dviračio kompiuterį atsargiai prisukite tvirtinamoju varžtu **(5)** **(1)**.

► **Prieš pradėdami eksploatuoti pirmą kartą, kad užtikrintumėte visišką dviračio kompiuterio funkcionalumą, nuimkite ekrano apsauginę plėvelę.** Jei apsauginė plėvelė lieka ant ekrano, gali būti pakenkta dviračio kompiuterio funkcionalumui/veikimui.

Naudojimas

Dviračio kompiuterį galima valdyti pavaizduotais valdymo blokais. Mygtukų funkcijos valdymo blokuose yra nurodytos žemiau pateiktoje apžvalgoje.

Parinkties mygtukas, priklausomai nuo mygtuko paspaudimo trukmės, atlieka 2 funkcijas.

Nuoroda: dviračio kompiuteris **Purion 400** su valdymo bloku **Purion 200** yra nesuderinamas.

5-kių mygtukų valdymo blokas

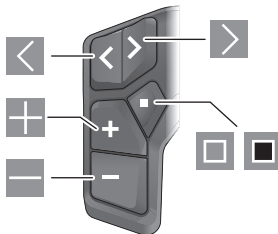

- ◀ judėti kairėn
- ▶ judėti dešinėn
- ⊕ padidinti pavaros galios pakopą/judėti aukšty
- ⊖ sumažinti pavaros galios pakopą/judėti žemyn
- Parinkties mygtukas/būsenos lange atidaryti nustatymų meniu (trumpas paspaudimas)
- Atidaryti greitąjį meniu (iš kiekvieno lango, išskyrus būsenos langą) (ilgas paspaudimas > 1 s)

3-jų mygtukų valdymo blokas

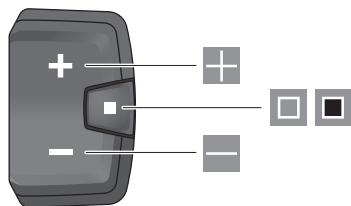

- ⊕ padidinti pavaros galios pakopą/judėti aukšty
- ⊖ sumažinti pavaros galios pakopą/judėti žemyn
- Parinkties mygtukas/judėti per langus (trumpas paspaudimas)
- Parinkties mygtukas/iškviešti meniu (ilgas paspaudimas > 1 s)

Nuoroda: pavaizduotų valdymo blokų mygtuku □ galima patvirtinti klaidos kodą.

Nuoroda: visi naudotojo sąsajoje pateikti paveikslėliai ir tekstai atitinka aprobuotos programinės įrangos versiją. Gali būti, kad po programinės įrangos atnaujinimo naudotojo sąsajos paveikslėliai, tekstas ir/arba funkcijos pasikeis.

Būsenos langas

Būdami pradžios lange, būsenos langą, esant 5-ių mygtukų valdymo blokui, pasieksite paspaudę mygtuką ◀, o esant 3-ių mygtukų valdymo blokui – kelis kartus paspaudę mygtuką □.

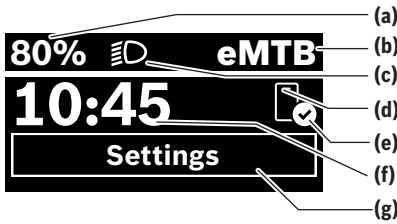

- (a) „eBike“ akumuliatoriaus įkrovos būklė (konfigūruojama)
- (b) Važiavimo režimas
- (c) Dviračio apšvietimas
- (d) Ryšys su išmaniuoju telefonu
- (e) Prisijungimo būseną
- (f) Paros laikas
- (g) Nustatymų meniu

Nustatymų meniu

Būdami šiame lange, galite pasiekti nustatymų meniu.



Norėdami iškviešti nustatymų meniu, trumpai spustelėkite parinkties mygtuką .



Norėdami iškviešti nustatymų meniu, > 1 s spauskite parinkties mygtuką .

Nurodymas: nustatymų meniu važiavimo metu iškviešti negalima.

Nustatymų meniu **<Settings>** yra šie meniu punktai:



- **<My eBike>**
 - Čia rasite šiuos meniu punktus.
 - **<Range reset>**
Čia galima atkurti atsargos ridos vertę.
 - **<Auto trip reset>**
Čia galima nustatyti dienos kilometrų atstato laiko intervalą.
 - **<Wheel circumf.>**
Čia galima priderinti rato apskritiminio ilgio vertę arba atkurti standartinį vertės nustatymą.
 - **<Service>**
Čia jums parodomas kitas techninės priežiūros terminas, jei jį nustatė dviračio prekybos atstovas.
 - **<Components>**
Čia rodomi naudojami komponentai su versijos numeriais.
- **<App connect>**
Čia jums parodoma ryšio su programėle **eBike Flow** būseną.
- **<My Purion>**
Čia rasite šiuos meniu punktus.
 - **<Statusbar>**
Čia galite pasirinkti pageidaujimą rodmenį **<Battery>**, **<Time>** arba **<Speed>**.

- **<Volume>** (tik)
Čia galite nustatyti garso stiprumą **<High>**, **<Medium>**, **<Low>** arba visai išjungti zumerį **<Off>**.
- **<Shift recom.>**
Čia galite suaktyvinti arba deaktivuoti perjungimo rekomendaciją.
- **<Trip summary>**
Čia galite suaktyvinti arba deaktivuoti visos važiavimo informacijos apžvalgą.
- **<Time>**
Čia galite nustatyti paros laiką.
- **<Time format>**
Čia galite pasirinkti vieną iš 2 laiko formatų (12 h/24 h).
- **<Brightness>**
Čia galite nustatyti dviračio kompiuterio skaištį.
- **<Language>**
Čia iš pateiktų kalbų galite pasirinkti kalbą, kuriai teikiama pirmenybė:
Anglų, vokiečių, prancūzų, olandų, italų, ispanų, portugalų, švedų, danų, lenkų, norvegų, čekų, tradicinė kinų kalba Taivanui, korėjiečių, japonų.
- **<Units>**
Čia galite pasirinkti metrinę arba imperinę matavimo vienetų sistemą.
- **<Settings reset>**
Čia galite atkurti visų sistemos nustatymų standartines vertes.
- **<Information>**
Čia rasite šiuos meniu punktus:
 - **<Contact>**
Čia rasite kontaktinę informaciją, susijusią su Bosch „eBike“ sistema.
 - **<Certificates>**
Čia rasite sertifikatus ir elektronines etiketes „eLabel“.

Išeiti iš nustatymų meniu



Norėdami išsaugoti nustatymus ir išeiti iš nustatymų meniu, paspauskite mygtuką .

Norėdami išeiti iš nustatymų meniu neišsaugoję nustatymų, paspauskite mygtuką  > 1 s arba .



Norėdami išsaugoti nustatymus ir išeiti iš nustatymų meniu, paspauskite mygtuką .

Norėdami išeiti iš nustatymų meniu neišsaugoję nustatymų, paspauskite mygtuką  > 1 s.

Greitasis meniu

Naudojantis greituoju meniu, galima įjungti pasirinktus nustatymus, kuriuos leidžiama priderinti net ir važiuojant. Prieiga prie greitojo meniu galima ilgai spaudžiant (> 1 s) parinkties mygtuką .

iš būsenos lango prieiga negalima.

Naudodamiesi greituoju meniu, galite atlikti šiuos nustatymus:

– **<Ride>**

Visi duomenys – net ir nuvažiuoti atstumai – nustatomi į nulinę padėtį.

– **<eShift>** (pasirinktinai)

Nustatymai priklauso nuo atitinkamo perjungimo sistemos nustatymo. Čia galite nustatyti, pvz., savo mynimo dažnį, jei perjungimo sistema palaiko šią funkciją.

Nuoroda: priklausomai nuo jūsų „eBike“ įrangos, gali būti ir kitų funkcijų.

Pradžios langas

Jei prieš paskutinį išjungimą nepasirinkote kito ekrano langų, jums bus rodomas šis ekrano langas.

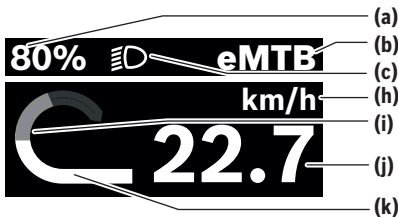

- (a) „eBike“ akumulatoriaus įkrovos būklė (konfigūruojama)
- (b) Važiavimo režimas
- (c) Dviračio apšvietimas
- (h) Greičio rodmuo
- (i) Individuali galia
- (j) Greitis
- (k) Pavaros galia



Rodmenys (a) ... (c) sudaro būsenos juostą ir yra rodomi visuose ekrano languose.

Orientacinė juosta trumpam parodo, kokiame lange esate.

Būdami pradžios lange, galite pasiekti kitus langus. Šiuose ekrano languose pateikiami statistiniai duomenys, „eBike“ akumulatoriaus atsargos rida ir vidutinės vertės.

Jei išjungimo metu esate kitame lange nei pradžios langas, tai iš naujo įjungus „eBike“ bus rodomas paskiausiai rodytas langas.



Norėdami judėti per langus, spauskite mygtuką  arba .



Norėdami judėti per visus langus, trumpai paspauskite parinkties mygtuką . Tokiu pasiekite, pvz., būsenos langą.

Priežiūra ir servisas

Priežiūra ir valymas

Visus komponentus suslėgtu vandeniu plauti draudžiama.

Dviračio kompiuterio ekraną laikykite švarų.

Dviračio kompiuterį valykite minkštu, tik vandeniu sudrėkintu skudurėliu. Nenaudokite jokių valymo priemonių.

Jei dviračio kompiuterio **Purion 400** jungiamajai įvori nau dojate dangtelį, reguliariai tikrinkite, ar jis tvirtai uždėtas. Taip bus užtikrinta, kad nepatektų nešvarumų ir vandens ir nebūtų pažeistas dviračio kompiuteris.

Nuoroda: dviračio kompiuteris **Purion 400**, esant tam tikroms temperatūros ir oro drėgmės sąlygoms, gali aprasoti. Tai nėra gedimas. Pastatykite „eBike“ šildomoje patalpoje. Ne rečiau kaip kartą metuose kreipkitės į specialistus, kad patikrintų jūsų „eBike“ techninę būklę (taip pat ir mechaniką, sistemos programinės įrangos versiją).

Dviračio pardavėjas techninės priežiūros terminui papildomai gali nurodyti veikimo galią ir/arba laiko intervalą. Tokiu atveju, kaskart įjungus, dviračio kompiuteris jums rody s techninės priežiūros terminą.

Dėl „eBike“ techninės priežiūros ir remonto prašome kreiptis į įgaliotą dviračių prekybos atstovą.

► Dėl bet kokie remonto kreipkitės tik į įgaliotą dviračių prekybos atstovą.

Nuoroda: jei techninės priežiūros tikslais savo „eBike“ norite atiduoti dviračio prekybos atstovui, **<Lock & Alarm>** rekomenduojame deaktyvinti.

Klientų aptarnavimo skyrius ir konsultavimo tarnyba

Iškilus bet kokiems, su „eBike“ ir jo komponentais susijusiems klausimams, kreipkitės į įgaliotą dviračių prekybos atstovą.

Įgaliotų prekybos atstovų kontaktus rasite internetiniame puslapyje www.bosch-ebike.com.



Daugiau informacijos apie „eBike“ komponentus ir jų funkcijas rasite „Bosch eBike Help Center“.

Medžiagos gaminiuose ir šalinimas

Duomenis apie gaminiuose esančias medžiagas rasite šioje nuorodoje: www.bosch-ebike.com/en/material-compliance.

„eBike“ ir jo komponentų nemeskite į buitinių atliekų kontenerius!

Mažmenininkams juos galima grąžinti, jei platintojas savanoriškai pasiūlo juos atsiimti arba yra teisiškai įpareigotas tai padaryti. Laikykites nacionalinių taisyklių.



Pavaros blokas, dviračio kompiuteris su valdymo bloku, „eBike“ akumulatorius, greičio jutiklis, papildomą įrangą ir pakuotės turi būti ekologiškai utilizuojami.

Įsitikinkite, kad iš prietaiso buvo pašalinti asmeniniai duomenys.

Baterijos, kurias galima išimti iš elektrinio prietaiso jų nesugadinant, prieš šalinimą turi būti išimtos ir atiduodamos į atskirą baterijų surinkimo vietą.



Pagal Europos direktyvą 2012/19/ES, naudoti nebetinkami elektriniai prietaisai ir, pagal Europos direktyvą 2006/66/EB, pažeisti ir išseikvoti akumulatoriai ar baterijos turi būti surenkami atskirai ir perdirbami aplinkai nekenksmingu būdu.

Atskiras elektrinių prietaisų surinkimas skirtas pirminiam jų išrūšiavimui pagal tipą ir padeda tinkamai apdoroti bei perdirbti žaliavas ir tokiu būdu saugoti žmones ir tausoti aplinką.



Galimi pakeitimai.