

Purion 200

BRC3800

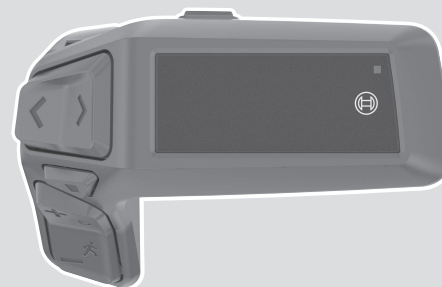

Robert Bosch GmbH

72757 Reutlingen
Germany

www.bosch-ebike.com

0 275 007 3RP (2024.05) T / 100 EEU

- pl** Oryginalna instrukcja obsługi
- cs** Původní návod k obsluze
- sk** Pôvodný návod na obsluhu
- hu** Eredeti használati utasítás
- ro** Instrucțiuni de folosire originale
- bg** Оригинално ръководство за експлоатация
- sl** Originalna navodila za uporabo
- hr** Originalne upute za uporabu
- et** Originaalkasutusjuhend
- lv** Oriģinālā lietošanas pamācība
- lt** Originali instrukcija



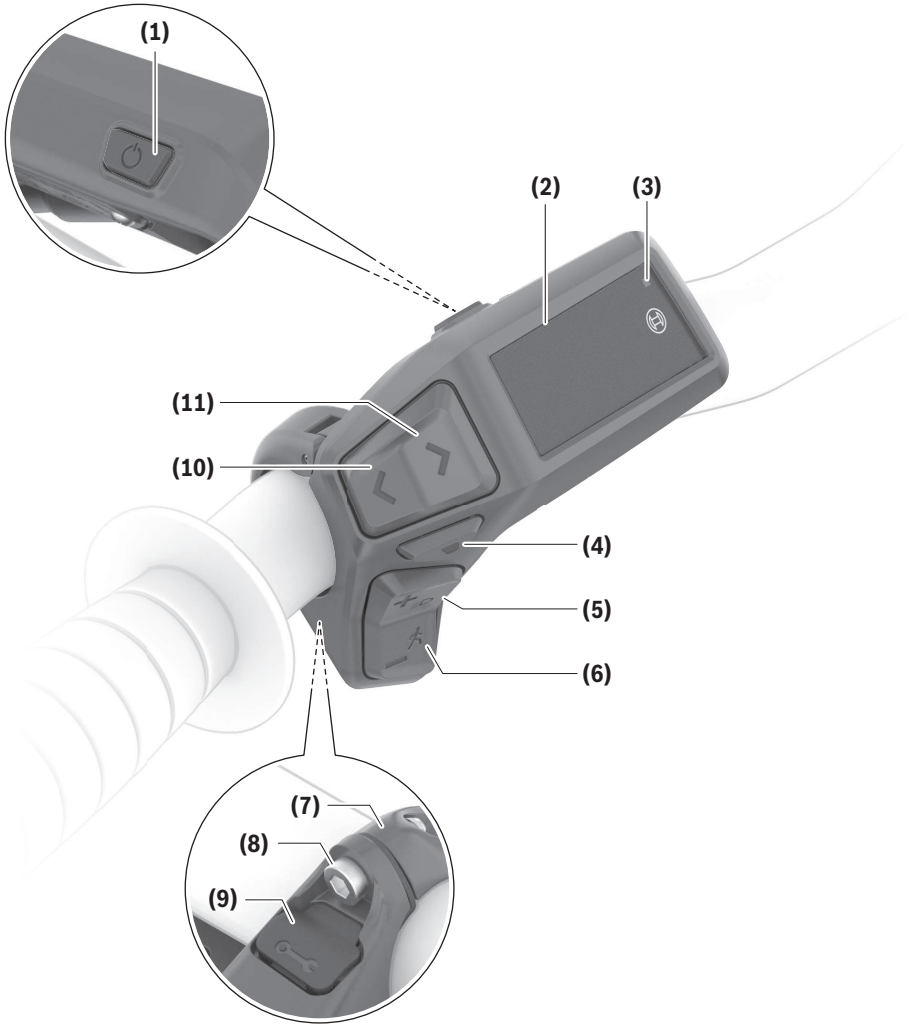

Wskazówki dotyczące bezpieczeństwa



Należy przeczytać wszystkie wskazówki dotyczące bezpieczeństwa i zalecenia. Nieprzestrzeganie wskazówek dotyczących bezpieczeństwa i zaleceń może doprowadzić do porażenia prądem elektrycznym, pożaru i/lub poważnych obrażeń ciała.

Wszystkie wszystkie wskazówki dotyczące bezpieczeństwa pracy i zalecenia należy zachować do dalszego zastosowania.

Używane w niniejszej instrukcji obsługi pojęcia **akumulator eBike** odnosi się do wszystkich oryginalnych akumulatorów Bosch eBike systemów generacji **the smart system (inteligentny system)**.

Używane w niniejszej instrukcji obsługi pojęcia **napęd i jednostka napędowa** odnoszą się do wszystkich oryginalnych jednostek napędowych Bosch systemów generacji **the smart system (inteligentny system)**.

- ▶ **Należy przeczytać i przestrzegać wskazówek dotyczących bezpieczeństwa pracy oraz zaleceń zawartych we wszystkich instrukcjach obsługi komponentów roweru elektrycznego oraz w instrukcji obsługi roweru elektrycznego.**
- ▶ **Nie należy podejmować prób zamocowania wyświetlacza lub panelu sterowania podczas jazdy!**
- ▶ **Należy uważać, aby ekran panelu sterowania nie odwracał uwagi od sytuacji drogowej, szczególnie w przypadku komunikatów wyświetlanych w zależności od bieżącej sytuacji.** Wyświetlanie informacji dotyczących jazdy nie może zachęcać do lekkomyślnej jazdy. Użytkownicy ruchu drogowego, którzy nie koncentrują się wyłącznie na nim, mogą spowodować wypadek. Podczas jazdy panel sterowania może być używany wyłącznie do zmiany trybu jazdy. Chcąc wprowadzić dodatkowe ustawienia, należy się zatrzymać.
- ▶ **Jasność wyświetlacza należy ustawić w taki sposób, aby użytkownik mógł dostrzec wszystkie ważne informacje, takie jak prędkość i symbole ostrzegawcze.** Nieprawidłowo ustawiona jasność wyświetlacza może prowadzić do sytuacji niebezpiecznych.
- ▶ **Nie wolno używać panelu sterowania jako uchwytu.** Podnosząc rower elektryczny za panel sterowania, można spowodować nieodwracalne uszkodzenie panelu sterowania.
- ▶ **Z systemu wspomagania przy popychaniu wolno korzystać wyłącznie podczas pchania roweru.** Jeżeli koła roweru elektrycznego nie mają kontaktu z podłożem podczas korzystania z systemu wspomagania przy popychaniu, istnieje niebezpieczeństwo doznania obrażeń.
- ▶ **Przy włączeniu systemu wspomagania przy popychaniu pedały roweru mogą się obracać.** Przy włączonym systemie wspomagania przy popychaniu należy zwrócić uwagę, aby nogi znajdowały się w bezpiecznej

odległości od obracających się pedałów. Istnieje niebezpieczeństwo doznania obrażeń.

- ▶ **Podczas korzystania z systemu wspomagania przy popychaniu należy zadbać o to, aby w każdej chwili kontrolować i bezpiecznie trzymać rower elektryczny.** System wspomagania przy popychaniu może w pewnych warunkach przestać działać (np. przeszkoda blokująca pedały lub przypadkowe zsuniecie się przycisku panelu sterowania). W takiej sytuacji rower elektryczny może wykonać gwałtowny ruch w tył, w kierunku prowadzącego lub zacząć się chwiać. Stanowi to ryzyko zwłaszcza w przypadku korzystania z dodatkowym łańdukiem. W przypadku korzystania z systemu wspomagania przy popychaniu nie należy dopuszczać do sytuacji, w której użytkownik nie będzie w stanie samodzielnie utrzymać roweru elektrycznego!
- ▶ **Jeżeli panel sterowania lub jego uchwyt wystają ponad kierownicę, nie wolno stawiać roweru elektrycznego do góry kołami na kierownicy i siodełku.** Panel sterowania lub uchwyt mogłyby ulec nieodwracalnemu uszkodzeniu.
- ▶ **Nie podłączaj ładowarki do akumulatora eBike, jeżeli wyświetlacz panelu sterowania lub komputer pokładowy zgłaszają błąd krytyczny.** Może to doprowadzić do zniszczenia akumulatora eBike, akumulator eBike może zapalić się i spowodować ciężkie poparzenia oraz inne obrażenia.
- ▶ **Panel sterowania jest wyposażony w złącze radiowe. Należy wziąć pod uwagę obowiązujące lokalne ograniczenia, np. w samolotach lub szpitalach.**
- ▶ **Ostrożnie!** Korzystanie z panelu sterowania z funkcją *Bluetooth®* może spowodować zakłócenia działania innych urządzeń i sprzętu, samolotów oraz sprzętu medycznego (np. rozruszników serca, aparatów słuchowych). Nie można także całkowicie wykluczyć możliwości doznania uszczerbku przez ludzi i zwierzęta znajdujące się w bezpośrednim otoczeniu. Panelu sterowania z funkcją *Bluetooth®* nie należy używać w pobliżu sprzętu medycznego, stacji paliw, urządzeń chemicznych, stref zagrożenia eksplozją oraz wybuchem. Panelu sterowania z funkcją *Bluetooth®* nie należy używać w samolotach. Należy unikać długotrwałego użytkowania urządzenia, jeżeli znajduje się ono w bezpośredniej bliskości ciała.
- ▶ Znak słowny *Bluetooth®* oraz znaki graficzne (logo) są zarejestrowanymi znakami towarowymi i stanowią własność Bluetooth SIG, Inc. Wszelkie wykorzystanie tych znaków słownych/graficznych przez spółkę Robert Bosch GmbH, Bosch eBike Systems odbywa się zgodnie z umową licencyjną.
- ▶ **Należy stosować się do wszystkich przepisów prawa krajowego, dotyczących homologacji i stosowania rowerów elektrycznych.**

Informacje o ochronie danych osobowych

Przy podłączeniu roweru elektrycznego do **Bosch DiagnosticTool 3** lub podczas wymiany komponentów roweru elektrycznego przekazywane są informacje techniczne dotyczące

roweru elektrycznego (np. producent, model, numer identyfikacyjny roweru, dane konfiguracji) oraz dane dotyczące użytkownika roweru elektrycznego (np. całkowity czas podróży, zużycie energii, temperatura) do Bosch eBike Systems (Robert Bosch GmbH) w celu obsługi zapytania, zgłoszenia serwisowego oraz w celu ulepszenia produktów. Bliższe informacje dotyczące przetwarzania danych są dostępne na stronie: www.bosch-ebike.com/privacy-full.

Wskazówka: Z uwagi na lepszą czytelność niektóre wartości są wyświetlane bez miejsca po przecinku. Wartości te są zaokrąglane w górę lub w dół.

Opis produktu i jego zastosowania

Użycie zgodne z przeznaczeniem

Panel sterowania **Purion 200** jest przewidziany do sterowania rowerem elektrycznym oraz opcjonalnie dodatkowym komputerem pokładowym systemów generacji **the smart system (inteligentny system)**. Używając smartfona jako komputera pokładowego, można za pomocą panelu sterowania **Purion 200** dodatkowo obsługiwać aplikację **eBike Flow**.

Aby w pełni korzystać z panelu sterowania, konieczne jest posiadanie smartfona kompatybilnego z aplikacją **eBike Flow**.

Panel sterowania **Purion 200** mogą Państwo połączyć przez **Bluetooth®** ze swoim smartfonem.

 W zależności od systemu operacyjnego smartfona aplikację **eBike Flow** można pobrać bezpłatnie ze sklepu Apple App Store lub Google Play Store.

Za pomocą smartfona należy zeskanować kod, aby pobrać aplikację **eBike Flow**.

Przedstawione graficznie komponenty

Numeracja przedstawionych komponentów odnosi się do schematów, znajdujących się na stronach graficznych, umieszczonych na początku niniejszej instrukcji.

Wszystkie rysunki części rowerowych, oprócz jednostki napędowej, komputera pokładowego wraz z panelem sterowania, czujnikiem szybkości i przynależnych uchwytów, są schematyczne i mogą różnić się od części rzeczywistego roweru elektrycznego.

- (1) Włącznik/wyłącznik
- (2) Wyświetlacz
- (3) Czujnik natężenia światła w otoczeniu
- (4) Przycisk wyboru
- (5) Przycisk do zwiększania poziomu wspomagania + / oświetlenia rowerowego
- (6) Przycisk do zmniejszania poziomu wspomagania – / systemu wspomagania przy popychaniu
- (7) Uchwyt
- (8) Śruba mocująca

(9) Złącze diagnostyczne (używać wyłącznie do celów serwisowych)

(10) Przycisk do przeglądania w lewo

(11) Przycisk do przeglądania w prawo

Dane techniczne

Panel sterowania		Purion 200
Kod produktu		BRC3800
Prąd ładowania złącza USB, maks. ^{A)}	mA	600
Napięcie ładowania złącza USB ^{A)}	V	5
Przewód ładowania USB ^{B)}		USB Type-C ^{C)}
Temperatura ładowania	°C	0 ... +40
Temperatura robocza	°C	-5 ... +40
Temperatura przechowywania	°C	+10 ... +40
Złącze diagnostyczne		USB Type-C ^{C)}
Wewnętrzny akumulator litowo-jonowy	V mAh	3,7 75
Stopień ochrony		IP55
Wymiary (bez elementów mocujących)	mm	85 × 54 × 60
Ciężar	g	49

Bluetooth® Low Energy 5.0

– Częstotliwość	MHz	2400–2480
– Moc sygnału	mW	1

A) Dane dotyczące ładowania panelu sterowania **Purion 200**; nie ma możliwości ładowania urządzeń zewnętrznych.

B) Nie wchodzi w zakres dostawy

C) USB Type-C® i USB-C® są znakami towarowymi USB Implementers Forum.

Informacje o licencji produktu są dostępne na stronie: www.bosch-ebike.com/licences

Deklaracja zgodności

Niniejszym spółka Robert Bosch GmbH, Bosch eBike Systems, oświadcza, że urządzenie radiowe **Purion 200** jest zgodne z dyrektywą 2014/53/UE. Pełny tekst deklaracji zgodności UE jest dostępny na stronie: www.bosch-ebike.com/conformity.

Informacje o certyfikatach

Numery certyfikatów („E-Labels”) można znaleźć na ekranie statusu w punkcie **<Ustawienia>** → **<Informacje>** → **<Certyfikaty>**. „E-Labels” można przeglądać, naciskając krótko przycisk przeglądania (11).

Wskazówka: Jeśli użytkownik chce uzyskać dostęp do informacji dotyczących „E-Label” w modelu **Purion 200**, konieczne może być uprzednie zdjęcie dodatkowego komputera pokładowego lub w przypadku korzystania ze smartfona uprzednie zamknięcie ekranu Ride w aplikacji **eBike Flow**.

Praca

Wymogi

Rower elektryczny można włączyć tylko wtedy, gdy spełnione zostaną następujące warunki:

- W rowerze został zamontowany naładowany w wystarczającym stopniu akumulator eBike (zob. instrukcja obsługi akumulatora systemów generacji **the smart system (inteligentny system)**).
- Czujnik prędkości został prawidłowo podłączony (zob. instrukcja obsługi jednostki napędowej systemów generacji **the smart system (inteligentny system)**).

Przed pierwszym uruchomieniem

► **Przed pierwszym uruchomieniem należy zdjąć folię ochronną z wyświetlacza, aby zagwarantować pełną funkcjonalność komputera pokładowego.** Pozostawienie folii ochronnej na wyświetlaczu może zakłócić działanie/wydajność komputera pokładowego.

Przed rozpoczęciem jazdy należy upewnić się, że przyciski panelu sterowania są łatwo dostępne. Zaleca się, aby część z przyciskami plus/minus była skierowana prawie pionowo w kierunku ziemi.

W celu **ustawienia** panelu sterowania **Purion 200** należy lekko poluzować śrubę mocującą **(8)** uchwytu **(7)**, aż będzie go można obrócić wokół kierownicy. Ustawić panel sterowania we właściwej pozycji i ostrożnie dokręcić ponownie śrubę mocującą **(8)**.

Zasilanie panelu sterowania

Jeżeli w rowerze elektrycznym jest zamontowany naładowany w wystarczającym stopniu akumulator eBike, a rower elektryczny jest włączony, akumulator wewnętrzny panelu sterowania jest zasilany energią.

Jeżeli akumulator wewnętrzny panelu sterowania będzie wykazywał bardzo niski stan naładowania, można go podłączyć przez złącze diagnostyczne **(9)** za pomocą przewodu USB Type-C® do powerbanku lub innego odpowiedniego źródła energii (napięcie ładowania **5 V**; maks. prąd ładowania **600 mA**).

Należy zawsze zamykać osłonę złącza diagnostycznego **(9)**, aby do wnętrza nie dostawał się pył ani wilgoć.

Włączanie/wyłączanie roweru elektrycznego

Aby **włączyć** rower elektryczny, należy krótko nacisnąć włącznik/wyłącznik **(1)**. Po wyświetleniu animacji startowej rower elektryczny jest gotowy do jazdy.

Jasność wskaźników jest regulowana przez czujnik natężenia światła w otoczeniu **(3)**. Dlatego nie należy niczym zasłaniać czujnika natężenia światła w otoczeniu **(3)**.

Napęd jest aktywowany po naciśnięciu na pedały (nie dotyczy trybu jazdy **OFF**). Moc napędu uzależniona jest od ustawionego trybu jazdy.

Ustąpienie nacisku na pedały w trybie pracy normalnej lub osiągnięcie prędkości **25/45 km/h** powoduje automatyczne wyłączenie wspomagania napędu. Napęd uruchamiany jest

automatycznie po ponownym naciśnięciu na pedały lub gdy prędkość roweru spadnie poniżej **25/45 km/h**.

Aby **wyłączyć** rower elektryczny, należy krótko (<3 s) nacisnąć włącznik/wyłącznik **(1)**.

Jeżeli przez ok. **10 min** napęd nie zostanie uruchomiony (np. podczas postoju roweru elektrycznego) oraz nie zostanie naciśnięty żaden przycisk, rower elektryczny wyłączy się automatycznie.

Obsługa

Funkcje przycisków na panelu sterowania **Purion 200** są opisane w poniższym zestawieniu.

W zależności od krótkiego lub dłuższego naciśnięcia przycisk wyboru pełni 2 funkcje.

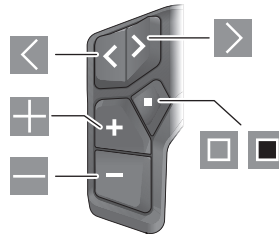

- ◀ Przechodzenie w lewo
- ▶ Przechodzenie w prawo
- ⊕ Zwiększanie poziomu wspomagania / przechodzenie w górę
- ⊖ Zmniejszanie poziomu wspomagania / przechodzenie w dół
- ▣ Przycisk wyboru / otwieranie menu Ustawienia na ekranie statusu (krótkie naciśnięcie)
- Otwieranie szybkiego menu (z każdego ekranu z wyjątkiem ekranu statusu) (długie naciśnięcie >1 s)

Wskazówka: Za pomocą przycisku można potwierdzić kody błędów.

Wskazówka: Wszystkie ilustracje z widokiem ekranu oraz teksty interfejsu odpowiadają aktualnemu stanowi oprogramowania. Po aktualizacji oprogramowania może się zdarzyć, że ulegnie zmianie wygląd, teksty interfejsu i/lub funkcje.

Ekran statusu

Z ekranu startowego można przejść do ekranu statusu za pomocą przycisku .

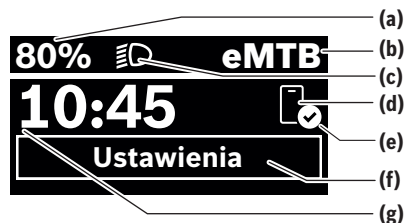

- (a) Stan naładowania akumulatora eBike (możliwość konfiguracji)
- (b) Tryb jazdy
- (c) Oświetlenie rowerowe
- (d) Połączenie ze smartfonem
- (e) Status połączenia
- (f) Menu Ustawienia
- (g) Godzina

Otwieranie menu Ustawienia

Z tego ekranu można przejść do menu Ustawienia. Krótko nacisnąć przycisk , aby otworzyć menu Ustawienia.

Wskazówka: Nie można otworzyć menu Ustawienia podczas jazdy.



Menu Ustawienia **<Ustawienia>** zawiera następujące punkty menu:

- **<Mój eBike>**
Tutaj można znaleźć następujące punkty menu.
 - **<Reset zasięgu>**
Tutaj można zresetować pozostały dystans.
 - **<Zresetuj Auto Trip>**
Tutaj można ustawić czas resetowania przejechanych w danym dniu kilometrów.
 - **<Obwód koła>**
Tutaj można zmienić wartość obwodu tylnego koła lub przywrócić ustawienie standardowe.
 - **<Serwis>**
Tutaj widoczny jest kolejny termin serwisowania, jeżeli został wprowadzony przez sprzedawcę rowerów.
 - **<Komponenty>**
Tutaj wyświetlane są stosowane komponenty wraz z ich numerami wersji.
- **<App connect>**
Tutaj wyświetlany jest status połączenia z aplikacją **eBike Flow**.
- **<Mój Purion>**
Tutaj można znaleźć następujące punkty menu.
 - **<Pasek stanu>**
Tutaj można dokonać wyboru wskazań **<Akumulator>**, **<Godzina>** lub **<Prędkość>**.
Wskazówka: Funkcja ta nie jest dostępna dla rowerów elektrycznych ze wspomaganiem do **45 km/h**.
 - **<Zalecenie zmiany>**
Tutaj można aktywować lub dezaktywować zalecenia zmiany przełożenia.
 - **<Podsumowanie podróży>**
Tutaj można aktywować lub dezaktywować podsumowanie wszystkich informacji dotyczących jazdy, wyświetlane przed wyłączeniem.
 - **<Godzina>**
Tutaj można ustawić godzinę.
 - **<Format czasu>**
Tutaj można wybrać jeden z 2 formatów czasu (12 h / 24 h).

- **<Jasność>**
Tutaj można ustawić jasność komputera pokładowego.
 - **<Język>**
Tutaj można wybrać preferowany język spośród następujących dostępnych języków: angielski, niemiecki, francuski, niderlandzki, włoski, hiszpański, portugalski, szwedzki, duński, polski, norweski, czeski, chiński tradycyjny (Tajwan), koreański, japoński.
 - **<Jednostki>**
Tutaj można wybrać metryczny lub imperialny system miar.
 - **<Zresetuj ustawienia>**
Tutaj można zresetować wszystkie ustawienia systemowe do wartości standardowych.
- **<Informacje>**
Tutaj można znaleźć następujące punkty menu:
- **<Kontakt>**
Tutaj można znaleźć informacje kontaktowe Bosch eBike Systems.
 - **<Certyfikaty>**
Tutaj można znaleźć certyfikaty i etykiety eLabel.

Wychodzenie z menu Ustawienia

Krótco nacisnąć przycisk , aby zapisać ustawienia i wyjść z menu Ustawienia.

Nacisnąć przycisk  > 1 s lub przycisk , aby wyjść z menu Ustawienia bez zapisywania ustawień.

Szybkie menu

Szybkie menu udostępnia wybrane ustawienia, które można konfigurować także podczas jazdy.

Dostęp do szybkiego menu jest możliwy także po długim naciśnięciu (> 1 s) przycisku wyboru .

Z ekranu statusu dostęp nie jest możliwy.

W szybkim menu można skonfigurować następujące ustawienia:

- **<Przejazd>**
Wszystkie dane dotyczące dotychczas przejechanego odcinka zostaną wyzerowane.
- **<eShift>** (opcja)
Ustawienia są zależne od danego przełożenia. Tutaj można ustawić np. częstotliwość pedałowania, jeśli przekładnia obsługuje tę funkcję.
- **<Nawigacja>** (opcja)
Tutaj można wybrać ostatnio używane cele jako nowy cel i/lub zakończyć aktualnie trwającą nawigację.

Wskazówka: W zależności od wyposażenia roweru elektrycznego mogą być ewentualnie dostępne także inne funkcje.

Ekran startowy

Jeżeli przed ostatnim wyłączeniem użytkownik nie wybrał innego ekranu, wyświetlony zostanie ten ekran.



- (a) Stan naładowania akumulatora eBike (możliwość konfiguracji)
- (b) Tryb jazdy
- (h) Wskazanie jednostek prędkości
- (i) Wydajność pedałowania
- (j) Prędkość
- (k) Moc napędu

Poprzez naciśnięcie przycisków lub można przejść do innych ekranów.

Do dyspozycji użytkownika są następujące ekrany:

- Ekran statusu: Tutaj pokazywany jest status podłączonych urządzeń.
- Ekran odcinka
- Ekran jazdy
- Ekran pozostałego dystansu
- Ekran akumulatora eBike
- Ekran wydajności
- Ekran częstotliwości obrotu pedałów
- Ekran całkowitej odległości
- Ekran systemu ABS (opcja)

Konfiguracja wyświetlacza

<Konfiguracja wyświetlacza> można znaleźć w aplikacji **eBike Flow**, w menu **<Ustawienia>** → **<My eBike>**. Rower elektryczny musi być wtedy wyłączony i połączony ze smartfonem.

Za pomocą **<Konfiguracja wyświetlacza>** można personalizować wskazania komputera pokładowego:

- zmienić kolejność poszczególnych ekranów
- dodać nowe ekrany
- zmienić istniejące treści i częściowo je usunąć
- dodać nowe treści ekranów po aktualizacji

Dalsze informacje na temat **<Konfiguracja wyświetlacza>** można zawsze znaleźć w aplikacji **eBike Flow**.

Wybór trybu jazdy

Na panelu sterowania za pomocą przycisków do zwiększania poziomu wspomagania **+** (5) i zmniejszania poziomu wspomagania **-** (6) można ustawić, w jakim stopniu napęd ma wspomagać użytkownika podczas pedałowania. Tryb jazdy można zmienić w każdej chwili, nawet podczas jazdy, co zostanie zasygnalizowane zmianą koloru.

Tryb jazdy Wskazówki

OFF Wspomaganie przez napęd jest wyłączone, rower elektryczny napędzany jest jak zwykły rower wyłącznie przez pedałowanie.

Tryb jazdy Wskazówki

ECO	Skuteczne wspomaganie przy maksymalnej efektywności, zapewniające maksymalny zasięg
ECO+	Tryb jazdy zoptymalizowany pod kątem zasięgu, który oferuje wspomaganie przez napęd dopiero powyżej określonego wysiłku, jaki wkłada rowerzysta, aby zapewnić naturalną jazdę i maksymalny dystans
TOUR	Równomierne wspomaganie, dla tras o dużych dystansach
TOUR+	Dynamiczne wspomaganie, dla naturalnej i sportowej jazdy
eMTB	Optymalne wspomaganie w każdym terenie, sportowy tryb jazdy, ulepszona dynamika, maksymalna wydajność
SPORT	Silne wspomaganie, dla sportowej jazdy po górskich odcinkach oraz dla ruchu w mieście
TURBO	Maksymalne wspomaganie aż do wysokich częstotliwości pedałowania, dla sportowej jazdy
AUTO	Poziom wspomaganie jest dopasowywany dynamicznie w zależności od sytuacji.
RACE	Maksymalne wspomaganie na trasie wyścigu eMTB; bezpośrednia reakcja napędu i maksymalny „Extended Boost” dla jak najlepszej wydajności w sytuacjach współzawodnictwa
CARGO	Równomierne, mocne wspomaganie, umożliwiające transport ciężkich ładunków
SPRINT	Dynamiczne wspomaganie zależne od częstotliwości pedałowania – dla sportowej jazdy rowerami eGravel i eRoad (szutrowe i szosowe), charakteryzującej się szybkimi sprintami i częstymi podjazdami
LIMIT^{A)}	Automatyczne i optymalne dostosowanie wspomagania do sytuacji, do maks. 25 km/h dla spowolnionej i energooszczędnej jazdy rowerem elektrycznym w wersji S-Pedelec w ruchu miejskim lub podczas wypraw grupowych rowerami elektrycznymi w wersji Pedelec

A) tylko dla rowerów elektrycznych w wersji S-Pedelec w UE i wyposażonych w Performance Line Speed Aktywacja trybu jazdy **LIMIT** nie powoduje zmiany statusu S-Pedelec.

Nazwy i tryby jazdy mogą być skonfigurowane przez producenta oraz wybrane przez sprzedawcę roweru.

Wskazówka: Dostępność trybów jazdy zależy od danej jednostki napędowej.

Modyfikacja trybu jazdy

Tryby jazdy można w pewnym zakresie modyfikować w aplikacji **eBike Flow**. Użytkownik zyskuje dzięki temu możliwość dostosowania roweru elektrycznego do indywidualnych potrzeb.

Ustawienie całkowicie własnego trybu jazdy nie jest możliwe. Można dopasować tryby jazdy, ustawione w systemie

przez producenta lub sprzedawcę. Trybów jazdy może być mniej niż 4.

Istnieje także możliwość, iż na skutek ograniczeń w danym kraju, modyfikacja trybu jazdy w ogóle nie będzie możliwa.

Użytkownik może dopasować następujące parametry:

- Wspomaganie w relacji do wartości bazowej trybu jazdy (odpowiednio do wymogów prawnych)
- Reakcja napędu
- Prędkość graniczna (odpowiednio do wymogów prawnych)
- Maksymalny moment obrotowy (odpowiednio do możliwości napędu)

Wskazówka: Należy pamiętać o tym, że zmodyfikowany tryb jazdy zachowuje pozycję, nazwę i kolor na wszystkich komputerach pokładowych oraz elementach obsługowych.

Współpraca jednostki napędowej z przekładnią

Także korzystając z roweru elektrycznego, należy używać przekładni w taki sposób jak w zwykłym rowerze (zob. instrukcja obsługi roweru elektrycznego).

Niezależnie od rodzaju przełożeń zaleca się, aby w czasie zmiany przełożeń zmniejszyć na chwilę siłę nacisku na pedały. Ułatwia to zmianę przełożeń i zmniejsza zużycie układu przeniesienia napędu.

Wybierając odpowiednie przełożenie, można przy takim samym nakładzie siły zwiększyć tempo jazdy i wydłużyć przejechaną trasę.

Dlatego należy kierować się zaleceniami przełożeń, które są wyświetlane na komputerze pokładowym.

Włączanie/wyłączanie oświetlenia rowerowego

Przed rozpoczęciem jazdy należy sprawdzić prawidłowość działania oświetlenia rowerowego.

Aby **włączyć** oświetlenie rowerowe, należy nacisnąć przycisk oświetlenia rowerowego (5) i przytrzymać przez ponad 1 s.

Włączanie/wyłączanie systemu wspomagania przy popychaniu

System wspomagania przy popychaniu ułatwia prowadzenie roweru elektrycznego. Prędkość systemu wspomagania przy popychaniu wynosi maksymalnie **4 km/h**. Ustawienie fabryczne producenta może być niższe i w razie potrzeby może zostać zmienione przez sprzedawcę rowerów.

- ▶ **Z systemu wspomagania przy popychaniu wolno korzystać wyłącznie podczas pchania roweru.** Jeżeli koła roweru elektrycznego nie mają kontaktu z podłożem podczas korzystania z systemu wspomagania przy popychaniu, istnieje niebezpieczeństwo doznania obrażeń.
- ▶ **Jeżeli wybrane przełożenie jest zbyt wysokie, jednostka napędowa nie będzie mogła wpisać roweru elektrycznego w ruch ani aktywować blokady cofania.**

Aby **uruchomić** system wspomagania przy popychaniu, należy nacisnąć przycisk systemu wspomagania przy popychaniu (6) i przytrzymać go przez ponad 1 s, a następnie postępować zgodnie z instrukcją na wyświetlaczu.

Aby **aktywować** system wspomagania przy popychaniu, w ciągu następnym 10 s należy wykonać jedną z poniższych czynności:

- Popchnąć rower elektryczny do przodu.
- Popchnąć rower elektryczny do tyłu.
- Kilkakrotnie wychylić rower elektryczny w kierunku bocznym, raz w jedną, raz z drugą stroną.

Po aktywacji napęd wspomaga popychanie, a wskazanie na wyświetlaczu zmienia się.

Po zwolnieniu przycisku systemu wspomagania przy popychaniu (6) system wspomagania przy popychaniu przejdzie w stan wstrzymania. W ciągu 10 s można wznowić działanie systemu wspomagania przy popychaniu, naciskając przycisk systemu wspomagania przy popychaniu (6).

Jeżeli działanie systemu wspomagania przy popychaniu nie zostanie wznowione w ciągu 10 s, system wyłączy się automatycznie.

System wspomagania przy popychaniu wyłącza się zawsze, gdy

- zostanie zablokowane tylne koło,
- nie można pokonać zbyt wysokiego proggu,
- rowerzysta zablokuje swoim ciałem korbę rowerową,
- przeszkoda spowoduje dalsze obracanie się korby,
- rowerzysta nacisnie na pedały,
- naciśnięty zostanie przycisk do zwiększania poziomu wspomagania + / oświetlenia rowerowego (5) lub włącznik/wyłącznik (1).

System wspomagania przy popychaniu jest wyposażony w blokadę cofania, tzn. także po zakończeniu korzystania z systemu wspomagania przy popychaniu napęd jeszcze przez kilka sekund aktywnie zapobiega samoistnemu stoczeniu się roweru w tył, dlatego nie można lub można tylko z trudem cofnąć rower.

Blokadę cofania można od razu wyłączyć, naciskając przycisk do zwiększania poziomu wspomagania + / oświetlenia rowerowego (5).

Sposób działania systemu wspomagania przy popychaniu podlega krajowym uregulowaniom i dlatego może różnić się od powyższego opisu lub zostać zdezaktywowany.

ABS – system zapobiegający blokowaniu kół (opcja)

Jeżeli rower elektryczny jest wyposażony w system Bosch eBike ABS systemów generacji **the smart system (inteligentny system)**, podczas uruchamiania roweru elektrycznego zaświeci się symbol systemu ABS.

Po rozpoczęciu jazdy system ABS wykonuje wewnętrzną kontrolę działania, po czym symbol systemu ABS przestaje się świecić.

W przypadku awarii zaświeci się symbol systemu ABS, a na wyświetlaczu pojawi się wskazówka. Oznacza to, że system ABS nie jest aktywny. Za pomocą przycisku wyboru (4) można potwierdzić odczytanie błędu i wskazówka dotycząca błędu systemu ABS przestanie się świecić. Symbol systemu ABS pojawia się na pasku stanu, informując dodatkowo o wyłączonym systemie ABS.

Szczegółowe informacje dotyczące systemu ABS i jego działania znajdują się w instrukcji obsługi systemu ABS.

Nawiązywanie połączenia ze smartfonem

Aby korzystać ze wszystkich funkcji systemu eBike, konieczne jest posiadanie smartfona z zainstalowaną aplikacją **eBike Flow**.

Połączenie z aplikacją nawiązywane jest przez *Bluetooth*[®]. Włączyć rower elektryczny i zaczekać na wyświetlenie się animacji startowej. Nie rozpoczynać jazdy.

Rozpocząć procedurę parowania przez *Bluetooth*[®] poprzez długie naciśnięcie (>3 s) włącznika/wyłącznika **(1)**. Zwolnić włącznik/wyłącznik **(1)**, gdy pojawi się status procesu parowania.

Potwierdzić w aplikacji komunikat o nawiązywaniu połączenia.

Śledzenie aktywności

Do zapisywania aktywności konieczne jest zarejestrowanie się lub zalogowanie się w aplikacji **eBike Flow**.

Aby możliwe było zapisywanie aktywności, należy w aplikacji wyrazić zgodę na zapisywanie lokalizacji. Tylko wtedy aktywność będzie mogła być zapisywana w aplikacji. Aby zapisywać także dane dotyczące lokalizacji, trzeba być zalogowanym jako użytkownik.

eBike Lock

Funkcję **<eBike Lock>** można skonfigurować dla każdego roweru elektrycznego w aplikacji **eBike Flow**, w menu **<Ustawienia>** → **<My eBike>** → **<Lock & Alarm>**. Klucz do odblokowania roweru elektrycznego jest zapisywany na smartfonie i/lub w komputerze pokładowym **Kiox 300/ Kiox 500**.

Funkcja **<eBike Lock>** jest aktywowana automatycznie w następujących przypadkach:

- podczas wyłączenia roweru elektrycznego za pomocą panelu sterowania
- podczas automatycznego wyłączenia roweru elektrycznego

Gdy rower elektryczny jest wyłączony, a smartfon jest połączony z rowerem elektrycznym przez *Bluetooth*[®] lub wcześniej zdefiniowany komputer pokładowy zostanie włożony w uchwyt, następuje odblokowanie roweru elektrycznego.

Funkcja **<eBike Lock>** jest powiązana z **kontem użytkownika**.

W przypadku zgubienia smartfona, można zalogować się do aplikacji **eBike Flow** za pomocą innego smartfona oraz swojego konta użytkownika i odblokować rower elektryczny.

W razie utraty komputera pokładowego można w punkcie menu **<Lock & Alarm>** aplikacji **eBike Flow** zresetować wszystkie cyfrowe klucze.

Uwaga! Jeżeli użytkownik wybierze w aplikacji ustawienie, które będzie kolidowało z funkcją **<eBike Lock>** (np. usunięcie roweru elektrycznego lub konta użytkownika), użytkownikowi zostaną wyświetlone odpowiednie ostrzeżenia. **Należy je uważnie przeczytać i postępować odpowiednio do**

zawartej w nich treści ostrzeżeń (np. przed usunięciem roweru elektrycznego lub konta użytkownika).

Konfiguracja funkcji <eBike Lock>

Aby skonfigurować funkcję **<eBike Lock>**, muszą być spełnione następujące warunki:

- Aplikacja **eBike Flow** została zainstalowana.
- Konto użytkownika zostało utworzone.
- W rowerze elektrycznym nie jest aktualnie przeprowadzana aktualizacja.
- Rower elektryczny jest połączony przez *Bluetooth*[®] ze smartfonem.
- Rower elektryczny znajduje się w bezruchu.
- Smartfon jest podłączony do internetu.
- Akumulator eBike jest w wystarczającym stopniu naładowany i nie jest do niego podłączony przewód do ładowania.

Funkcję **<eBike Lock>** można skonfigurować w aplikacji **eBike Flow**, w punkcie menu **<Lock & Alarm>**.

Napęd roweru elektrycznego zapewnia wspomaganie tylko wtedy, gdy po włączeniu roweru elektrycznego smartfon jest połączony przez *Bluetooth*[®] z rowerem elektrycznym lub komputer pokładowy jest umieszczony w uchwycie. Jeśli smartfon jest używany jako klucz, musi być włączony *Bluetooth*[®] na smartfonie, a aplikacja **eBike Flow** musi działać w tle. Przy aktywnej funkcji **<eBike Lock>** można nadal korzystać z roweru elektrycznego, ale bez wspomagania jednostki napędowej.

Kompatybilność

Funkcja **<eBike Lock>** jest kompatybilna ze wszystkimi jednostkami napędowymi Bosch systemów generacji **the smart system (intelligent system)**.

Sposób działania

W połączeniu z funkcją **<eBike Lock>** smartfon i komputer pokładowy pełnią funkcję klucza do jednostki napędowej. Funkcja **<eBike Lock>** jest aktywowana po wyłączeniu roweru elektrycznego. Po włączeniu roweru elektrycznego sprawdzi dostępność wcześniej zdefiniowanego klucza. Na panelu sterowania **Purion 200** jest to sygnalizowane przez symbol kłódki.

Wskazówka: Funkcja **<eBike Lock>** nie jest zabezpieczeniem antykradzieżowym, lecz stanowi uzupełnienie blokady mechanicznej! Aktywacja funkcji **<eBike Lock>** nie powoduje mechanicznego zablokowania roweru elektrycznego ani innego podobnego działania. Dezaktywacji ulega jedynie wspomaganie jednostki napędowej. Dopóki smartfon jest połączony z rowerem elektrycznym przez *Bluetooth*[®] lub dopóki komputer pokładowy znajduje się w uchwycie, jednostka napędowa jest odblokowana.

Chcąc udzielić osobom trzecim czasowego lub stałego dostępu do roweru elektrycznego, należy im udostępnić wcześniej zdefiniowany cyfrowy klucz (komputer pokładowy / smartfon). Dzięki temu funkcja <eBike Lock> będzie nadal aktywna. Przed oddaniem roweru elektrycznego do serwisu, należy dezaktywować funkcję <eBike Lock> w aplikacji, eBike Flow w punkcie menu <Ustawienia>. Chcąc sprzedać rower elektryczny, należy dodatkowo

usunąć rower elektryczny ze swojego konta użytkownika w aplikacji **eBike Flow**, w punkcie menu **<Ustawienia>**.

Po wyłączeniu roweru elektrycznego jednostka napędowa emituje jeden dźwięk zablokowania (**jeden** sygnał dźwiękowy) oznaczający wyłączenie wspomagania napędu.

Po włączeniu roweru elektrycznego jednostka napędowa emituje dwa dźwięki odblokowania (**dwa** sygnały dźwiękowe), oznaczające możliwość ponownego korzystania ze wspomagania napędu.

Dźwięk zablokowania pomaga użytkownikowi stwierdzić, czy funkcja **<eBike Lock>** jest aktywna w rowerze elektrycznym. Sygnał dźwiękowy jest standardowo włączony, można go jednak wyłączyć w aplikacji **eBike Flow**, w punkcie menu **<Dźwięk blokowania>** po wybraniu symbolu funkcji Lock dla danego roweru elektrycznego.

Wskazówka: Jeżeli funkcji **<eBike Lock>** nie można skonfigurować ani wyłączyć, należy zwrócić się do sprzedawcy rowerów.

Wymiana komponentów eBike a funkcja <eBike Lock>

Wymiana smartfona

1. Należy zainstalować aplikację **eBike Flow** na nowym smartfonie.
2. Zalogować się **tym samym** kontem użytkownika, za pomocą którego funkcja **<eBike Lock>** została aktywowana.
3. W aplikacji **eBike Flow** funkcja **<eBike Lock>** będzie widoczna jako skonfigurowana.

Dalsze wskazówki na ten temat można znaleźć w aplikacji **eBike Flow** lub w Bosch eBike Help Center na stronie internetowej: www.bosch-ebike.com/help-center.

Aktualizacje oprogramowania

Aktualizacje oprogramowania należy uruchamiać ręcznie w aplikacji **eBike Flow**.

Aktualizacje oprogramowania są przenoszone w tle z aplikacji na panel sterowania, jak tylko połączy się on z aplikacją. Podczas aktualizacji oprogramowania należy zwrócić uwagę na wskazanie na panelu sterowania **Purion 200**. Następnie rower elektryczny zostaje uruchomiony na nowo.

Aktualizacjami oprogramowania można sterować w aplikacji **eBike Flow**.

Komunikaty błędów

Komunikaty błędów są wyświetlane na panelu sterowania **Purion 200** w formie wyskakującego okna.

Panel sterowania sygnalizuje błędy krytyczne i niekrytyczne roweru elektrycznego.

Komunikaty błędów generowane przez rower elektryczny mogą zostać odczytane w aplikacji **eBike Flow** lub przez sprzedawcę roweru.

Za pośrednictwem linku w aplikacji **eBike Flow** użytkownik może odczytywać informacje dotyczące błędu wraz ze wskazówkami, jak usunąć błąd.

Błędy niekrytyczne

Odczytanie błędu należy potwierdzić naciśnięciem przycisku wyboru (**4**).

Z pomocą poniższej tabeli można spróbować samodzielnie usunąć błąd. W przeciwnym razie należy skontaktować się ze sprzedawcą roweru.

Kod błędu	Usuwanie błędów
523005	Podane kody błędów sygnalizują zakłócenia podczas wykrywania pola magnetycznego przez czujniki. Należy sprawdzić, czy magnes nie zgubił się w trakcie jazdy.
514001	
514002	
514003	Używając czujnika magnetycznego, należy sprawdzić, czy czujnik i magnes zostały prawidłowo zamontowane. Należy uważać, aby nie uszkodzić przewodu prowadzącego do czujnika.
514006	Używając magnesu do felgi, należy sprawdzić, czy w pobliżu jednostki napędowej nie znajdują się inne pola magnetyczne powodujące zakłócenia.
680007	Podane kody błędów sygnalizują, że akumulator eBike znajduje się poza dopuszczalnym zakresem temperatur roboczych. Ładowanie akumulatora eBike zostanie przerwane.
680009	
680012	
680014	Gdy temperatura robocza ponownie znajdzie się w dopuszczalnym zakresie, proces ładowania zostanie wznowiony.
680016	
680017	

Błędy krytyczne

W razie wystąpienia błędu krytycznego należy kierować się instrukcjami postępowania zawartymi w poniższej tabeli.

Kod błędu	Instrukcje postępowania
6A0004	Odłącz akumulator PowerMore i uruchom swój rower eBike ponownie. Jeśli problem nie ustępuje, proszę się zwrócić do swojego dystrybutora
890000	<ul style="list-style-type: none"> – Potwierdź kod błędu. – Uruchom ponownie system eBike. <p>Jeśli problem nie został rozwiązany:</p> <ul style="list-style-type: none"> – Potwierdź kod błędu. – Przeprowadź aktualizację oprogramowania. – Uruchom ponownie system eBike. <p>Jeśli problem nie został rozwiązany:</p> <ul style="list-style-type: none"> – Skontaktuj się z dystrybutorem Bosch eBike Systems.

Konserwacja i serwis

Konserwacja i czyszczenie

Nie wolno czyścić części składowych roweru elektrycznego przy użyciu wody pod ciśnieniem.

Wyświetlacz panelu sterowania należy utrzymywać w czystości. W razie zabrudzeń mogą wystąpić problemy z prawidłowym wykrywaniem natężenia światła w otoczeniu.

Do czyszczenia panelu sterowania należy używać miękkiej, zwilżonej tylko wodą ściereczki. Nie stosować żadnych środków myjących.

Wskazówka: Panel sterowania **Purion 200** może zaparować w określonych warunkach (temperatura i wilgotność). Nie powoduje to żadnych błędów. Należy odstawić rower elektryczny w ogrzewanym pomieszczeniu.

Co najmniej raz w roku należy wykonać przegląd techniczny roweru elektrycznego (m.in. kontrola mechaniki, aktualności oprogramowania systemowego).

Sprzedawca rowerów może ustalić termin serwisowania po osiągnięciu określonego przebiegu i/lub upływie określonego czasu. W takim przypadku panel sterowania po włączeniu będzie wyświetlał termin serwisowania.

Serwisowania i napraw roweru elektrycznego należy dokonywać w autoryzowanym punkcie sprzedaży rowerów.

► **Wszelkich napraw można dokonywać wyłącznie w autoryzowanym punkcie sprzedaży rowerów.**

Wskazówka: Zalecamy wyłączyć funkcję **<Lock & Alarm>** przed oddaniem roweru elektrycznego do serwisu u sprzedawcy rowerów.

Wskazówka: Jeśli panel sterowania **Purion 200** nie jest używany przez dłuższy czas, należy go doładować zgodnie z informacjami w (zob. „Zasilanie panelu sterowania“, Strona Polski – 3).

Obsługa klienta oraz doradztwo dotyczące użytkowania

W razie pytań dotyczących roweru elektrycznego i jego komponentów należy zwracać się do autoryzowanego punktu sprzedaży rowerów.

Dane kontaktowe autoryzowanych punktów sprzedaży rowerów można znaleźć na stronie internetowej:

www.bosch-ebike.com.



Dalsze informacje na temat komponentów eBike oraz ich funkcji można znaleźć w Bosch eBike Help Center.

Utylizacja i materiały wykonania

Dane dotyczące materiałów wykonania znajdują Państwo, klikając w link:

www.bosch-ebike.com/en/material-compliance.

Rowerów elektrycznych i ich części składowych nie wolno wyrzucać razem z odpadami domowymi

Zwrot za pośrednictwem handlu jest możliwy, jeśli dystrybutor dobrowolnie oferuje możliwość przyjmowania zwrotów

lub jest do tego ustawowo zobowiązany. Należy przy tym przestrzegać krajowych przepisów prawa.



Jednostkę napędową, komputer pokładowy wraz z panelem sterowania, akumulator eBike, czujnik prędkości, osprzęt i opakowanie należy doprowadzić do powtórnego przetworzenia zgodnie z przepisami ochrony środowiska.

Należy we własnym zakresie zapewnić, że dane osobowe zostały usunięte z urządzenia.

Akumulatory i baterie, które można wymontować ze sprzętu elektrycznego, nie uszkadzając ich, należy przed utylizacją i wyjąć zbierać osobno.



Zgodnie z europejską dyrektywą 2012/19/UE niezdatne do użytku elektronarzędzia, a zgodnie z europejską dyrektywą 2006/66/WE uszkodzone lub zużyte akumulatory/baterie, należy zbierać osobno i doprowadzić do ponownego przetworzenia zgodnie z przepisami ochrony środowiska.

Selektywna zbiórka sprzętu elektrycznego służy wstępnemu sortowaniu według rodzajów materiałów i wspomaga prawidłowe przetwarzanie i odzysk surowców, chroniąc w ten sposób ludzi i środowisko naturalne.



Zastrzegamy sobie prawo wprowadzania zmian.

Bezpečnostní upozornění



Přečtěte si všechna bezpečnostní upozornění a všechny pokyny. Nedodržování bezpečnostních upozornění a pokynů může mít za následek úraz elektrickým proudem, požár a/nebo těžká poranění.

Všechna bezpečnostní upozornění a pokyny uschovejte pro budoucí potřebu.

Pojem **akumulátor eBike**, který se používá v tomto Návodu k obsluze, se vztahuje na všechny originální akumulátory Bosch eBike systémové generace **the smart system (Chytrý Systém)**.

Pojmy **pohon** a **pohonná jednotka**, které se používají v tomto Návodu k obsluze, se vztahují na všechny originální pohonné jednotky Bosch systémové generace **the smart system (Chytrý Systém)**.

- ▶ **Přečtěte si a dodržujte bezpečnostní upozornění a instrukce ve všech návodech k použití komponent systému eBike a v návodu k použití vašeho elektrokola.**
- ▶ **Nesazte se displej nebo řídicí jednotku připevňovat za jízdy!**
- ▶ **Dbejte na to, aby informace na ovládací jednotce neodváděly vaši pozornost, zejména informace zobrazující se v závislosti na situaci.** Zobrazení informací o jízdě nesmí svádět k lehkovážnému způsobu jízdy. Pokud se nesoustředíte výhradně na provoz, riskujete, že se stanete účastníkem dopravní nehody. Pokud chcete na ovládací jednotce provést další nastavení nad rámec změny jízdního režimu, zastavte.
- ▶ **Jas displeje nastavte tak, abyste dobře viděli důležité informace, jako rychlost nebo výstražné symboly.** Nesprávně nastavený jas displeje může způsobit nebezpečné situace.
- ▶ **Ovládací jednotku nepoužívejte k držení.** Pokud byste zvedali elektrokolo za ovládací jednotku, může se ovládací jednotka nevratně poškodit.
- ▶ **Funkce pomoci při vedení se smí používat výhradně při vedení elektrokola.** Pokud se kola elektrokola při používání pomoci při vedení nedotýkají země, hrozí nebezpečí poranění.
- ▶ **Když je zapnutá pomoc při vedení, mohou se zároveň otáčet pedály.** Při aktivované pomoci při vedení dbejte na to, abyste měli nohy v dostatečné vzdálenosti od otáčejících se pedálů. Hrozí nebezpečí poranění.
- ▶ **Při použití pomoci při vedení zajistěte, abyste mohli elektrokolo neustále kontrolovat a bezpečně držet.** Pomoc při vedení lze za určitých podmínek vypnout (např. překážka na pedálu nebo nechtěné sklouznutí tlačítka ovládací jednotky). Elektrokolo se může neočekávaně pohybovat směrem k vám nebo se převrátit. Pro uživatele to představuje riziko zvláště při dodatečném naložení. Neuvádějte elektrokolo s pomocí při vedení do situací, ve kterých je nemůžete zadržet vlastní silou!
- ▶ **Nstavte eBike obráceně na říditka a sedlo, pokud ovládací jednotka nebo držák přečnívá přes říditka.**

Může dojít k neopravitelnému poškození ovládací jednotky nebo držáku.

- ▶ **Nepřipojujte k akumulátoru eBike nabíječku, když je na displeji ovládací jednotky, resp. palubního počítače zobrazená kritická chyba.** Může dojít k zničení akumulátoru eBike, akumulátor eBike se může vznítit a způsobit těžké popáleniny a jiná poranění.
- ▶ **Řídicí jednotka je vybavená rádiovým rozhraním. Je nutné dodržovat místní omezení provozu, např. v letadlech nebo nemocnicích.**
- ▶ **Pozor!** Při používání ovládací jednotky s *Bluetooth®* může docházet k rušení jiných přístrojů a zařízení, letadel a lékařských přístrojů (např. kardiostimulátorů, naslouchadel). Rovněž nelze zcela vyloučit negativní vliv na osoby a zvířata v bezprostředním okolí. Nepoužívejte ovládací jednotku s *Bluetooth®* v blízkosti lékařských přístrojů, čerpacích stanic, chemických zařízení, oblastí s nebezpečím výbuchu a v oblastech, kde se používají trhaviny. Nepoužívejte ovládací jednotku s *Bluetooth®* v letadlech. Vyhněte se jejich používání po delší dobu v bezprostřední blízkosti svého těla.
- ▶ Slovní ochranná známka *Bluetooth®* a obrazové ochranné známky (loga) jsou zaregistrované ochranné známky a vlastnictví společnosti Bluetooth SIG, Inc. Jakékoli použití této slovní ochranné známky/obrazové ochranné známky společností Robert Bosch GmbH, Bosch eBike Systems podléhá licenci.
- ▶ **Dodržujte všechny národní předpisy pro registraci a používání elektrokola.**

Upozornění ohledně ochrany dat

Při připojení systému eBike k **Bosch DiagnosticTool 3** nebo při výměně komponent systému eBike se předají technické informace o vašem systému eBike (např. výrobce, model, ID systému eBike, konfigurační údaje) a o používání systému (např. celková doba jízdy, spotřeba energie, teplota) společnosti Bosch eBike Systems (Robert Bosch GmbH) za účelem zpracování vašeho požadavku, v případě servisu a pro účely zlepšování výrobků. Blížší informace k zpracování osobních údajů najdete na www.bosch-ebike.com/privacy-full.

Upozornění: Kvůli lepší čitelnosti se některé hodnoty zobrazují bez desetinné čárky. Jsou zaokrouhlené nahoru, nebo dolů.

Popis výrobku a funkce

Použití v souladu s určeným účelem

Ovládací jednotka **Purion 200** je určená pro ovládání systému eBike a volitelně pro ovládání doplňkového palubního počítače systémové generace **the smart system (Chytrý Systém)**. Pokud použijete jako palubní počítač chytrý telefon, můžete pomocí ovládací jednotky **Purion 200** kromě toho ovládat aplikaci **eBike Flow**.

Abyste mohli ovládací jednotku používat v plném rozsahu, potřebujete kompatibilní chytrý telefon s aplikací **eBike Flow**.

Ovládací jednotku **Purion 200** můžete prostřednictvím **Bluetooth®** spojit se svým chytrým telefonem.



V závislosti na operačním systému chytrého telefonu si lze aplikaci **eBike Flow** bezplatně stáhnout z Apple App Store nebo Google Play Store.

Pro stažení aplikace **eBike Flow** naskenujte pomocí chytrého telefonu kód.

Zobrazené součásti

Číslování zobrazených komponent se vztahuje k vyobrazení na stranách s obrázky na začátku návodu.

Všechna vyobrazení částí jízdního kola, kromě pohonné jednotky, palubního počítače včetně ovládací jednotky, senzoru rychlosti a příslušných držáků jsou schematická a mohou se u vašeho systému eBike lišit.

- (1) Tlačítko zapnutí/vypnutí
- (2) Displej
- (3) Senzor okolního světla
- (4) Výběrové tlačítko
- (5) Tlačítko zvýšení stupně podpory + / osvětlení jízdního kola
- (6) Tlačítko snížení stupně podpory – / pomoci při vedení
- (7) Držák
- (8) Upevňovací šroub
- (9) Přípojka pro diagnostiku (jen pro servisní účely)
- (10) Tlačítko listování doleva
- (11) Tlačítko listování doprava

Technické údaje

Ovládací jednotka	Purion 200	
Kód výrobku	BRC3800	
Nabíjecí proud přípojky USB max. ^{A)}	mA	600
Nabíjecí napětí přípojky USB ^{A)}	V	5
Nabíjecí kabel USB ^{B)}	USB Type-C® ^{C)}	
Nabíjecí teplota	°C	0 až +40

Ovládací jednotka	Purion 200	
Provozní teplota	°C	-5 až +40
Skladovací teplota	°C	+10 až +40
Rozhraní pro diagnostiku	USB Type-C® ^{C)}	
Interní lithium-iontový akumulátor	V mAh	3,7 75
Stupeň krytí	IP55	
Rozměry (bez upevnění)	mm	85 × 54 × 60
Hmotnost	g	49
Bluetooth® Low Energy 5.0		
– Frekvence	MHz	2 400–2 480
– Vysílací výkon	mW	1

- A) Informace k nabíjení ovládací jednotky **Purion 200**; externí zařízení nelze nabíjet.
- B) Není součástí standardní dodávky
- C) USB Type-C® a USB-C® jsou chráněné značky organizace USB Implementers Forum.

Informace o licenci pro výrobek jsou k dispozici na následující internetové adrese: www.bosch-ebike.com/licences

Prohlášení o shodě

Společnost Robert Bosch GmbH, Bosch eBike Systems tímto prohlašuje, že rádiové zařízení typu **Purion 200** splňuje směrnici 2014/53/EU. Kompletní text prohlášení o shodě EU je k dispozici na následující internetové adrese: www.bosch-ebike.com/conformity.

Informace o certifikátech

Čísla certifikátů (E-Labels) naleznete na stavové obrazovce pod položkou **<Nastavení>** → **<Informace>** → **<Certifikát>**. Všechny certifikáty E-Labels můžete listovat krátkými stisky tlačítka pro listování **(11)**.

Upozornění: Pokud chcete vyvolat informace k určitému certifikátu E-Label k danému **Purion 200**, musíte případně odejmout používaný doplňkový palubní počítač, resp. při používání chytrého telefonu nejprve uzavřít obrazovku Ride v aplikaci **eBike Flow**.

Provoz

Předpoklady

Systém eBike lze zapnout pouze tehdy, pokud jsou splněné následující předpoklady:

- Je nasazený dostatečně nabitý akumulátor eBike (viz Návod k použití akumulátoru eBike systémové generace **the smart system (Chytrý Systém)**).
- Senzor rychlosti je správně připojený (viz Návod k použití pohonné jednotky systémové generace **the smart system (Chytrý Systém)**).

Před prvním uvedením do provozu

- ▶ **Před uvedením do provozu odstraňte ochrannou fólii z displeje, aby byla zaručena plná funkčnost palubního počítače.** Když na displeji zůstane ochranná fólie, může

to mít negativní vliv na funkčnost/výkon palubního počítače.

Před zahájením jízdy se ujistěte, že na tlačítka ovládací jednotky dobře dosáhnete. Doporučujeme, aby byla rovina s tlačítky plus/minus vyrovnaná téměř kolmo k zemi.

Pro **vyrovnaní** ovládací jednotky **Purion 200** mírně uvolněte upevňovací šroub **(8)** držáku **(7)** tak, aby bylo možné ho na řídkách otáčat. Vyrovnejte ovládací jednotku a opatrně znovu utáhněte upevňovací šroub **(8)**.

Napájení řídicí jednotky

Když je do systému eBike nasazený dostatečně nabitý akumulátor eBike a systém eBike je zapnutý, interní akumulátor ovládací jednotky se napájí energií a nabíjí se. Pokud by se interní akumulátor ovládací jednotky hodně vybil, můžete ho nabít prostřednictvím přípojky pro diagnostiku **(9)** pomocí kabelu USB Type-C® z powerbanky nebo jiného vhodného zdroje proudu (nabíjecí napětí **5 V**; nabíjecí proud max. **600 mA**).

Vždy zavřete krytku přípojky pro diagnostiku **(9)**, aby se dovnitř nedostal prach nebo nepronikla vlhkost.

Zapnutí a vypnutí systému elektrokola

Pro **zapnutí** systému elektrokola krátce stiskněte tlačítko zapnutí/vypnutí **(1)**. Po úvodní animaci je systém elektrokola připraven k jízdě.

Jas ukazatele reguluje senzor okolního světla **(3)**. Senzor okolního světla **(3)** proto nezakrývejte.

Pohon se aktivuje, jakmile začnete šlapat (kromě jízdního režimu **OFF**). Výkon pohonu se řídí podle nastaveného jízdního režimu.

Jakmile v normálním režimu přestanete šlapat nebo jakmile dosáhnete rychlosti **25/45 km/h**, podpora pohonem se vypne. Pohon se automaticky znovu aktivuje, jakmile začnete šlapat a rychlost je nižší než **25/45 km/h**.

Pro **vypnutí** systému elektrokola krátce stiskněte (< 3 s) tlačítko zapnutí/vypnutí **(1)**.

Pokud přibližně **10** minut není požadován žádný výkon pohonu (např. protože eBike stojí) a nestiskne se žádné tlačítko, eBike se automaticky vypne.

Ovládání

Funkce tlačítek na ovládací jednotce **Purion 200** najdete v následujícím přehledu.

Výběrové tlačítko má v závislosti na délce stisknutí 2 funkce.

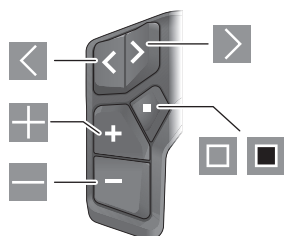

◀ listování doleva

- ▶ listování doprava
- ⊕ zvýšení stupně podpory/listování nahoru
- ⊖ snížení stupně podpory/listování dolů
- ◻ výběrové tlačítko/otevření nabídky nastavení na stavové obrazovce (krátké stisknutí)
- ◼ otevření rychlé nabídky (z každé obrazovky kromě stavové obrazovky) (dlouhé stisknutí > 1 s)

Upozornění: Tlačítkem ◻ můžete potvrdit chybové kódy.

Upozornění: Vzhled všech uživatelských rozhraní a texty uživatelských rozhraní odpovídají schválenému stavu softwaru. Po aktualizaci softwaru se může stát, že se vzhled uživatelských rozhraní, texty uživatelských rozhraní a/nebo funkce změni.

Stavová obrazovka

Z úvodní obrazovky přejdete pomocí tlačítka ◻ na stavovou obrazovku.

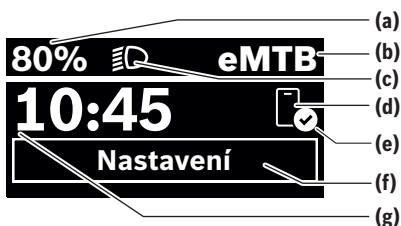

- (a) Stav nabití akumulátoru eBike (lze nakonfigurovat)
- (b) Jízdní režim
- (c) Osvětlení jízdního kola
- (d) Spojení s chytrým telefonem
- (e) Stav spojení
- (f) Nabídka nastavení
- (g) Čas

Vyvolání nabídky nastavení

Z této obrazovky můžete přejít na nabídku nastavení. Krátkým stisknutím tlačítka ◻ vyvoláte nabídku nastavení.

Upozornění: Nabídku nastavení si nelze zobrazit za jízdy.



Nabídka nastavení **<Nastavení>** obsahuje následující položky:

- **<Můj eBike>**
Zde najdete následující položky nabídky.
 - **<Reset dojezdu>**
Zde lze resetovat hodnotu dojezdu.
 - **<Reset Auto Trip>**
Zde lze nastavit časový interval pro resetování denních kilometrů.
 - **<Obvod kola>**
Zde lze přizpůsobit hodnotu obvodu zadního kola nebo ji resetovat na standardní nastavení.

- **<Servis>**
Zde se vám zobrazí termín příštího servisu, pokud ho prodejce jízdních kol nastavil.
- **<Jazyk>**
Zde jsou zobrazené použité komponenty s čísly verze.
- **<App connect>**
Zde se vám zobrazí stav spojení s aplikací **eBike Flow**.
- **<Můj Purion>**
Zde najdete následující položky nabídky.
 - **<Stavová lišta>**
Zde můžete zvolit zobrazení **<Akumulátor>**, **<Čas>** nebo **<Rychlost>**.
Upozornění: Tato funkce není k dispozici pro systémy eBike s podporou do **45 km/h**.
 - **<Doporučení přeraž>**
Zde můžete aktivovat nebo deaktivovat doporučené přeražení.
 - **<Souhrn cesty>**
Zde můžete aktivovat nebo deaktivovat shrnutí všech informací k jízdě při vypnutí.
 - **<Čas>**
Zde můžete nastavit čas.
 - **<Formát času>**
Zde si můžete vybrat mezi dvěma časovými formáty (12 h/24 h).
 - **<Jas>**
Zde můžete nastavit jas palubního počítače.
 - **<Jazyk>**
Zde můžete zvolit preferovaný jazyk z následujících jazyků:
angličtina, němčina, francouzština, nizozemština, italština, španělština, portugalština, švédština, dánština, polština, norština, čeština, tradiční čínština pro Tchaj-wan, korejština, japonština.
 - **<Jednotky>**
Zde můžete zvolit metrické nebo imperiální jednotky.
 - **<Reset nastavení>**
Zde můžete resetovat všechna nastavení systému na standardní hodnoty.
- **<Informace>**
Zde najdete následující položky nabídky:
 - **<Kontakt>**
Zde najdete kontaktní informace společnosti Bosch eBike Systems.
 - **<Certifikát>**
Zde najdete certifikáty a elektronické štítky.

Opuštění nabídky nastavení

Krátkým stisknutím tlačítka  uložíte nastavení a opustíte nabídku nastavení.

Stisknutím tlačítka  > 1 s nebo tlačítka  opustíte nabídku nastavení bez uložení nastavení.

Rychlá nabídka

Pomocí rychlé nabídky se zobrazují vybraná nastavení, která lze měnit i během jízdy.

Přístup k rychlé nabídce je možný dlouhým stisknutím (> 1 s) výběrového tlačítka .

Přístup není možný ze stavové obrazovky.

Pomocí rychlé nabídky můžete provést následující nastavení:

- **<Jízda>**
Veškeré údaje k doposud ujeté trase se vynulují.
- **<eShift>** (volitelné)
Nastavení závisí na příslušném řazení. Zde můžete nastavit např. frekvenci šlapání, pokud řazení podporuje tuto funkci.
- **<Navigace>** (volitelné)
Zde můžete zvolit poslední cíle jako nový cíl a/nebo ukončit probíhající navigaci.

Upozornění: V závislosti na výbavě všeho systému eBike jsou k dispozici další funkce.

Úvodní obrazovka

Pokud jste před posledním vypnutím nezvolili jinou obrazovku, zobrazí se vám tato obrazovka.



- (a) Stav nabití akumulátoru eBike (lze nakonfigurovat)
- (b) Jízdní režim
- (h) Ukazatel jednotky rychlosti
- (i) Vlastní výkon
- (j) Rychlost
- (k) Výkon pohonu

Stiskem tlačítek  nebo  můžete přejít na další obrazovky.

K dispozici jsou následující další obrazovky:

- Stavová obrazovka: Zde se vám zobrazuje stav připojených zařízení.
- Obrazovka trasy
- Obrazovka jízdy
- Obrazovka dojezdu
- Obrazovka akumulátoru eBike
- Obrazovka výkonu
- Obrazovka frekvence šlapání
- Obrazovka celkové trasy
- Obrazovka ABS (volitelné)

Konfigurace displeje

<Konfigurace displeje> najdete v aplikaci **eBike Flow** pod **<Nastavení>** → **<Moje elektrokolo>**. Přitom musí být eBike zapnutý a spojený s chytrým telefonem.

Pomocí **<Konfigurace displeje>** můžete personalizovat zobrazení svého palubního počítače:

- měnit pořadí jednotlivých obrazovek

- přidávat nové obrazovky
- měnit a částečně mazat obsahy
- přidávat nové obsahy obrazovek po aktualizaci

Další informace k **<Konfigurace displeje>** najdete kdykoli v aplikaci **eBike Flow**.

Volba jízdního režimu

Na ovládací jednotce můžete pomocí tlačítek zvýšení stupně podpory **+** (**5**) a snížení stupně podpory **-** (**6**) nastavit, jak silně vám bude pohon pomáhat při šlapání. Jízdní režim lze změnit i během jízdy a zobrazuje se barevně.

Jízdní režim	Upozornění
OFF	Podpora pohonu je vypnutá, eBike se stejně jako normální jízdní kolo pohání pouze šlapáním.
ECO	Účinná podpora při maximální efektivitě, pro maximální dojezd
ECO+	Jízdní režim s optimalizovaným dojezdem, který zapne podporu pohonu až po dosažení určitého jízdního výkonu, pro přirozenou jízdu a maximální dojezd
TOUR	Rovnoměrná podpora pro trasy s dlouhým dojezdem
TOUR+	Dynamická podpora pro přirozenou a sportovní jízdu
eMTB	Optimální podpora v každém terénu, sportovní jízda, zlepšená dynamika, maximální výkon
SPORT	Silná podpora, pro sportovní jízdu na hornatých trasách a pro městský provoz
TURBO	Maximální podpora až do vysokých frekvencí šlapání, pro sportovní jízdu
AUTO	Podpora se dynamicky přizpůsobuje podle jízdní situace.
RACE	Maximální podpora na závodní dráze pro horská elektrokola; velmi bezprostřední reakce a maximální „Extended Boost“ pro nejlepší možný výkon při závodění
CARGO	Rovnoměrná, silná podpora pro bezpečnou přepravu velkých hmotností
SPRINT	Dynamická podpora závislá na frekvenci šlapání – pro sportovní úseky v režimech eGravel a eRoad s rychlými sprinty a častými stoupáními
LIMIT^{A)}	Automatické a optimální přizpůsobení podpory podle jízdní situace maximálně do 25 km/h pro pomalejší a energeticky úspornou jízdu s rychlostním elektrokolem v městském provozu a při jízdě s elektrokoly ve skupině

A) pouze pro rychlostní elektrokola v EU s Performance Line Speed
Aktivace jízdního režimu **LIMIT** nezpůsobí změnu stavu rychlostního elektrokola.

Označení a úpravu jízdních režimů může předem nakonfigurovat výrobce a může je zvolit prodejce jízdního kola.

Upozornění: Dostupné jízdní režimy jsou závislé na příslušné pohonné jednotce.

Přizpůsobení jízdního režimu

Jízdní režimy lze v rámci určitých limitů přizpůsobit pomocí aplikace **eBike Flow**. To vám umožňuje přizpůsobit si eBike podle svých osobních potřeb.

Nelze vytvořit zcela vlastní jízdní režim. Můžete pouze přizpůsobit jízdní režimy, které byly na vašem systému povoleny výrobcem nebo prodejcem. Může to být i méně než 4 jízdní režimy.

Kromě toho se může stát, že na základě omezení ve vaší zemi nebude možné přizpůsobení některého jízdního režimu.

Přizpůsobit lze následující parametry:

- Podpora v poměru k základní hodnotě jízdního režimu (v rámci zákonných mezí)
- Reakce pohonu
- Vypínací rychlost (v rámci zákonných mezí)
- Maximální točivý moment (v rámci limitů pohonu)

Upozornění: Mějte na paměti, že u změněného jízdního režimu zůstanou pozice, název a barva zachované na všech palubních počítačích a ovládacích prvcích.

Souhra pohonné jednotky s řazením

Také se systémem eBike byste měli používat řazení jako u normálního jízdního kola (řídte se Návodem k použití svého systému eBike).

Nezávisle na druhu převodu je vhodné během řazení krátce snížit tlak na pedály. Tím se usnadní řazení a sníží se opotřebení pohonného ústrojí.

Zvolením správného stupně můžete při vynaložení stejné síly zvýšit rychlost a prodloužit dojezd.

Řídte se proto doporučeným přeražením, které se zobrazuje na palubním počítači.

Zapnutí/vypnutí osvětlení jízdního kola

Vždy než vyjedete, zkontrolujte, zda správně funguje osvětlení jízdního kola.

Pro **zapnutí** osvětlení jízdního kola podržte tlačítko osvětlení jízdního kola (**5**) stisknuté déle než 1 s.

Zapnutí/vypnutí pomoci při vedení

Pomoc při vedení vám může usnadnit vedení eBike. Rychlost pomoci při vedení činí maximálně **4 km/h**. Přednastavení od výrobce může být nižší a v případě potřeby ho může prodejce jízdních kol přizpůsobit.

► **Funkce pomoci při vedení se smí používat výhradně při vedení elektrokola.** Pokud se kola elektrokola při používání pomoci při vedení nedotýkají země, hrozí nebezpečí poranění.

► **Když je zvolený převodový stupeň příliš vysoký, nemůže pohonná jednotka ani hýbat systémem eBike, ani aktivovat blokování proti rozjetí.**

Pro **spuštění** pomoci při vedení stiskněte tlačítko pomoci při vedení (**6**) na déle než 1 s, držte ho nadále stisknuté a postupujte podle pokynů na displeji.

Pro **aktivaci** pomoci při vedení se musí během následujících 10 s provést jedna z následujících akcí:

- Tlačte elektrokolo dopředu.
- Tlačte elektrokolo dozadu.
- Provedte s elektrokolem kývavý pohyb do stran.

Po aktivaci zahájí pohon vedení a změní se zobrazení na displeji.

Když pustíte tlačítko pomoci při vedení **(6)**, pomoc při vedení se přeruší. Během 10 s můžete stisknutím tlačítka pomoci při vedení **(6)** pomoc při vedení znovu aktivovat.

Když během 10 s pomoc při vedení znovu neaktivujete, pomoc při vedení se automaticky vypne.

Pomoc při vedení se ukončí vždy, když

- se zablokuje zadní kolo,
- nelze přejet překážku,
- nějaká část těla blokuje kliku jízdního kola,
- překážka dál otáčí klikou,
- začnete šlapat,
- stisknete tlačítko zvýšení stupně podpory **+** / osvětlení jízdního kola **(5)** nebo tlačítko zapnutí/vypnutí **(1)**.

Pomoc při vedení má blokování proti rozjetí, tzn. že i po použití pomoci při vedení pohon na několik sekund aktivně zabrzdí couvání a nemůžete tlačít elektrokolo dozadu nebo jen ztěžka.

Blokování proti rozjetí se okamžitě deaktivuje stisknutím tlačítka zvýšení stupně podpory **+** / osvětlení jízdního kola **(5)**.

Funkce pomoci při vedení podléhá specifickým předpisům jednotlivých zemí, a může se proto od výše uvedeného popisu lišit nebo být deaktivovaná.

ABS – protiblokovací systém (volitelně)

Když je vypnuté elektrokolo s Bosch-eBike-ABS systémové generace **the smart system (Chytrý Systém)**, rozsvítí se při spuštění systému elektrokola symbol ABS.

Po rozjetí provede ABS interní kontrolu své funkce a symbol ABS zhasne.

V případě chyby se symbol ABS rozsvítí a na displeji se zobrazí příslušné hlášení. To znamená, že je ABS neaktivní. Pomocí voličního tlačítka **(4)** můžete chybu potvrdit, načež hlášení ohledně chyby ABS zmizí. Symbol ABS se zobrazí na stavové liště a informuje vás nadále o vypnutí systému ABS. Podrobnosti o ABS a jeho funkci najdete v návodu k použití ABS.

Vytvoření spojení s chytrým telefonem

Abyste mohli používat následující funkce systému elektrokola, potřebujete chytrý telefon s aplikací **eBike Flow**.

Spojení s aplikací probíhá přes *Bluetooth®*.

Zapněte eBike a počkejte na úvodní animaci. Nerozjíždějte se.

Spusťte párování *Bluetooth®* dlouhým stisknutím (> 3 s) tlačítka zapnutí / vypnutí **(1)**. Tlačítko pro zapnutí / vypnutí **(1)** pusťte, jakmile se zobrazí stav procesu párování. Potvrďte v aplikaci dotaz ohledně spojení.

Sledování aktivity

Pro zaznamenávání aktivit je nutné se zaregistrovat, resp. přihlásit v aplikaci **eBike Flow**.

Pro zaznamenávání aktivit musíte souhlasit s ukládáním údajů o poloze v aplikaci. Pouze v tom případě se vaše aktivity zaznamenávají v aplikaci. Pro zaznamenávání údajů o poloze musíte být přihlášení jako uživatel.

eBike Lock

<eBike Lock> lze nastavit pro každý eBike v aplikaci **eBike Flow** pod **<Nastavení>** → **<Moje elektrokolo>** → **<Lock & Alarm>**. Přitom se uloží klíč pro odblokování systému eBike v chytrém telefonu a/nebo v palubním počítači **Kiox 300/ Kiox 500**.

<eBike Lock> se automaticky aktivuje v následujících případech:

- při vypnutí systému eBike pomocí ovládací jednotky;
 - při automatickém vypnutí systému eBike.
- Když se systém eBike vypne a chytrý telefon je spojený se systémem eBike přes *Bluetooth®* nebo je v držáku nasazený dříve definovaný palubní počítač, eBike se odblokuje.

Funkce **<eBike Lock>** je spojená s vaším **uživatelským účtem**.

Pokud byste chytrý telefon ztratili, můžete se přihlásit z jiného chytrého telefonu pomocí aplikace **eBike Flow** a svého uživatelského účtu a eBike odblokovat.

Při ztrátě palubního počítače můžete v poloze **<Lock & Alarm>** v aplikaci **eBike Flow** zrušit všechny digitální klíče.

Pozor! Pokud v aplikaci zvolíte nastavení, které má negativní vliv na **<eBike Lock>** (např. smazání systému eBike nebo uživatelského účtu), zobrazí se vám předem varovné hlášení.

Důkladně si ho přečtěte a postupujte podle zobrazeného hlášení (např. před smazáním systému eBike nebo uživatelského účtu).

Zapnutí funkce <eBike Lock>

Abyste mohli zapnout funkci **<eBike Lock>**, musí být splněny následující předpoklady:

- Je nainstalovaná aplikace **eBike Flow**.
- Je vytvořený uživatelský účet.
- Právě se u systému eBike neprovádí žádná aktualizace.
- Systém eBike je přes *Bluetooth®* spojený s chytrým telefonem.
- Elektrokolo je zastavené.
- Chytrý telefon je připojený k internetu.
- Akumulátor eBike je dostatečně nabitý a není připojený nabíjecí kabel.

Funkci **<eBike Lock>** můžete zapnout v aplikaci **eBike Flow** v poloze nabídky **<Lock & Alarm>**.

Pohon systému eBike poskytuje podporu pouze tehdy, když je při zapnutí systému eBike chytrý telefon přes *Bluetooth®* spojený se systémem eBike nebo je palubní počítač nasazený v držáku. Když se jako klíč používá chytrý telefon, musí být v chytrém telefonu zapnuté *Bluetooth®* a na pozadí musí být aktivní aplikace **eBike Flow**. Když je aktivovaná funkce **<eBike Lock>**, můžete eBike dál používat bez podpory pohonnou jednotkou.

Kompatibilita

<eBike Lock> je kompatibilní se všemi pohonnými jednotkami Bosch systémové generace **the smart system (Chytrý Systém)**.

Funkce

Ve spojení s **<eBike Lock>** funguje chytrý telefon a palubní počítač podobně jako klíč pro pohonnou jednotku. **<eBike Lock>** se aktivuje vypnutím systému eBike. Při zapnutí eBike zkontroluje dostupnost předtím definovaného klíče. To je signalizováno na ovládací jednotce **Purion 200** pomocí symbolu zámku.

Upozornění: <eBike Lock> nepředstavuje ochranu proti krádeži, nýbrž doplnění k mechanickému zámku! Pomocí funkce **<eBike Lock>** nedochází k mechanickému zablokování systému eBike a podobně. Pouze se deaktivuje podpora pohonnou jednotkou. Dokud je chytrý telefon spojený se systémem eBike přes *Bluetooth®* nebo s palubním počítačem, je pohonná jednotka zablokována.

Pokud chcete dočasně nebo trvale poskytnout přístup ke svému systému eBike třetím osobám, sdílejte předtím definovaný digitální klíč (palubní počítač/chytrý telefon). Tak je <eBike Lock> i nadále aktivní. Pokud chcete eBike dát do servisu, deaktivujte <eBike Lock> v aplikaci eBike Flow v poloze nabídky <Nastavení>. Pokud chcete eBike prodat, odstraňte navíc eBike v aplikaci **eBike Flow** v poloze nabídky **<Nastavení>** ze svého uživatelského účtu.

Když se systém eBike vypne, vydá pohonná jednotka akustický signál uzamknutí (**jedn** akustický signál), aby upozornila, že je podpora pohonem vypnutá.

Když se systém eBike zapne, vydá pohonná jednotka dva akustické signály odemknutí (**dva** akustické signály), aby upozornila, že je opět možná podpora pohonem.

Akustický signál uzamknutí vám pomůže poznat, zda je funkce **<eBike Lock>** na vašem systému eBike aktivovaná.

Akustické upozornění je standardně aktivované, lze ho deaktivovat v aplikaci **eBike Flow** v poloze nabídky **<Zvuk uzamčení>** po zvolení symbolu zámku u vašeho systému eBike.

Upozornění: Pokud nemůžete funkci **<eBike Lock>** zapnout nebo vypnout, obraťte se prosím na prodejce jízdních kol.

Výměna součástí systému eBike a funkce <eBike Lock>
Výměna chytrého telefonu

1. Nainstalujte aplikaci **eBike Flow** na novém chytrém telefonu.
2. Přihlaste se ke **stejnému** uživatelskému účtu, pomocí kterého jste aktivovali funkci **<eBike Lock>**.
3. V aplikaci **eBike Flow** se zobrazí funkce **<eBike Lock>** jako zapnutá.

Další informace k tomu naleznete v aplikaci **eBike Flow** nebo ve středisku podpory Bosch eBike Help Center na webových stránkách www.bosch-ebike.com/help-center.

Aktualizace softwaru

Aktualizace softwaru se musí manuálně spustit v aplikaci **eBike Flow**.

Aktualizace softwaru se na pozadí přenášejí z aplikace do ovládací jednotky, jakmile je ovládací jednotka spojená s aplikací. Během aktualizace softwaru věnujte pozornost zobrazení na ovládací jednotce **Purion 200**. Nakonec se systém elektrokola restartuje.

Spravování aktualizací softwaru se provádí prostřednictvím aplikace **eBike Flow**.

Chybová hlášení

Chybová hlášení se na ovládací jednotce **Purion 200** zobrazují jako vyskakovací okna.

Ovládací jednotka informuje, zda se v systému eBike vyskytují kritické chyby nebo méně kritické chyby.

Chybová hlášení vygenerovaná systémem eBike lze načíst prostřednictvím aplikace **eBike Flow** nebo je může načíst prodejce jízdního kola.

Pomocí odkazu v aplikaci **eBike Flow** si můžete zobrazit informace o chybách a podporu pro odstranění chyby.

Méně kritické chyby

Chyby se potvrzují stiskem voličích tlačítka (**4**).

Pomocí následující tabulky můžete případně sami odstranit chyby. Jinak se obraťte na prodejce jízdního kola.

Číslo	Odstranění chyby
523005	Uvedená čísla chyb informují, že došlo ke zhoršení rozpoznání magnetického pole pomocí senzorů. Podívejte se, zda jste při jízdě neztratili magnet.
514001	
514002	
514003	Pokud používáte magnetický senzor, zkontrolujte, zda jsou senzor a magnet správně namontované. Dbejte na to, aby kabel k senzoru nebyl poškozený.
514006	Pokud používáte magnet na ráfek, dbejte na to, aby se v blízkosti pohonné jednotky nevyskytovala rušivá magnetická pole.
680007	Uvedená čísla chyb signalizují, že je akumulátor eBike mimo přípustnou provozní teplotu. Nabíjení akumulátoru eBike se přeruší.
680009	
680012	
680014	Jakmile je provozní teplota znovu v přípustném rozsahu, nabíjení se spustí znovu.
680016	
680017	

Kritické chyby

Při výskytu kritické chyby postupujte podle pokynů v následující tabulce.

Číslo	Pokyny
6A0004	Odstraňte akumulátor PowerMore a restartujte eBike. Pokud problém přetrvává, obraťte se, prosím na specializovaného prodejce.
890000	– Potvrďte chybový kód. – Restartujte systém elektrokola.

Číslo	Pokyny
	Pokud problém přetrvává: – Potvrďte chybový kód. – Provedte aktualizaci softwaru. – Restartujte systém elektrokola. Pokud problém přetrvává: – Obráťte se, prosím, na specializovaného prodejce Bosch eBike Systems.

Údržba a servis

Údržba a čištění

Žádná součást se nesmí čistit tlakovou vodou.

Displej ovládací jednotky udržujte čistý. Při znečištění může dojít k nesprávnému rozpoznání jasu.

K čištění ovládací jednotky používejte měkký hadr navlhčený jen vodou. Nepoužívejte žádné čisticí prostředky.

Upozornění: Ovládací jednotka **Purion 200** se může při určité teplotě a vlhkosti vzduchu zamlít. Nejedná se o závalu. Umístěte eBike do vytápěného prostoru.

Nechte minimálně jednou ročně provést technickou kontrolu systému elektrokola (mj. mechaniky, aktuálnosti systémového softwaru).

Prodejce jízdního kola může navíc pro termín servisu uložit počet ujetých kilometrů a/nebo časový interval. V tom případě vám ovládací jednotka po každém zapnutí zobrazí příští termín servisu.

Pro servis nebo opravy systému eBike se obraťte na autorizovaného prodejce jízdních kol.

► **Veškeré opravy nechávejte provádět výhradně u autorizovaného prodejce jízdních kol.**

Upozornění: Když dáte eBike na provedení servisu k prodejci jízdních kol, doporučujeme **<Lock & Alarm>** deaktivovat.

Upozornění: Když ovládací jednotku **Purion 200** dlouho nepoužíváte, dobijte ji (viz „Napájení řídicí jednotky“, Stránka Čeština – 3).

Zákaznická služba a poradenství ohledně použití

V případě otázek k systému eBike a jeho součástí se obraťte na autorizovaného prodejce jízdních kol.

Kontaktní údaje autorizovaných prodejců jízdních kol najdete na internetové stránce www.bosch-ebike.com.



Další informace o komponentech eBike a jejich funkcích naleznete v Bosch eBike Help Center.

Likvidace a látky ve výrobcích

Údaje k látkám ve výrobcích najdete pod následujícím odkazem: www.bosch-ebike.com/en/material-compliance. Nevyhazujte eBike a jeho součásti do komunálního odpadu!

Vrácení v obchodu je možné, pokud prodejce odběr dobrovolně nabízí nebo jej musí zajišťovat ze zákona. Dodržujte přitom vnitrostátní předpisy.



Pohonnou jednotku, palubní počítač včetně ovládací jednotky, akumulátor eBike, senzor rychlosti, příslušenství a obaly je třeba odevzdat k ekologické recyklaci.

Ve vlastním zájmu zajistěte, aby byly osobní údaje ze zařízení smazány.

Baterie, které lze bez zničení vyjmout z elektrického zařízení, se musí před likvidací vyjmout a odevzdat zvlášť na sběrném místě pro baterie.



Podle evropské směrnice 2012/19/EU se musí již nepoužitelná elektrická zařízení a podle evropské směrnice 2006/66/ES vadné nebo opotřebované akumulátory/baterie shromažďovat odděleně a odevzdat k ekologické recyklaci.

Oddělené odevzdání k likvidaci slouží k třídění podle druhu materiálu a přispívá k správnému zacházení se surovinami a jejich recyklaci, což je šetrné pro člověka i životní prostředí.



Změny vyhrazeny.

Bezpečnostné upozornenia



Prečítajte si všetky bezpečnostné upozornenia a pokyny. Nedodržavanie bezpečnostných upozornení a pokynov môže zapríčiniť úraz elektrickým prúdom, požiar a/alebo ťažké poranenia.

Uschovajte všetky bezpečnostné upozornenia a pokyny na budúce použitie.

Pojem **eBike akumulátor**, použitý v tomto návode na obsluhu, sa vzťahuje na všetky originálne eBike akumulátory Bosch systémovej generácie **the smart system**.

Pojmy **pohon** a **pohonná jednotka**, použité v tomto návode na obsluhu, sa vzťahujú na všetky originálne pohonné jednotky Bosch systémovej generácie **the smart system**.

- ▶ **Prečítajte si a dodržiavajte bezpečnostné upozornenia a pokyny vo všetkých návodoch na obsluhu eBike komponentov aj v návode na obsluhu vášho eBike.**
- ▶ **Nepokúšajte sa displej alebo ovládaciu jednotku upevniť počas jazdy!**
- ▶ **Nenechajte sa rozptyľovať zobrazením ovládacej jednotky, najmä situačnými vrstveniami.** Zobrazenie informácií o jazde nesmie zvädzať k neopatrnému štýlu jazdy. Ak sa nekoncentrujete výlučne na cestnú premávku, riskujete, že sa stanete účastníkom nehody. Ak okrem zmeny režimu jazdy chcete robiť na vašej ovládacej jednotke iné nastavenia, zastavte.
- ▶ **Jas displeja nastavte tak, aby bolo primerane vidieť dôležité informácie, ako rýchlosť alebo výstražné symboly.** Nesprávne nastavený jas displeja môže spôsobiť nebezpečné situácie.
- ▶ **Ovládaciu jednotku nepoužívajte ako rukoväť.** Pri zdvíhaní eBike za ovládaciu jednotku môžete túto ovládaciu jednotku neopraviteľne poškodiť.
- ▶ **Funkcia pomoc pri presune sa smie používať výlučne pri presune eBike.** Ak kolesá eBike nemajú pri použití pomoci pri presune kontakt s podkladom, hrozí nebezpečenstvo poranenia.
- ▶ **Keď je zapnutá pomoc pri presune, môžu sa súčasne otáčať aj pedále.** Pri zapnutej pomoci pri presune dávajte pozor na to, aby boli vaše nohy dostatočne ďaleko od otáčajúcich sa pedálov. Hrozí riziko poranenia.
- ▶ **Pri používaní pomoci pri presune dávajte pozor na to, aby ste eBike vždy mali pod kontrolou a mohli ho bezpečne držať.** Pomoc pri presune môže za istých okolností zlyhať (napr. prekážka pri pedáli alebo neúmyselné zosmyknutie z tlačidla ovládacej jednotky). eBike sa môže náhle začať pohybovať dozadu na vás alebo sa môže prevrátiť. To predstavuje, predovšetkým pri bicykli s nákladom, riziko pre používateľa. Pri eBike so zapnutou pomocou pri presune sa vyhýbajte situáciám, v ktorých nedokázate eBike udržať vlastnou silou!
- ▶ **Keď ovládacia jednotka alebo jej držiak prečnievajú cez riadidlá, neotáčajte eBike hore kolesami na riadidlá a sedlo.** Ovládacia jednotka alebo držiak sa môžu neopraviteľne poškodiť.

- ▶ **Ak displej ovládače jednotky alebo palubný počítač hlási kritickú chybu, nepripájajte nabíjačku k akumulátoru eBike..** Môže to viesť k zničeniu akumulátora eBike, akumulátor eBike sa môže vznietiť a spôsobiť tak ťažké popáleniny a iné zranenia.
- ▶ **Ovládacia jednotka je vybavená rádiovým rozhraním. Dodržiavajte lokálne prevádzkové obmedzenia, napríklad v lietadlách alebo nemocniciach.**
- ▶ **Pozor!** Pri používaní ovládacej jednotky s *Bluetooth*® môže dôjsť k rušeniu iných prístrojov a zariadení, lietadiel a medicínskych prístrojov (napríklad kardioštimulátorov, načúvacích prístrojov). Taktiež nie je možné úplne vylúčiť negatívny vplyv na ľudí a zvieratá nachádzajúce sa v bezprostrednom okolí. Ovládaciu jednotku s *Bluetooth*® nepoužívajte v blízkosti medicínskych zariadení, čerpacích staníc, chemických zariadení, oblastí s nebezpečenstvom výbuchu a oblastí, kde sa nachádzajú trhaviny. Ovládaciu jednotku s *Bluetooth*® nepoužívajte v lietadlách. Zabráňte dlhodobjšiemu prevádzkovaniu v priamej blízkosti tela.
- ▶ Slovné označenie a tiež grafické znaky (logá) *Bluetooth*® sú registrované ochranné známky a sú majetkom spoločnosti Bluetooth SIG, Inc. Akékoľvek použitie tohto slovného označenia/týchto grafických znakov spoločnosťou Robert Bosch GmbH, Bosch eBike Systems je na základe licencie.
- ▶ **Dodržiavajte všetky národné predpisy o registrovaní a používaní eBike.**

Ochrana osobných údajov

Pri pripojení eBike na **Bosch DiagnosticTool 3** alebo pri výmene komponentov eBike sa technické informácie o vašom eBike (napr. výrobca, model, Bike-ID, konfiguračné údaje), ako aj informácie o používaní eBike (napr. celkový čas jazdy, spotreba energie, teplota) odovzdávajú na Bosch eBike Systems (Robert Bosch GmbH) na spracovanie vašej požiadavky, v prípade servisu, a na účely zlepšenia výrobku. Viac informácií o spracovaní údajov nájdete na www.bosch-ebike.com/privacy-full.

Poznámka: Z dôvodu lepšej čitateľnosti sa niektoré hodnoty zobrazujú bez desatinných miest. Tieto hodnoty sa zaokrúhľujú nahor alebo nadol.

Opis výrobku a výkonu

Používanie v súlade s určením

Ovládacia jednotka **Purion 200** je určená na ovládanie bicykla eBike a voľiteľne na nastavovanie doplnkového palubného počítača systémovej generácie **the smart system**. Ak svoj smartfón používate ako palubný počítač, môžete pomocou ovládacej jednotky **Purion 200** ovládať aj aplikáciu **eBike Flow**.

Aby ste mohli ovládaciu jednotku využívať v plnom rozsahu, je potrebný kompatibilný smartfón s aplikáciou **eBike Flow**. Ovládaciu jednotku **Purion 200** môžete prostredníctvom **Bluetooth®** prepojiť so svojim smartfónom.

 Podľa operačného systému smartfónu možno si aplikáciu **eBike Flow** bezplatne stiahnuť z Apple App Store alebo Google Play Store.

 Naskenujte vašim smartfónom kód, aby ste si mohli aplikáciu **eBike Flow** stiahnuť.

Vyobrazené komponenty

Číslovanie vyobrazených komponentov sa vzťahuje na vyobrazenia na grafických stránach na začiatku návodu.

Všetky vyobrazenia súčastí bicykla okrem pohonnej jednotky, palubného počítača vrátane ovládacej jednotky, snímača rýchlosti a ich príslušných držiakov sú schematické a môžu sa od vášho eBike odlišovať.

- (1) Tlačidlo zapnutia/vypnutia
- (2) Displej
- (3) Snímač okolitého svetla
- (4) Tlačidlo výberu
- (5) Tlačidlo zvýšenia stupňa podpory +/
Osvetlenie bicykla
- (6) Tlačidlo zníženia stupňa podpory -/
Pomoc pri tlačení
- (7) Držiak
- (8) Upevňovacia skrutka
- (9) Diagnostická prípojka (iba na účely údržby)
- (10) Tlačidlo listovania doľava
- (11) Tlačidlo listovania doprava

Technické údaje

Ovládacia jednotka	Purion 200	
Kód výrobku		BRC3800
Nabíjací prúd USB prípojky max. ^{A)}	mA	600
Nabíjacie napätie USB prípojky ^{A)}	V	5
Nabíjací kábel USB ^{B)}		USB Type-C® ^{C)}
Nabíjacia teplota	°C	0 ... +40
Prevádzková teplota	°C	-5 ... +40
Skladovacia teplota	°C	+10 ... +40
Diagnostické rozhranie		USB Type-C® ^{C)}

Ovládacia jednotka	Purion 200	
Interný lítiovo-iónový akumulátor	V mAh	3,7 75
Stupeň ochrany		IP55
Rozmery (bez upevnenia)	mm	85 × 54 × 60
Hmotnosť	g	49
Bluetooth® Low Energy 5.0		
- Frekvencia	MHz	2 400 – 2 480
- Vysielací výkon	mW	1

A) Údaje o nabíjaní ovládacej jednotky **Purion 200**; externé zariadenia nie je možné nabíjať.

B) Nie je súčasťou štandardného rozsahu dodávky

C) USB Type-C® a USB-C® sú ochranné známky USB Implementers Forum.

Informácie o licenciách pre tento výrobok sú k dispozícii na nasledujúcej internetovej adrese: www.bosch-ebike.com/licences

Vyhľadanie o zhode

Týmto Robert Bosch GmbH, Bosch eBike Systems, vyhlasuje, že typ rádiového systému **Purion 200** vyhovuje smernici 2014/53/EÚ. Úplné znenie vyhlásenia o zhode CE je k dispozícii na nasledujúcej internetovej adrese: www.bosch-ebike.com/conformity.

Informácie o certifikáciách

Certifikačné čísla (E-Labels) nájdete na stavovej obrazovke pod **<Settings>** → **<Information>** → **<Certificates>**. Cez všetky E-Labels môžete listovať krátkym stláčaním tlačidla listovania dopredu **(11)**.

Upozornenie: Ak chcete vyvolať informácie týkajúce sa E-Label pre **Purion 200**, musíte prípadne najprv odpojiť prítomný doplnkový palubný počítač alebo pri používaní smartfónu zatvoriť obrazovku jazdy v aplikácii **eBike Flow**.

Prevádzka

Predpoklady

eBike je možné zapnúť len vtedy, ak sú splnené nasledujúce podmienky:

- Je vložený dostatočne nabitý akumulátor eBike (pozri návod na obsluhu akumulátora eBike systémovej generácie **the smart system**).
- Snímač rýchlosti je správne zapojený (pozri návod na obsluhu pohonnej jednotky systémovej generácie **the smart system**).

Pred prvým uvedením do prevádzky

► **Aby sa zaistila plná funkčnosť palubného počítača, pri prvom uvedení do prevádzky odstráňte ochrannú fóliu displeja.** Ak ochranná fólia zostane na displeji, môže to negatívne ovplyvniť funkčnosť/výkonnosť palubného počítača.

Pred začiatkom jazdy sa uistite, či sa vám dá ľahko siahnuť na tlačidlá ovládacej jednotky. Odporúča sa, aby tlačidlá plus/mínus boli v rovine takmer kolme k zemi.

Na **vyrovnanie** ovládacej jednotky **Purion 200** zľahka uvoľnite upevňovaciu skrutku **(8)** držáka **(7)** tak, aby sa na riadidlách dala otáčať. Ovládaciu jednotku vyrovnajte a upevňovaciu skrutku **(8)** opatrne znovu pritiahnite.

Elektrické napájanie ovládacej jednotky

Ak sa do eBike nasadí dostatočne nabitý akumulátor eBike a eBike sa zapne, vnútorný akumulátor ovládacej jednotky sa zásobuje energiou a nabíja sa.

Ak by niekedy mal interný akumulátor ovládacej jednotky veľmi nízky stav nabitia, môžete ho nabiť prostredníctvom diagnostickej prípojky **(9)** pomocou kábla USB Type-C® napojením na powerbank alebo na iný vhodný zdroj energie (nabíjacie napätie **5 V**; nabíjací prúd max. **600 mA**).

Veko diagnostickej prípojky **(9)** vždy zatvorte, aby sa dnu nedostal žiadny prach a vlhkosť.

Zapnutie/vypnutie bicykla eBike

Na **zapnutie** eBike stlačte krátko tlačidlo zapnutia/vypnutia **(1)**. Po úvodnej animácii je eBike pripravený na jazdu. Jas indikácií sa reguluje pomocou snímača okolitého svetla **(3)**. Snímač okolitého svetla **(3)** preto nezakrývajte.

Pohon sa aktivuje hneď ako šliapnete do pedálov (okrem nastavenia režimu jazdy **OFF**). Výkon pohonu sa riadi podľa nastaveného režimu jazdy.

Ak v normálnej prevádzke prestanete šliapať do pedálov alebo ak dosiahnete rýchlosť **25/45 km/h**, podpora prostredníctvom pohonu sa vypne. Pohon sa aktivuje automaticky ihneď po šliapnutí do pedálov a pri rýchlosti nižšej ako je **25/45 km/h**.

Na **vypnutie** eBike stlačte krátko (< 3 s) tlačidlo zapnutia/vypnutia **(1)**.





Ak sa približne **10** minút nevyvolá žiadny výkon pohonu (napr. preto, že eBike stojí) a nestlačí sa žiadne tlačidlo, eBike sa vypne automaticky.

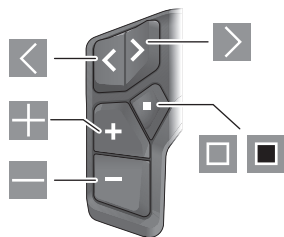

Obsluha

Funkcie tlačidiel na ovládacej jednotke **Purion 200** môžete nájsť v nasledujúcom prehľade.

Tlačidlo výberu má podľa dĺžky stlačenia tlačidla 2 funkcie.



-  listovanie doľava
-  listovanie doprava
-  zvýšenie stupňa podpory/listovanie nahor
-  zníženie stupňa podpory/listovanie nadol

-  otvorenie tlačidla výberu/otvorenie menu nastavení v stavovej obrazovke (krátke stlačenie)
-  otvorenie rýchleho menu (z každej obrazovky okrem stavovej obrazovky) (dlhé stlačenie > 1 sekundu)

Upozornenie: Tlačidlom  môžete potvrdiť chybový kód.

Poznámka: Všetky znázornenia rozhraní a texty rozhraní zodpovedajú stavu vydania softvéru. Po aktualizácii softvéru sa môže stať, že sa zmenia znázornenia rozhraní, texty rozhraní a/alebo funkcie.

Stavová obrazovka

Z úvodnej obrazovky sa dostanete na stavovú obrazovku prostredníctvom tlačidla .

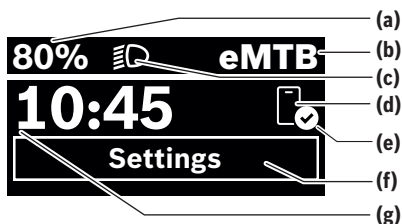

- (a)** Stav nabitia eBike akumulátora (konfigurovateľné)
- (b)** Režim jazdy
- (c)** Osvetlenie bicykla
- (d)** Spojenie so smartfónom
- (e)** Stav spojenia
- (f)** Menu nastavení
- (g)** Čas

Vyvolanie menu nastavení

Z tejto obrazovky sa môžete dostať do menu nastavení. Ak chcete vyvolať menu nastavení, stlačte krátko tlačidlo výberu .

Upozornenie: Menu nastavení nemožno vyvolať počas jazdy.



Menu nastavení **<Settings>** obsahuje nasledujúce položky menu:

- **<My eBike>**
 - Tu nájdete nasledujúce položky menu.
 - **<Range reset>**
Tu možno resetovať hodnotu pre dojazd.
 - **<Auto trip reset>**
Tu možno nastaviť časový úsek pre resetovanie denných kilometrov.
 - **<Wheel circumf.>**
Tu možno upraviť hodnotu obvodu zadného kolesa alebo resetovať na štandardné nastavenie.
 - **<Service>**
Tu sa zobrazuje nasledujúci termín servisu, ako ho nastavil predajca bicyklov.

- **<Components>**
Tu sú zobrazené použité komponenty s ich číslami verzie.
- **<App connect>**
Tu sa zobrazí stav spojenia s aplikáciou **eBike Flow**.
- **<My Purion>**
Tu nájdete nasledujúce položky menu.
 - **<Statusbar>**
Tu môžete voliť medzi zobrazeniami **<Battery>**, **<Time>** alebo **<Speed>**.
Upozornenie: Táto funkcia nie je k dispozícii pre bicykle eBike s podporou do **45 km/h**.
 - **<Shift recom.>**
Tu môžete aktivovať alebo deaktivovať odporúčanie preradovania.
 - **<Trip summary>**
Tu môžete aktivovať alebo deaktivovať prehľad všetkých informácií o jazde pri vypnutí.
 - **<Time>**
Tu môžete nastaviť čas.
 - **<Time format>**
Tu si môžete vybrať medzi 2 časovými formátmi (12 h/24 h).
 - **<Brightness>**
Tu môžete nastaviť jas palubného počítača.
 - **<Language>**
Tu si môžete vybrať preferovaný jazyk z nasledujúcich možností:
angličtina, nemčina, francúzština, holandčina, taliančina, španielčina, portugalcina, švédčina, dánčina, poľština, nórčina, čeština, tradičná čínština pre Taiwan, kórejčina, japončina.
 - **<Units>**
Tu si môžete vybrať medzi metrickým alebo imperiálnym systémom merania.
 - **<Settings reset>**
Tu môžete všetky systémové nastavenia resetovať na štandardné hodnoty.
- **<Information>**
Tu nájdete nasledujúce položky menu:
 - **<Contact>**
Tu nájdete kontaktné informácie pre Bosch eBike systém.
 - **<Certificates>**
Tu nájdete certifikáty a elektronické etikety.

Opustenie menu nastavení

Ak chcete nastavenia uložiť a opustiť menu nastavení, stlačte tlačidlo .

Ak chcete opustiť menu nastavení bez uloženia nastavení, stlačte tlačidlo  > 1 sekundu alebo tlačidlo .

Rýchle menu

V rýchlom menu sa zobrazujú zvolené nastavenia, ktoré je možné upravovať aj počas jazdy.

K rýchlemu menu sa dá dostať dlhým stlačením (> 1 sekunda) tlačidla výberu .

Zo stavovej obrazovky nie je možný prístup.

Cez rýchle menu môžete robiť tieto nastavenia:

- **<Ride>**
Všetky údaje o dovedty prejdenej trase sa nastavujú na nulu.
- **<eShift>** (voliteľné)
Nastavenia závisia od príslušného prevodového systému. Tu si môžete napríklad nastaviť svoju frekvenciu šliapania, pokiaľ prevodový systém túto funkciu podporuje.
- **<Navigation>** (voliteľné)
Tu môžete zvoliť posledné ciele ako nové ciele a/alebo ukončiť prebiehajúcu navigáciu.

Poznámka: V závislosti od vybavenia vášho eBike môžu byť k dispozícii ďalšie funkcie.

Úvodná obrazovka

Ak ste pred posledným vypnutím nezvolili žiadnu ďalšiu obrazovku, zobrazí sa vám táto obrazovka.



- (a) Stav nabitia eBike akumulátora (konfigurovateľné)
- (b) Režim jazdy
- (h) Zobrazenie jednotky rýchlosti
- (i) Vlastný výkon
- (j) Rýchlosť
- (k) Výkon pohonu

Stláčaním tlačidiel  alebo  sa môžete dostať k ďalším obrazovkám.

K dispozícii máte nasledujúce ďalšie obrazovky:

- Stavová obrazovka: Tu sa zobrazuje stav pripojených zariadení.
- Obrazovka trás
- Obrazovka jazdy
- Obrazovka dojazdu
- Obrazovka eBike akumulátora
- Obrazovka výkonu
- Obrazovka frekvencie šliapania
- Obrazovka celkovej trasy
- Obrazovka ABS (voliteľné)

Konfigurácia displeja

<Konfigurácia displeja> nájdete v aplikácii **eBike Flow** pod **<Nastavenia>** → **<Môj eBike>**. Pritom musí byť eBike zapnutý a smartfón pripojený.

Prostredníctvom **<Konfigurácia displeja>** si môžete zobrazenie svojho palubného počítača personalizovať:

- Zmena poradia jednotlivých obrazoviek

- Pridanie nových obrazoviek
- Zmena a čiastočné odstránenie existujúceho obsahu
- Pridanie nového obsahu obrazovky po aktualizácii

Ďalšie informácie o <Konfigurácia displeja> môžete získať kedykoľvek v aplikácii **eBike Flow**.

Voľba režimu jazdy

Na ovládacej jednotke si môžete tlačidlom zvýšiť stupeň podpory + **(5)** a tlačidlom znížiť stupeň podpory – **(6)**, a tým nastavíte, ako silno vás má pohon podporovať pri šliapaní. Režim jazdy sa môže meniť aj počas jazdy a ten sa vám zobrazí farebne.

Režim jaz- dy	Upozornenia
OFF	Podpora pohonu je vypnutá, eBike sa môže pohybovať ako normálny bicykel len šliapaním do pedálov.
ECO	Účinná podpora pri maximálnej efektívnosti, pre maximálny dojazd
ECO+	Režim jazdy s optimalizovaným dojazdom, ktorý zapína podporu pohonu až nad určitou úrovňou výkonu jazdca; pre prirodzenú jazdu a maximálny dojazd
TOUR	Rovnomerná podpora pri trasách s veľkým dojazdom
TOUR+	Dynamická podpora pre prirodzenú a športovú jazdu
eMTB	Optimálna podpora v každom teréne, športový rozbeh, zlepšená dynamika, maximálny výkon
SPORT	Silná podpora pre športovú jazdu na horských trasách a aj v mestskej premávke
TURBO	Maximálna podpora až do vysokých frekvencií šliapania pre športovú jazdu
AUTO	Podpora sa dynamicky prispôbuje jazdnej situácii.
RACE	Maximálna podpora na pretekárskej dráhe eMTB; veľmi priama odozva a maximálne „Extended Boost“ pre čo najlepší výkon pri súťažiach
CARGO	Rovnomerná, silná podpora, ktorá umožňuje bezpečnú prepravu ťažkých bremien
SPRINT	Dynamická podpora v závislosti od frekvencie šliapania – pre športovú jazdu eGravel a eRoad s rýchlymi šprintmi a častými stúpaniami
LIMIT^{A)}	Automatické a optimálne prispôbenie podpory jazdnej situácii do maximálnej rýchlosti 25 km/h pre jazdu so spomalením, energeticky úsporná a bezpečná jazda s elektrobicyklom S-Pedelec v mestskej premávke a pre skupinovú jazdu s elektrobicyklami Pedelec

A) Iba pre elektrobicykle S-Pedelec v EÚ s Performance Line Speed Aktivácia režimu jazdy **LIMIT** nespôsobí v stave S-Pedelec žiadnu zmenu.

Označenia a konfiguráciu režimov jazdy môže vopred nakonfigurovať výrobca a zvolit' ich môže predajca bicyklov.

Poznámka: Režimy jazdy, ktoré sú k dispozícii závisia od príslušnej pohonnej jednotky.

Prispôsobenie režimu jazdy

Režimy jazdy si môžete upravovať v rámci určitých limitov pomocou aplikácie **eBike Flow**. Máte tak možnosť prispôbiť si eBike vašim osobným potrebám.

Vytvorenie kompletne vlastného režimu jazdy nie je možné. Upravovať si môžete iba tie režimy jazdy, ktoré vo vašom systéme povolil výrobca alebo obchodník. Môže to byť aj menej ako 4 režimy jazdy.

Okrem toho sa môže stať, že z dôvodu obmedzení platných vo vašej krajine nemožno robiť žiadne upravovanie režimov jazdy.

Na upravovanie sú k dispozícii nasledujúce parametre:

- Podpora vzhľadom na základnú hodnotu režimu jazdy (v rámci zákonných nariadení)
- Reakcia pohonu
- Regulovaná rýchlosť (v rámci zákonných nariadení)
- Maximálny krútiaci moment (v rámci hraníc možností pohonu)

Upozornenie: Zoberte na vedomie, že váš zmenený režim jazdy si zachová pozíciu, názov a farbu na všetkých palubných počítačoch a ovládacích prvkoch.

Súhra pohonnej jednotky s radením prevodov

Aj na eBike by ste mali prevody radíť tak ako na bežnom bicykli (pozrite si k tomu návod na obsluhu vášho eBike).

Nezávisle od druhu prevodového systému odporúčame počas preradovania nakrátko znížiť tlak do pedálov. Tým sa radenie uľahčí a zníži sa opotrebovanie hnacej reťaze.

Voľbou správneho prevodového stupňa môžete pri rovnakej vynaloženej sile zvýšiť rýchlosť a dojazd.

Riadte sa preto odporúčaniami na radenie prevodov, ktoré sa vám zobrazujú na palubnom počítači.

Zapnutie/vypnutie osvetlenia bicykla

Pred každou jazdou skontrolujte správne fungovanie osvetlenia bicykla.

Pre **zapnutie** osvetlenia bicykla stlačte tlačidlo osvetlenia bicykla **(5)** na dlhšie ako 1 s.

Zapnutie/vypnutie funkcie pomoci pri tlačení

Funkcia pomoci pri tlačení vám môže uľahčiť presun eBike. Rýchlosť pri využití pomoci pri tlačení je maximálne **4 km/h**. Predvolené nastavenie od výrobcu môže byť nižšie a v prípade potreby ho môže upraviť predajca bicyklov.

► **Funkcia pomoc pri presune sa smie používať výlučne pri presune eBike.** Ak kolesá eBike nemajú pri použití pomoci pri presune kontakt s podkladom, hrozí nebezpečenstvo poranenia.

► **Ak je zvolený prevodový stupeň príliš vysoký, nedokáže pohonná jednotka pohnúť eBike ani aktivovať blokovanie proti spätnému točeniu kolies.**

Na **spustenie** funkcie pomoci pri tlačení stlačte tlačidlo pomoci pri tlačení **(6)** na viac ako 1 sekundu, držte tlačidlo stlačené a riadite sa pokynmi na displeji.

Na **aktiváciu** pomoci pri tlačení je potrebné v priebehu nasledujúcich 10 sekúnd vykonať niektorú z nasledujúcich akcií:

- Posuňte eBike dopredu.
- Posuňte eBike dozadu.
- Urobte s eBike kyvadlový pohyb do boku.

Po aktivácii začne pohon tlačíť a zobrazenie na displeji sa zmení.

Keď tlačidlo pomoci pri tlačení **(6)** uvoľníte, pomoc pri tlačení sa pozastaví. V priebehu 10 sekúnd môžete stlačením tlačidla pomoci pri tlačení **(6)** pomoc pri tlačení reaktivovať.

Ak pomoc pri tlačení v priebehu 10 sekúnd nereaktivujete, pomoc pri tlačení sa automaticky vypne.

Pomoc pri tlačení sa ukončí vždy, keď

- je zadné koleso zablokované,
- nemožno prekonať bariéru,
- nejaká časť tela blokuje kľuku bicykla,
- nejaká prekážka ďalej otáča kľukou,
- šliapnete do pedálov,
- je stlačené tlačidlo zvýšenia stupňa podpory **+/osvetlenia** bicykla **(5)** alebo tlačidlo zapnutia/vypnutia **(1)**.

Funkcia pomoci pri tlačení má blokovanie proti spätnému točeniu kolies, to znamená, že aj po ukončení použitia funkcie pomoci pri tlačení pohon ešte niekoľko sekúnd aktívne brzdí spätné točenie kolies a tak nemôžete vôbec alebo len veľmi ťažko hýbať eBike smerom dozadu.

Blokovanie proti spätnému točeniu kolies sa deaktivuje okamžite stlačením tlačidla zvýšenia stupňa podpory **+/osvetlenia** bicykla **(5)**.

Fungovanie pomoci pri presune podlieha špecifickým predpisom danej krajiny, preto sa môže odlišovať od opisu uvedeného vyššie alebo môže byť deaktivované.

ABS – antiblokovací systém (voliteľne)

Ak je eBike vybavený systémom ABS Bosch eBike systémovej generácie **the smart system**, pri spustení eBike sa rozsvietí symbol ABS.

Po rozbehu ABS interne skontroluje svoju funkčnosť a symbol ABS zhasne.

V prípade chyby sa symbol ABS rozsvieti a na displeji sa zobrazí upozornenie. Znamená to, že systém ABS je neaktívny. Tlačidlom výberu **(4)** môžete chybu potvrdiť a upozornenie ohľadne chyby ABS zmizne. Symbol ABS sa zobrazí na stavovej lište a ďalej vás informuje o vypnutom systéme ABS.

Podrobnosti o ABS a jeho činnosti nájdete v návode na obsluhu ABS.

Vytvorenie spojenia so smartfónom

Na využívanie nasledujúcich funkcií eBike je potrebný smartfón s aplikáciou **eBike Flow**.

Spojenie s aplikáciou prebieha cez **Bluetooth®** spojenie.

Zapnite eBike a počkajte na spustenie animácie. Nejazdite.

Spustite **Bluetooth®** párovanie dlhým stlačením (> 3 sekundy) tlačidla zapnutia/vypnutia **(1)**. Uvoľnite tlačidlo zapnutia/vypnutia **(1)**, len čo sa zobrazí stav párovania.

Potvrďte v aplikácii žiadosť o pripojenie.

Sledovanie aktivity

Na zaznamenávanie aktivít je potrebná registrácia, príp. prihlásenie v aplikácii **eBike Flow**.

Na zaznamenávanie aktivít musíte povoliť ukladanie údajov o polohe v aplikácii. Len potom môžete vaše aktivity zaznamenávať v aplikácii. Na zaznamenávanie údajov o polohe musíte byť prihlásení ako používateľ.

eBike Lock

<eBike Lock> je možné vytvoriť pre každý eBike prostredníctvom aplikácie **eBike Flow** pod **<Nastavenia>** → **<Môj eBike>** → **<Lock & Alarm>**. Pritom sa kľúč na odblokovanie eBike uloží v smartfóne a/alebo v palubnom počítači **Kiox 300/Kiox 500**.

Funkcia **<eBike Lock>** je automaticky aktívna v nasledujúcich prípadoch:

- pri vypnutí eBike prostredníctvom ovládacej jednotky
- pri automatickom vypnutí eBike

Po zapnutí eBike a pripojení smartfónu k eBike cez **Bluetooth®** alebo po nasadení vopred definovaného palubného počítača sa eBike odblokuje.

Funkcia **<eBike Lock>** je viazaná na vaše **používateľské konto**.

Ak by ste stratili svoj smartfón, môžete sa prihlásiť cez iný smartfón pomocou aplikácie **eBike Flow** a vášho používateľského konta a eBike odblokovať.

Pri strate palubného počítača môžete v položke menu **<Lock & Alarm>** aplikácie **eBike Flow** resetovať všetky digitálne kľúče.

Pozor! Keď v aplikácii zvolíte nastavenie, ktoré vedie k nevhodám pri funkcii **<eBike Lock>** (napr. vymazanie vášho eBike alebo používateľského konta), najprv sa vám zobrazia výstražné hlásenia. **Dôkladne si ich prečítajte a konajte podľa vygenerovaných hlásení (napr. pred vymazaním vášho eBike alebo používateľského konta).**

Vytvorenie funkcie <eBike Lock>

Na vytvorenie funkcie **<eBike Lock>** musia byť splnené nasledujúce predpoklady:

- Je nainštalovaná aplikácia **eBike Flow**.
- Je vytvorené používateľské konto.
- Na eBike práve neprebíha žiadna aktualizácia.
- eBike je spojený so smartfónom pomocou **Bluetooth®**.
- eBike stojí.
- Smartfón je pripojený k internetu.
- Akumulátor eBike je dostatočne nabitý a nabíjací kábel nie je pripojený.

Vytvorenie **<eBike Lock>** môžete vykonať v aplikácii **eBike Flow** v položke menu **<Lock & Alarm>**.

Pohon vášho eBike poskytujte podporu len vtedy, keď je pri zapnutí eBike pripojený k eBike smartfón cez **Bluetooth®** alebo je palubný počítač nasadený do držiaka. Ak sa smartfón používa ako kľúč, musí byť na vašom smartfóne zapnutá

funkcia **Bluetooth®** a aplikácia **eBike Flow** musí byť aktívna na pozadí. Keď je funkcia **<eBike Lock>** aktivovaná, môžete váš eBike naďalej používať bez podpory pohonnou jednotkou.

Kompatibilita

<eBike Lock> je kompatibilná so všetkými pohonnými jednotkami Bosch systémovej generácie **the smart system**.

Spôsob fungovania

V spojení s **<eBike Lock>** funguje smartfón a palubný počítač podobne ako kľúč pre pohonnú jednotku.

Funkcia **<eBike Lock>** sa aktivuje vypnutím eBike. Pri zapnutí kontroluje eBike dostupnosť vopred definovaného kľúča. To sa ukáže na ovládacej jednotke **Purion 200** zobrazením symbolu zámky.

Upozornenie: **<eBike Lock>** nie je žiadnou ochranou proti krádeži, ale doplnok k mechanickej zámke! Funkcia **<eBike Lock>** nezabezpečuje žiadne mechanické zablokovanie eBike ani nič podobné. Deaktivuje sa len podpora pohonnou jednotkou. Pokiaľ je smartfón pripojený k eBike cez **Bluetooth®** alebo je palubný počítač nasadený v držiaku, pohonná jednotka je odblokovávaná.

Ak poskytnete tretím osobám dočasný alebo trvalý prístup k vášmu eBike, zdieľajte jeden z predtým definovaných digitálnych kľúčov (palubný počítač/smartfón).

Tým je <eBike Lock> aktívny širšie. Ak chcete svoj eBike priniesť do servisu, deaktivujte <eBike Lock> v aplikácii eBike Flow v položke menu <Nastavenia>. Ak svoj eBike chcete predajť, okrem toho odstráňte eBike zo svojho používateľského konta v aplikácii **eBike Flow** v položke menu **<Nastavenia>**.

Keď sa eBike vypne, pohonná jednotka vydá zvuk zamykania (**jeden** akustický signál), ktorým signalizuje, že podpora prostredníctvom pohonu je vypnutá.

Keď sa eBike zapne, pohonná jednotka vydá dva zvuky odomykania (**dva** akustické signály), ktorými signalizuje, že podpora prostredníctvom pohonu je opäť možná.

Vďaka zvuku zamykania môžete zistiť, či je funkcia **<eBike Lock>** na vašom eBike aktivovaná. Akustické spätné hlásenie je aktivované štandardne, ale môžete ho deaktivovať v aplikácii **eBike Flow** v položke menu **<Lock Sound>** po voľbe symbolu zámky pod vašim eBike.

Upozornenie: Ak už nemôžete **<eBike Lock>** nastaviť alebo vypnúť, obráťte sa na svojho predajcu bicyklov.

Výmena komponentov eBike a funkcia <eBike Lock>

Výmena smartfónu

1. Nainštalujte aplikáciu **eBike Flow** na nový smartfón.
2. Prihláste sa s **tým istým** používateľským kontom, s ktorým ste **<eBike Lock>** aktivovali.
3. V aplikácii **eBike Flow** sa zobrazí funkcia **<eBike Lock>** ako vytvorená.

Ďalšie pokyny k tomu nájdete v aplikácii **eBike Flow** alebo v Bosch eBike Help Center na webovej stránke

www.bosch-ebike.com/help-center.

Aktualizácie softvéru

Aktualizácie softvéru je nutné spustiť ručne v aplikácii **eBike Flow**.

Aktualizácie softvéru sa prenášajú na pozadí z aplikácie do ovládacej jednotky hneď po jej pripojení k aplikácii. Počas aktualizácie softvéru si všimajte zobrazenie na ovládacej jednotke **Purion 200**. Po ukončení sa eBike reštartuje.

Ovládanie aktualizácie softvéru prebieha cez aplikáciu **eBike Flow**.

Chybové hlásenia

Chybové hlásenia sa zobrazujú na ovládacej jednotke **Purion 200** ako vyskakovacia grafika.

Ovládacia jednotka ukazuje, či sa na eBike vyskytla kritická alebo menej kritická chyba.

Chybové hlásenia, ktoré generuje eBike si môžete prečítať prostredníctvom aplikácie **eBike Flow** alebo cez svojho predajcu bicyklov.

Pomocou odkazu v aplikácii **eBike Flow** si môžete zobrazíť informácie o chybe a o postupe na odstránenie chyby.

Menej kritické chyby

Chyby potvrdíte stlačením tlačidla výberu **(4)**.

Pomocou nasledujúcej tabuľky môžete chyby prípadne odstrániť sami. V opačnom prípade vyhľadajte vášho predajcu bicyklov.

Číslo	Odstránenie chyby
523005	Uvedené čísla chyby ukazujú, že dochádza k obmedzeniam pri rozpoznaní magnetického poľa snímačmi. Skontrolujte, či ste počas jazdy nestratili magnet.
514001	
514002	
514003	Ak používate magnetický snímač, skontrolujte správnu montáž snímača a magnetu. Dávajte pozor aj na to, aby kábel k snímaču nebol poškodený.
514006	Ak používate magnet ráfika, dbajte na to, aby ste nemali v blízkosti pohonnej jednotky žiadne rušivé magnetické pole.
680007	Uvedené čísla chýb znamenajú, že eBike akumulátor je mimo prípustnej prevádzkovej teploty. Nabíjanie eBike akumulátora sa prerušilo.
680009	
680012	
680014	Hneď ako sa prevádzková teplota vráti do prípustného rozsahu, proces nabíjania sa znovu spustí.
680016	
680017	

Kritické chyby

Pri výskyte criticalkej chyby sa riadte pokynmi uvedenými v nasledujúcej tabuľke.

Číslo	Pokyny pre činnosť
6A0004	Odoberte akumulátor PowerMore a reštartujte váš eBike. Ak problém pretrváva, kontaktujte svojho špecializovaného predajcu.

Číslo	Pokyny pre činnosť
890000	<ul style="list-style-type: none"> – Potvrďte chybový kód. – Reštartujte eBike systém. <p>Ak problém pretrváva:</p> <ul style="list-style-type: none"> – Potvrďte chybový kód. – Urobte aktualizáciu softvéru. – Reštartujte eBike systém. <p>Ak problém pretrváva:</p> <ul style="list-style-type: none"> – Kontaktujte špecializovaného predajcu Bosch eBike Systems.

Údržba a servis

Údržba a čistenie

Žiadne komponenty sa nesmú čistiť vodným prúdom pod tlakom.

Displej vašej ovládacej jednotky udržiavajte čistý. Pri znečistení môže ľahko dôjsť k chybnému rozpoznávaniu jasu.

Na čistenie ovládacej jednotky použite mäkkú, len vodou navlhčenú utierku. Nepoužívajte čistiace prostriedky.

Upozornenie: Ovládacia jednotka **Purion 200** sa môže pri určitých teplotných a vlhkosťných podmienkach zahmlievať. Tento jav nepredstavuje žiadnu chybu. Umiestnite eBike do vyhrievanej miestnosti.

Svoj eBike si nechajte aspoň raz ročne technicky skontrolovať (o. i. mechaniku, aktuálnosť systémového softvéru).

Okrem toho predajca bicyklov môže stanoviť termín servisu na základe jazdného výkonu a/alebo časového úseku. V takomto prípade vám ovládacia jednotka po každom zapnutí zobrazí termín servisu.

Ohľadne servisu a opráv eBike sa obráťte na autorizovaného predajcu bicyklov.

► **Všetky kontroly a opravy zverte výlučne autorizovanému predajcovi bicyklov.**

Poznámka: Ak dáte svoj eBike na údržbu k predajcovi bicyklov, odporúča sa <Lock & Alarm> deaktivovať.

Upozornenie: Ak ovládacie jednotku **Purion 200** dlhší čas nepoužívate, dobite ju (pozri „Elektrické napájanie ovládacej jednotky“, Stránka Slovenčina – 3).

Zákaznícka služba a poradenstvo ohľadom použitia

Ak máte akékoľvek otázky týkajúce sa bicykla eBike a jeho komponentov, obráťte sa na autorizovaného predajcu bicyklov.

Kontaktné údaje autorizovaných predajcov bicyklov nájdete na internetovej stránke www.bosch-ebike.com.



Ďalšie informácie o eBike komponentoch a ich funkciách nájdete v Bosch eBike Help Center.

Likvidácia a látky vo výrobkoch

Údaje o látkach vo výrobkoch nájdete na tomto odkaze:

www.bosch-ebike.com/en/material-compliance.

Nikdy neodhadzujte eBike a jeho komponenty do komunálneho odpadu!

Vrátenie do obchodu je možné, pokiaľ distribútor ponúka vrátenie na dobrovoľnej báze alebo je k tomu zaviazaný zo zákona. Dodržiavajte pri tom národné ustanovenia.



Pohonná jednotka, palubný počítač vrátane ovládacej jednotky, eBike akumulátor, snímač rýchlosti, príslušenstvo a obaly sa musia odovzdať na ekologickú recykláciu.

Samostatne zabezpečte vymazanie osobných údajov zo zariadenia.

Batérie, ktoré možno vybrať z elektrického zariadenia bez poškodenia, je nutné pred likvidáciou vybrať a odovzdať ich zvlášť do zberu batérií.



Podľa Európskej smernice 2012/19/EÚ sa musia nepoužiteľné elektrické zariadenia a podľa európskej smernice 2006/66/ES sa musia chybné alebo opotrebované akumulátory/batérie zbierať separovane a je nutné odovzdať ich na ekologickú recykláciu.

Separovaný zber elektrických zariadení slúži na čisté predbežné roztriedenie a pomáha správne spracovaniu, recyklácii surovín a chráni ľudí a životné prostredie.



Právo na zmeny je vyhradené.

Biztonsági tájékoztató



Olvassa el az összes biztonsági figyelmeztést és előírást. A biztonsági előírások és utasítások betartásának elmulasztása áramütéshez, tűzhöz és/vagy súlyos sérülésekhez vezethet.

Kérjük a későbbi használatra gondosan őrizze meg ezeket az előírásokat.

Az ebben a használati utasításban használt **eBike akkumulátor** fogalom a **the smart system** rendszergeneráció összes eredeti Bosch eBike akkumulátorára vonatkozik.

Az ebben a használati utasításban használt **hajtómű** és **hajtásegység** fogalmak a **the smart system** rendszergeneráció összes eredeti Bosch hajtásegységére vonatkoznak.

- ▶ **Olvassa el és tartsa be az eBike-komponensek valamennyi üzemeltetési útmutatásában és az eBike üzemeltetési utasításában található biztonsági előírásokat, figyelmeztetéseket és utasításokat.**
- ▶ **Ne próbálja a kijelzőt vagy a kezelőegységet menet közben felerősíteni!**
- ▶ **Ne hagyja, hogy a kezelőegység kijelzése, különösen a helyzettől függően megjelenő üzenetek, elvonják a figyelmét.** A menetinformáció megjelenítése ne ösztönözze vakmerő kerékpározásra. Ha nem kizárólag a közlekedésre összpontosítja a figyelmét, megnöveli a baleset kockázata. Ha a kerékpározási mód váltása miatt szeretné megváltoztatni a kezelőegység beállításait, álljon meg.
- ▶ **Állítsa úgy be a kijelző fényerejét, hogy a fontos információkat, mint például a sebesség vagy a figyelmeztető jelek, megfelelően észlelhesse.** Ha a kijelző fényereje helytelenül van beállítva, ez veszélyes helyzetekhez vezethet.
- ▶ **A kezelőegységet ne használja markolatként.** Ha az eBike-ot a kezelőegységnél fogva emeli meg, a kezelőegység károsodhat.
- ▶ **A tolási segítség funkciót csak az eBike tolása esetén szabad használni.** Ha az eBike kerekei a tolási segítség funkció használata során nem érintkeznek a talajjal, sérülésveszély áll fenn.
- ▶ **Ha a tolási segítség be van kapcsolva, lehet, hogy a pedálok a kerekek együtt forognak.** Aktivált tolási segítség esetén ügyeljen arra, hogy a lábai elegendő távolságban legyenek a forgó pedáloktól. Különben sérülésveszély áll fenn.
- ▶ **A tolási segítség használata során gondoskodjon arról, hogy mindig az uralma alatt tartsa és biztonságosan tartani tudja az eBike-ot.** A tolási segítség bizonyos körülmények között szünetelhet (például ha a pedál egy akadályba ütközik, vagy ha az ujjá véletlenül lecsúszik a kezelő egység gombjáról). Az eBike hirtelen hátrafelé, az Ön irányában is elkezdhet mozogni, vagy hirtelen oldalra is dőlhet. Ez különösen további terhek felrakásához jelenthet kockázatot a felhasználó számára. Ne hozza az eBike-ot a tolási segítséggel olyan helyzetekbe, amelyekben a saját erejéből nem tudja megtartani az eBike-ot!

- ▶ **Ne állítsa az eBike-ot felfordítva a kormányra és a nyereg-re, ha a kezelőegység vagy a tartója túlnyúlik a kormányon.** A kezelőegység vagy a tartó helyrehozhatatlanul megrongálódhat.
- ▶ **Ne csatlakoztasson töltőkészüléket az eBike-akkumulátorhoz, ha a kezelőegység kijelzője, ill. a fedélzeti számítógép kritikus hibát jelez.** Ez az eBike-akkumulátor tönkremeneteléhez vezethet, az eBike-akkumulátor ki-gyulladhat és súlyos égési és egyéb sérüléseket okozhat.
- ▶ **A kezelőegység egy rádió-interfészsel van felszerelve. Legyen tekintettel a helyi, például repülőgépekben vagy kórházakban érvényes üzemeltetési korlátozó-sokra.**
- ▶ **Vigyázat!** A kezelőegység Bluetooth®-szal történő használatakor más készülékekben, berendezésekben, repülőgépekben és orvosi készülékekben (például pacemaker, hallókészülék) zavarok léphetnek fel. A közvetlen környezetben emberek és állatok sérülését sem lehet teljesen kizárni. Ne használja a kezelőegységet Bluetooth®-szal orvosi készülékek, töltőállomások, vegyipari berendezések, robbanásveszélyes területek közelében és robbantási területeken. Ne használja a kezelőegységet Bluetooth®-szal repülőgépeken. Közvetlen testközelben kerülje el a tartós üzemeltetést.
- ▶ **A Bluetooth® szóvédjegy, illetve szimbólumok (logók) bejegyzett védjegyek és a Bluetooth SIG, Inc. tulajdonában vannak. Ennek a szó-/ábrázolási védjegynek a Robert Bosch GmbH, Bosch eBike Systems általi felhasználása licenc alapján történik.**
- ▶ **Tartsa be az adott országban érvényes valamennyi előírást, amely az eBike engedélyezésére és alkalmazására vonatkozik.**

Adatvédelmi tájékoztató

Amikor az eBike-ot a következőhöz csatlakoztatja: **Bosch Diagnostic Tool 3** vagy az eBike alkatrészeit cseréli, az eBike-ra vonatkozó műszaki információkat (pl. gyártó, modell, kerékpárazonosító, konfigurációs adatok) és az eBike használatáról (pl. teljes menetidő, energiafogyasztás, hőmérséklet) elküldjük a Bosch eBike Systemsnek (Robert Bosch GmbH), hogy feldolgozza kérését, szerviz esetén és termékfejlesztés céljából. További információkat az adatfeldolgozásról a következő oldalon talál: www.bosch-ebike.com/privacy-full.

Megjegyzés: A jobb olvashatóság érdekében egyes értékek tizedesjegyek nélkül jelennek meg. Ezeket felfelé vagy lefelé kerekítődnek.

A termék és a teljesítmény leírása

Rendeltetészerű használat

A **Purion 200** kezelőegység egy **the smart system** rendszer-generációjú eBike és opcionálisan egy további fedélzeti számítógép vezérlésére szolgál. Amennyiben okostelefonját fedélzeti számítógépként használja, a **Purion 200** kezelőegységgel emellett az **eBike Flow** alkalmazást is vezérelheti.

A kezelőegység valamennyi funkciójának használatához egy kompatibilis okostelefonra és az arra telepített **eBike Flow** appra van szükség.

A(z) **Purion 200** kezelőegység **Bluetooth®**-on keresztül csatlakoztatható az okostelefonjához.

 Az **eBike Flow** appot az okostelefon operációs rendszerétől függően az Apple App Store-ból vagy a Google Play Store-ból lehet ingyenesen letölteni.

Szkenelje be az okostelefonjával a kódot, hogy letöltsse az **eBike Flow** appot.

Az ábrázolásra kerülő komponensek

Az ábrázolt alkatrészek sorszámozása megfelel az ábráknak az Üzemeltetési utasítás elején lévő, ábrákat tartalmazó oldalon.

A kerékpár részeinek ábrázolása, a hajtóegység, a fedélzeti számítógép, a fedélzeti számítógép kezelőegysége, a sebesség érzékelő és a hozzátartozó tartók kivételével mind sematikus ábrázolás és eltérhet az Ön eBike-jától.

- (1) Be/Ki gomb
- (2) Kijelző
- (3) Környezetifény-érzékelő
- (4) Kijelzőgomb
- (5) Támogatási szint növelése gomb, +/
Kerékpár-világítás
- (6) Támogatási szint csökkentése gomb, -/
Tolási segítség
- (7) Tartó
- (8) Rögzítőcsavar
- (9) Diagnosztikai csatlakozó (csak karbantartási célokra)
- (10) Lapozás balra gomb
- (11) Lapozás jobbra gomb

Műszaki adatok

Kezelőegység	Purion 200	
Termékkód		BRC3800
USB-csatlakozó max. töltőáram ^{A)}	mA	600
USB-csatlakozó töltőfeszültsége ^{A)}	V	5
USB-töltőkábel ^{B)}		USB Type-C® ^{C)}
Töltési hőmérséklet	°C	0 ... +40
Üzemi hőmérséklet	°C	-5 ... +40
Tárolási hőmérséklet	°C	+10 ... +40
Diagnosztikai interfész		USB Type-C® ^{C)}
Belső lítium-ion akkumulátor	V mAh	3,7 75
Védelmi osztály		IP55
Méreték (rögzítés nélkül)	mm	85 × 54 × 60
Súly	g	49

Bluetooth® Low Energy 5.0

– Frekvencia	MHz	2400–2480
– Adóteljesítmény	mW	1

A) Adatok a(z) **Purion 200** kezelőegység töltéséhez; külső kiegészítőket nem lehet tölteni.

B) A standard szállítmány nem tartalmazza

C) USB Type-C® és USB-C® az USB Implementers Forum áruvédjegyei.

A termékre vonatkozó licenccel kapcsolatos információ a következő címen áll rendelkezésre: www.bosch-ebike.com/licences

Konformitási nyilatkozat

A Robert Bosch GmbH, Bosch eBike Systems ezennel kijelenti, hogy a **Purion 200** rádióberendezés típus megfelel a 2014/53/EU irányelvnek. Az EU-konformitási nyilatkozat teljes szövege a következő internetcímen áll rendelkezésre: www.bosch-ebike.com/conformity

Tanúsítási információk

A tanúsítványszámokat (e-címkék) az Állapot képernyőn a **<Settings>** → **<Information>** → **<Certificates>** menüpontban találja. Az e-címkék között a **(11)** gomb rövid megnyomásával lapozhat.

Megjegyzés: Ha a **Purion 200** e-címkéjéről szeretni információt levélni, adott esetben előzőleg le kell vennie a kiegészítő fedélzeti számítógépet, illetve okostelefon használata esetén be kell zárnia a Ride képernyőt az **eBike Flow** alkalmazásban.

Üzemeltetés

Előfeltételek

Az eBike-ot csak a következő feltételek teljesülése esetén lehet bekapcsolni:

- Egy elegendő mértékben feltöltött eBike-akkumulátor van behelyezve (lásd a **the smart system** rendszer-generációjú eBike-akkumulátor üzemeltetési útmutatóját).

- A sebességérzékelő helyesen van csatlakoztatva (lásd a **the smart system** rendszergenerációjú meghajtóegység üzemeltetési útmutatóját).

Az első üzembe helyezés előtt

- ▶ **Az első üzembevétel előtt távolítsa el a kijelző védőfóliáját, hogy biztosítsa a fedélzeti számítógép teljes működőképességét.** Ha a védőfólia rajta marad a kijelzőn, ez negatív befolyással lehet a fedélzeti számítógép működésére/teljesítményére.

A kerékpározás megkezdése előtt győződjön meg róla, hogy könnyen elérhetőek a kezelőegység gombjai. Javasoljuk, hogy a plusz/minusz gomb síkja majdnem merőleges legyen a talajra.

A kezelőegység **Purion 200 beigazításához** enyhén lazítsa meg a tartó **(7)** rögzítőcsavarját **(8)**, amíg az a kormányon el nem forgatható. Igazítsa be a kezelőegységet, és óvatosan húzza meg újra a rögzítőcsavart **(8)**.

A kezelőegység energiaellátása

Ha az eBike-ba egy megfelelő mértékben feltöltött eBike-akkumulátor van behelyezve és az eBike be van kapcsolva, a kezelőegység belső akkumulátorát ellátja energiával és tölti.

Ha a kezelőegység belső akkumulátorának töltési szintje igen alacsony, akkor azt a diagnosztikai csatlakozón **(9)** keresztül egy USB Type-C®-kábelrel össze lehet kötni egy powerbankkel vagy egy másik erre alkalmas áramforrással és fel lehet tölteni (töltési feszültség: **5 V**; max. töltési áram: **600 mA**). Mindig zárja le a **(9)** diagnosztikai csatlakozó sapkáját, nehogy por vagy nedvesség jusson a készülék belsejébe.

eBike be-/kikapcsolása

Az eBike **bekapcsolásához** nyomja meg röviden a be-/kikapcsológombot **(1)**. Az indítási animáció után az eBike menetkész.

A kijelző fényerejét a **(3)** környezeti fény érzékelő szabályozza. A **(3)** környezeti fény érzékelőt sohasé takarja le.

A hajtómű azonnal aktiválásra kerül, amikor Ön elkezd hajtani a pedálokat (kivéve, ha az **OFF (KI)** kerékpározási mód van beállítva). A hajtómű-teljesítmény a beállított kerékpározási módnak megfelelően kerül meghatározásra.

Mihelyt normális üzemben abbahagyja a pedál hajtását, vagy mihelyt eléri a(z) **25/45 km/h** sebességet, a hajtómű által nyújtott támogatás kikapcsolásra kerül. A hajtómű ismét automatikusan aktiválásra kerül, mihelyt Ön ismét rá lép a pedálra és a sebesség **25/45 km/h** alatt van.

Az eBike **kikapcsolásához** nyomja meg röviden (< 3 s) a be-/kikapcsológombot **(1)**.

Ha kb. **10** percen át nem kerül használatra a hajtómű teljesítménye (pl. mert az eBike áll) és megnyomásra semmilyen gomb, az eBike automatikusan lekapcsol.

Kezelés

A **Purion 200** kezelőegységen levő gombok funkcióit a következő áttekintésben találja.

A kijelzőgombnak a benyomás időtartamától függően 2 funkciója van.

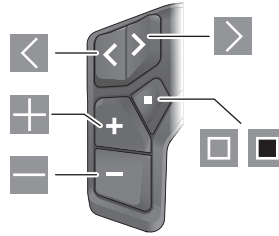

- ◀ lapozás balra
- ▶ lapozás jobbra
- ⊕ támogatási szint növelése/lapozás felfelé
- ⊖ támogatási szint csökkentése/lapozás lefelé
- ☐ kijelzőgomb/beállítási menü megnyitása az állapotképernyőn (röviden megnyomva)
- gyorsmenü megnyitása (az állapotképernyőn kívül minden képernyőről) (hosszan megnyomva > 1 s)

Megjegyzés: A hibakódok a ☐ gombbal nyugtázhatók.

Megjegyzés: A kezelői felület valamennyi ábrája és az ott megjelenő valamennyi szöveg megfelel a szoftver engedélyezésekor fennálló állapotnak. Egy szoftverfrissítés után előfordulhat, hogy a kezelőfelület megjelenése, az ott megjelenő szövegek és/vagy funkciók kis mértékben eltérnek az ezen útmutatóban megadottaktól.

Állapot képernyő

Az indítási képernyőről a ◀ gombbal át lehet váltani az Állapot képernyőre.

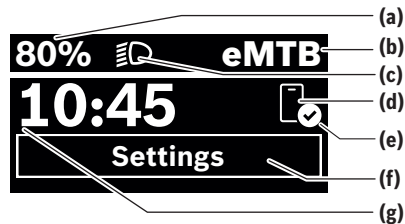

- (a) eBike-akkumulátor töltöttségi állapota (konfigurálható)
- (b) Kerékpározási mód
- (c) Kerékpár-világítás
- (d) Kapcsolat az okostelefonnal
- (e) Kapcsolat státusza
- (f) Beállítási menü
- (g) Pontos idő

A beállítási menü megnyitása

Erről a képernyőről érheti el a beállítási menüt. A beállítási menü megnyitásához nyomja meg röviden a ☐ gombot.

Figyelem: A Beállítás menü menet közben nem lehet megnyitni.

A(z) **<Settings>** beállítási menü a következő menüpontokat tartalmazza:

– **<My eBike>**

Itt a következő menüpontok találhatóak.

▪ **<Range reset>**

Itt a hatótávolság értékét lehet visszaállítani.

▪ **<Auto trip reset>**

Itt a napi megtett kilométerek visszaállításának idejét lehet beállítani.

▪ **<Wheel circumf.>**

Itt a hátsó kerék területét lehet beállítani vagy a standard beállításra visszaállítani.

▪ **<Service>**

Itt a következő szervizelési időpont kerül kijelzésre, amennyiben azt a kerékpár-kereskedő beállította.

▪ **<Components>**

Itt az alkalmazásra kerülő komponensek és verziószámuk jelenik meg.

– **<App connect>**

Itt látható az **eBike Flow** alkalmazással való kapcsolat állapota.

– **<My Purion>**

Itt a következő menüpontok találhatóak.

▪ **<Statusbar>**

Itt az **<Battery>**, a(z) **<Time>** vagy a **<Speed>** kijelzése között választhat.

Megjegyzés: Ez a funkció nem áll rendelkezésre **45 km/h** sebességig támogatott e-Bike-ok esetén.

▪ **<Shift recom.>**

Itt kapcsolhatja be vagy ki a váltási javaslatot.

▪ **<Trip summary>**

Itt aktiválhatja vagy deaktiválhatja kikapcsoláskor az utazásra vonatkozó összes információ összefoglalóját.

▪ **<Time>**

Itt az időt lehet beállítani.

▪ **<Time format>**

Itt 2 időformátum között lehet választani (12 h/24 h).

▪ **<Brightness>**

Itt állíthatja be a fedélzeti számítógép fényerejét.

▪ **<Language>**

Itt kiválaszthatja a kívánt nyelvet a következő nyelvek közül:

angol, német, francia, holland, olasz, spanyol, portugál, svéd, dán, lengyel, norvég, cseh, hagyományos kínai tajvani, koreai, japán.

▪ **<Units>**

Itt a metrikus és az angolszász mértékegységek között lehet választani.

▪ **<Settings reset>**

Itt a rendszer beállításait lehet visszaállítani a standard értékekre.

– **<Information>**

Itt a következő menüpontok találhatóak:

▪ **<Contact>**



Itt találja a Bosch eBike Systems elérhetőségeit.

▪ **<Certificates>**

Itt tanúsítványokat és e-címkeket talál.

Kilépés a beállítási menüből

Nyomja meg röviden a  gombot a beállítások mentéséhez és a beállítási menüből való kilépéshez.

Nyomja meg a  gombot > 1 s ideig vagy a  gombot, ha a beállítások mentése nélkül szeretne kilépni a beállítási menüből.

Gyors menü

A gyorsmenüben olyan kiválasztott beállítások kerülnek kijelzésre, amelyeket menet közben is meg lehet változtatni.

A gyorsmenüt a  választógomb hosszan történő (> 1 s) megnyomásával lehet elérni.

Az Állapot képernyőről ide nem lehet eljutni.

A gyorsmenüben a következőket lehet beállítani:

– **<Ride>**

Az eddig megtett úttal kapcsolatos összes adat nullára kerül visszaállításra.

– **<eShift>** (opcionális)

A beállítások az adott váltótól függenek. Itt állíthatja be például a pedálózási frekvenciát, ha a váltó támogatja ezt a funkciót.

– **<Navigation>** (opcionális)

Itt választhatja ki az utolsó úti célt új úti célként és/vagy fejezheti be a jelenlegi navigációt.

Megjegyzés: az eBike-ja felszereltsége szerint adott esetben további funkciók is elérhetők.

Kezdőképernyő

Ha Ön az utolsó kikapcsolás előtt nem jelölt ki más képernyőt, akkor ez a képernyő jelenik meg.



(a) eBike-akkumulátor töltöttségi állapota (konfigurálható)



(b) Kerékpározási mód

(h) A sebesség egységének kijelzése

(i) Saját pedálózási teljesítmény

(j) Sebesség

(k) Hajtómű-teljesítmény

A  vagy  gombok megnyomásával további képernyőket érhet el.

A következő képernyők állnak rendelkezésre:

- Állapot képernyő: Itt jelenik meg a csatlakoztatott eszköz állapota.
- Útvonal képernyő
- Megtett utak képernyő
- Hatótávolság képernyő
- eBike-akkumulátor képernyő
- Teljesítmény képernyő
- Pedálfordulatszám képernyő
- Teljes távolság képernyő
- ABS képernyő (opcionális)

A kijelző konfigurációja

A <A kijelző konfigurációja> az eBike Flow alkalmazás <Beállítások> → <Az én eBike-om> menüpontjában található. Ehhez az eBike-ot be kell kapcsolni és az okostelefon csatlakoztatni kell.

A fedélzeti számítógép kijelzőjét a <A kijelző konfigurációja> opcióval keresztül szabhatja személyre:

- az egyes képernyők sorrendjének módosítása
- új képernyők hozzáadása
- meglévő tartalom módosítása és részleges törlése
- új képernyőtartalom hozzáadása frissítés után

További információk a <A kijelző konfigurációja> opcióról az eBike Flow alkalmazásban található.

Kerékpározási mód kiválasztása

A kezelőegységen a Támogatási szint növelése + (5) és a Támogatási szint csökkentése – (6) gombbal be lehet állítani, hogy a hajtómű mennyire támogassa Önt a pedálozás során. A kerékpározási módot bármikor, menet közben is, meg lehet változtatni, és ez a megfelelő színnel kijelzésre kerül.

Kerékpározási mód	Megjegyzések
OFF	A hajtómű-támogatás ki van kapcsolva, az eBike-ot egy szokványos kerékpárhoz hasonlóan csak pedálozással lehet mozgatni.
ECO	Maximális hatásfokú effektív támogatás a maximális hatótávolsághoz
ECO+	Hatótávolság-optimalizált kerékpározási mód, amely csak a kerékpáros teljesítményének egy bizonyos szintje felett aktiválja a hajtástámogatást; a természetes kerékpározás és a maximális hatótávolság érdekében
TOUR	Egyenletes támogatás, hosszabb túrákhoz
TOUR+	A természetes és sportos hajtás dinamikus támogatása
eMTB	Optimális támogatás bármilyen terepen, sportos indulás, jobb dinamika, maximális teljesítmény
SPORT	Erőteljes támogatás, sportos hajtáshoz hegyes-völgyes útvonalakon és a városi közlekedésben
TURBO	Maximális támogatás magas pedálozási frekvenciáig, sportos hajtáshoz

Kerékpározási mód	Megjegyzések
AUTO	A rendszer a támogatást dinamikusan illeszti a hajtási szituációhoz.
RACE	Maximális támogatás az eMTB-versenypályán; nagyon közvetlen reakció és maximális „Extended Boost” a lehető legjobb teljesítményhez versenyszituációkban
CARGO	Egyenletes, erőteljes támogatás a nehéz terhek biztonságos szállításához
SPRINT	Dinamikus támogatás a pedálozási frekvenciától függően – sportos eGravel- és eRoad funkció gyors sprintekkel és gyakori emelkedőkkel
LIMIT^{A)}	A támogatás automatikus és optimális beállítása a közlekedési helyzethez legfeljebb 25 km/h sebességgel a lassított és energiatakarékos közlekedéshez S-Pedeleckel városi forgalomban, valamint csoportos kerékpározáshoz Pedeleckel

A) csak a Performance Line sebességgel rendelkező S-Pedecek esetében az EU-ban
A LIMIT kerékpározási mód aktiválása nem változtatja meg az S-Pedelec állapotát.

A kerékpározási módok elnevezéseit és kialakítását a gyártó bizonyos esetekben előre konfigurálja a kerékpár-kereskedő előre beállítja.

Megjegyzés: A rendelkezésre álló kerékpározási módok az adott hajtásegységtől függenek.

Kerékpározási mód testreszabása

A kerékpározási módot az eBike Flow alkalmazás segítségével bizonyos határok között lehet állítani. Így a személyes szükségleteinek és igényeinek megfelelően állíthatja be az eBike-ját.

Egy teljesen saját kerékpározási mód létrehozatalára nincs lehetőség. Ön csak azokat a kerékpározási módokat változtathatja meg, amelyek megváltoztatását a gyártó vagy a kereskedő engedélyezte. Ez 4-nél kevesebb kerékpározási mód is lehet.

Ezen kívül előfordulhat, hogy az Ön országában fennálló korlátozások következtében egy kerékpározási módot sem lehet megváltoztatni.

A változtatásokhoz a következő paraméterek állnak rendelkezésre:

- A támogatás és a kerékpározási mód alapértékének a viszonya (a törvényes előírásoknak megfelelően)
- A hajtóegység reagálási módja
- Leszabályozási sebesség (a törvényes előírásoknak megfelelően)
- Maximális forgatónyomaték (a hajtóegység határainak kezeleten belül)

Megjegyzés: Kérjük, vegye figyelembe, hogy az Ön által megváltoztatott kerékpározási mód helyzete, neve, valamint a fedélzeti számítógépen és a kezelőelemeken használt jelzőszíne változatlan marad.

A hajtásegység és a sebességváltás kapcsolata

Az eBike-nál is ugyanúgy kell használni a sebességváltókat, mint egy szokványos kerékpárnál (ehhez vegye figyelembe az eBike-ja üzembetétési útmutatóját).

A sebességváltó típusától függetlenül célszerű a sebességváltásnál rövid időre csökkenteni a pedálokra gyakorolt nyomást. Ez megkönnyíti a váltást és a hajtóművel kapcsolódó egységek elhasználódását is csökkenti.

A helyes fokozat kiválasztásával azonos erőfeszítés mellett megnövelheti a sebességet és a hatótávolságot.

Ekkor kövesse a fedélzeti számítógépen megjelenő váltási javaslatokat.

A kerékpárlámpák be és kikapcsolása

A kerékpározás megkezdése előtt mindig ellenőrizze a kerékpárlámpák helyes működését.

A kerékpár-világítás **bekapcsolásához** tartsa nyomva 1 s-nál hosszabb ideig a kerékpár-világítás **(5)** gombot.

Tolási segítség ki-/bekapcsolása

A tolási segítség megkönnyítheti az eBike tolását. A tolási segítség sebessége max. **4 km/h**. A gyártó által előre beállított érték alacsonyabb lehet és szükség esetén a kerékpár-kereskedő átalálthatja.

► **A tolási segítség funkciót csak az eBike tolása esetén szabad használni.** Ha az eBike kerekei a tolási segítség funkció használata során nem érintkeznek a talajjal, sérülésveszély áll fenn.

► **Ha túl magas a választott fokozat, a hajtásegység sem mozgatni nem tudja az eBike-ot, sem az elgurulás elleni reteszeltést nem tudja aktiválni.**

A tolási segítség **elindításához** nyomja be több mint 1 s-ra és tartsa benyomva a tolási segítség **(6)** gombot, majd kövesse a kijelzőn megjelenő utasításokat.

A tolási segítség **aktiválásához** a következő 10 s-on belül végre kell hajtani az alábbi műveletek egyikét:

- Tolja előrefelé az eBike-ot.
 - Tolja hátrafelé az eBike-ot.
 - Hajtson végre az eBike-kal egy oldalirányú ingamozgást.
- Az aktiválás után a hajtómű elkezd tolni és a kijelző megváltozik.

Amikor elengedi a tolási segítség **(6)** gombot, a tolási segítség leáll. A tolási segítséget 10 s-on belül a tolási segítség **(6)** gomb megnyomásával újra aktiválni lehet.

Ha a tolási segítséget 10 s-on belül nem aktiválja újra, a tolási segítség automatikusan kikapcsolásra kerül.

A tolási segítség mindig befejeződik,

- ha a hátsó kerék leblokkol,
- ha egy küszöbön vagy hasonlóan nem lehet áthaladni,
- ha egy testrés leblokkolja a kerékpár hajtókarját,
- ha egy akadály tovább hajtja a hajtókart,
- ha Ön rálép a pedálra,
- ha megnyomják a Támogatási szint növelése **+/kerékpár-világítás (5)** vagy a be-/kikapcsológombot **(1)**.

A tolási segítség egy elgurulás elleni reteszeltéssel van ellátva, vagyis a hajtómű a hátrafelé gurulást a tolási segítség si-

keres használatának befejezése után is néhány másodpercig aktív módon fékezi és ekkor az eBike-ot egyáltalán nem vagy csak nehezen lehet hátrafelé tolni.

Az elgurulás elleni reteszelés a Támogatás növelése **+/kerékpár-világítás (5)** gomb megnyomásakor rögtön deaktiválódik.

A tolási segítség működésmódja az egyes országokban érvényes rendelkezéseknek megfelelően különböző lehet és így eltérhet a fenti leírástól vagy deaktiválva is lehet.

ABS – blokkolásgátló rendszer (opció)

Ha az eBike egy **the smart system** rendszergenerációjú Bosch eBike-ABS-szel van felszerelve, akkor az eBike elindításakor az ABS-LED világít.

Elindulás után az ABS ellenőrzi a saját működőképességét, majd az ABS szimbólum kiálszik.

Hiba esetén felgyullad az ABS szimbólum, és egy utasítás jelenik meg a kijelzőn. Ez azt jelenti, hogy az ABS nem aktív. A kijelzőgombbal **(4)** nyugtázni lehet a hibát, az ABS-hiba üzenet pedig eltűnik. Az ABS szimbólum megjelenik az állapotsorban, és továbbra is tájékoztatja Önt a kikapcsolt ABS-ről.

Az ABS-szel és annak működésével kapcsolatos részletes adatok az ABS használati utasításában találhatók.

Az okostelefon-összeköttetés létrehozatala

Az alábbi eBike-funkciók használatához egy okostelefonra van szükség, amelyen telepítve van az **eBike Flow** app.

Az appal való összeköttetés egy **Bluetooth®**-kapcsolaton keresztül kerül megvalósításra.

Kapcsolja be az eBike-ot, és várja meg, amíg az indulási animáció megjelenik. Ne kerékpározzon.

Indítsa el a **Bluetooth®**-párosítást, ehhez nyomja be hosszabb időre (> 3 s) a be-/kikapcsológombot **(1)**. Engedje el a be-/kikapcsológombot **(1)**, amint kijelzésre kerül a párosítási folyamat állapota.

Nyugtázza az appban a kapcsolatra vonatkozó kérdést.

A tevékenység nyomonkövetése

A tevékenységek felvételéhez előbb a **eBike Flow** appnál be kell jelentkezni, illetve regisztrálni kell.

A tevékenységek felvételéhez Önnek beleegyezését kell adnia ahhoz, hogy az app tárolja az Ön helymeghatározó adatait. A tevékenységek csak ebben az esetben kerülnek az appban felvételre. A helymeghatározó adatok felvételéhez Önnek felhasználóként kell bejelentkeznie lennie.

eBike Lock

Az **<eBike Lock>** minden egyes eBike-hoz az **eBike Flow** alkalmazás **<Beállítások>** → **<Az én eBike-om>** → **<Lock & Alarm>** menüpontjában állítható be. Ekkor az okostelefonon és/vagy a **Kiox 300/Kiox 500** fedélzeti számítógépen egy kulcs kerül mentésre, amellyel fel lehet oldani az eBike reteszeltését.

Az **<eBike Lock>** funkció a következő esetekben automatikusan aktiválásra kerül:

- az eBike kezelőegységgel való kikapcsolásokor

– az eBike automatikus kikapcsolásakor
Ha az eBike-ot bekapcsolják és az okostelefon a *Bluetooth*®-on keresztül össze van kötve az okostelefonnal vagy a korábban definiált fedélzeti számítógép a tartóba kerül, az eBike reteszelve feloldásra kerül.

Az **<eBike Lock>** funkciót az Ön **felhasználói számlájához** van kötve.

Ha elveszti az okostelefonját, akkor egy másik okostelefonon az **eBike Flow** app segítségével bejelentkezhet a felhasználói számlájával és feloldhatja az eBike reteszelését.

A fedélzeti számítógép elvesztése esetén az **eBike Flow** alkalmazás **<Lock & Alarm>** menüpontjában minden digitális kulcsot visszaállíthat.

Figyelem! Ha az appban egy olyan beállítást jelöl ki, amely az **<eBike Lock>** funkciójával kapcsolatban hátrányokat jelenthet (pl. az Ön eBike-jának vagy a felhasználói számlájának a törlése), akkor az utasítás végrehajtása előtt Ön figyelmeztetéseket kap. **Kérjük, gondosan olvassa el ezeket és (pl. az Ön eBike-jának vagy a felhasználói számlájának a törlése előtt) a kiadott figyelmeztetéseknek megfelelően cselekedjen.**

Az <eBike Lock> beállítása

Az **<eBike Lock>** beállításához a következő előfeltételeknek kell teljesülniük:

- Az **eBike Flow** alkalmazás telepítve van.
- Létrehozásra került egy felhasználói fiókkal.
- Az eBike nem áll éppen frissítés alatt.
- Az eBike *Bluetooth*®-on keresztül össze van kötve az okostelefonnal.
- Az eBike nyugalmi állapotban van.
- Az okostelefon össze van kötve az internettel.
- Az eBike-akkumulátor kielégítő mértékben fel van töltve és a töltőkábel nincs bedugva.

Az **<eBike Lock>** funkciót az **eBike Flow** alkalmazás **<Lock & Alarm>** menüpontjában lehet beállítani.

Az eBike hajtása csak akkor nyújt támogatást, ha az eBike bekapcsolásakor az okostelefon *Bluetooth*®-on keresztül csatlakozik az eBike-hoz, vagy ha a fedélzeti számítógép be van helyezve a tartóba. Ha az okostelefon digitális kulcsként szolgál, a *Bluetooth*®-nak bekapcsolt állapotban kell lennie az Ön okostelefonján és az **eBike Flow** alkalmazásnak a háttérben aktívknak kell lennie. Ha az **<eBike Lock>** funkció aktívva van, az eBike-ját a hajtásegység támogatása nélkül továbbra is használhatja.

Kompatibilitás

<eBike Lock> kompatibilis a **the smart system** rendszergeneráció összes Bosch hajtásegységével.

Működési mód

Az **<eBike Lock>** funkcióval az okostelefon és a fedélzeti számítógép a hajtásegység kulcsaként működik. Az **<eBike Lock>** funkció az eBike kikapcsolásakor aktiválásra kerül. Bekapcsoláskor az eBike ellenőrzi az előzőleg meghatározott kulcs elérhetőségét. Ezt a **Purion 200** kezelőegységen egy lakatszimbólum jelzi.

Megjegyzés: Az **<eBike Lock>** nem egy lopásgátló berendezés, hanem a mechanikai zár kiegészítése! Az **<eBike Lock>** funkció aktiválásakor az eBike nem kerül mechanikai vagy

hasonló szempontból reteszelésre. Csak a hajtásegység által nyújtott támogatás kerül deaktiválásra. Amíg az okostelefon a *Bluetooth*®-on keresztül össze van kötve az eBike-kal vagy a fedélzeti számítógép a tartóban van, a hajtásegység nincs reteszelve.

Ha harmadik személyeknek ideiglenesen vagy tartósan hozzáférést szeretne biztosítani az eBike-jához, ossza meg a korábban meghatározott digitális kulcsok egyikét (fedélzeti számítógép/okostelefon). Így az <eBike Lock> aktív marad. Ha el szeretné vinni eBike-ját a szervizbe, akkor deaktiválja az <eBike Lock> funkciót az eBike Flow alkalmazás <Beállítások> menüpontjában. Ha el akarja adni az eBike-ját, akkor ezen felül törölje az eBike-ot a(z) eBike Flow app <Beállítások> menüpontjában a felhasználói fiókjából.

Ha az eBike-ot kikapcsolják, akkor a hajtásegység egy reteszelési jelet (**egy** akusztikai hangjelzést) bocsát ki és ezzel jelzi, hogy a hajtásegység által nyújtott támogatás kikapcsolásra kerül.

Amikor ismét bekapcsolják az eBike-ot, a hajtásegység két „reteszelés-feloldási” jelet (**két** akusztikus hangjelzést) bocsát ki, hogy jelezze, hogy ismét lehetőség van a hajtómű által nyújtott támogatásra.

A reteszelési hangjelzésről fel lehet ismerni, hogy az **<eBike Lock>** funkció az eBike-ján aktívva van vagy nem. Az akusztikus visszajelzés alapesetben aktívva van, de az **eBike Flow** alkalmazás **<Zárhang>** menüpontjában az Ön eBike-omban található lakatszimbólum kijelölése után deaktiválható.

Megjegyzés: Ha nem tudja beállítani vagy kikapcsolni az **<eBike Lock>** funkciót, kérjük, forduljon a kerékpár-kereskedőjéhez.

Az eBike-komponensek kicserélése és az <eBike Lock> funkció

Az okostelefon kicserélése

1. Telepítse az **eBike Flow** alkalmazást az új okostelefonjára.
2. Jelentkezzen be **ugyanazzal** a felhasználói fiókkal, amellyel az **<eBike Lock>** funkciót aktiválta.
3. Az **eBike Flow** alkalmazásban az **<eBike Lock>** funkció beállítottként kerül kijelzésre.

Erről további információt az **eBike Flow** alkalmazásban vagy a Bosch eBike Help Centerben talál a www.bosch-ebike.com/help-center weboldalon.

Szoftver-aktualizálások

A szoftverfrissítéseket az **eBike Flow** appban kézi úton kell elindítani.

A szoftverfrissítéseket az app a háttérben viszi át a kezelőegységre, mielőtt a kezelőegység az appal összekapcsolásra kerül. A szoftverfrissítés során vegye figyelembe a **Purion 200** kezelőegység kijelzését. Az eBike ezután újraindításra kerül.

A szoftverfrissítéseket a **eBike Flow** app vezérli.

Hibaüzenetek

A hibaüzenetek a **Purion 200** kezelőegységen előugró ablakban jelennek meg.

A kezelőegység jelzi, ha az eBike-on kritikus vagy kevésbé kritikus hibák lépnek fel.

Az eBike által generált hibaüzeneteket a(z) **eBike Flow** alkalmazással lehet kiolvasni, vagy azokat a kerékpár-kereskedője is kiolvashatja.

A **eBike Flow** app egy linkjén keresztül információkat lehet megjeleníteni a hibáról és támogatást lehet kapni a hiba megszüntetéséhez.

Kevésbé kritikus hibák

A hibákat a kijelölőgombbal **(4)** lehet nyugtázni.

Az alábbi táblázat segítségével a hibát lehet, hogy saját maga is el tudja hárítani. Ellenkező esetben keresse fel a kerékpár-kereskedőjét.

Hibaszámb	Hibaelhárítás
523005	A megadott hibaszámok azt jelzik, hogy az érzékelőkben a mágneses mező felismerésekor problémák léptek fel. Ellenőrizze, hogy nem veszett-e el a menet közben a mágnes.
514001	
514002	
514003	Ha egy mágnesérzékelőt használ, ellenőrizze, hogy előírászerűen van-e rögzítve az érzékelő és a mágnes. Ügyeljen arra, hogy ne legyen megrongálódva az érzékelőhöz vezető kábel.
514006	Ha egy kerékmágnest használ, ügyeljen arra, hogy ne legyenek zavaró mágneses mezők a hajtásrendszer közelében.
680007	A megadott hibaszámok azt jelzik, hogy az eBike-akkumulátor a megengedett üzemi hőmérsékleten kívül van. Az eBike-akkumulátor töltése megszakad.
680012	
680014	Amint az üzemi hőmérséklet ismét a megengedett tartományba kerül, a töltési folyamat újraindul.
680016	
680017	

Kritikus hibák

Egy kritikus hiba fellépése esetén hajtja végre az alábbi táblázatban található műveleti utasításokat.

Hibaszámb	Műveleti utasítások
6A0004	Távolítsa el a PowerMore akkumulátort, és indítsa újra az eBike-ot. Ha a probléma továbbra is fennáll, kérjük, forduljon a szakkereskedőhöz.
890000	– Nyugtázza a hibakódot. – Indítsa újra az eBike-rendszert. Ha a probléma továbbra is fennáll: – Nyugtázza a hibakódot. – Frissítse a szoftvert. – Indítsa újra az eBike-rendszert.

Hibaszámb	Műveleti utasítások
	Ha a probléma továbbra is fennáll: – Kérjük, forduljon a Bosch eBike Systems szakkereskedőjéhez.

Karbantartás és szerviz

Karbantartás és tisztítás

Egyetlen komponenst sem szabad magas nyomású vízzel tisztítani.

Tartsa tisztán a kezelőegység kijelzőjét. Szennyeződés esetén hibás lehet a külső világosság felismerése.

A kezelőegysége tisztításához használjon puha, vízzel benedvesített rongyot. Tisztítószert ne használjon.

Megjegyzés: Bizonyos hőmérsékleti és páratartalmi körülmények között a **Purion 200** kezelőegység bepárosodhat. Ez nem jelent hibát. Helyezze az eBike-ot fűtött helyiségbe.

Évente legalább egyszer adja le műszaki felülvizsgálásra az eBike-ot (ellenőriztesse többek között a mechanikát és a szoftver verzióját).

A kerékpár-kereskedő a szervizelési időszakhoz ezen kívül futásteljesítményt és/vagy időszakot is megadhat. Ebben az esetben a kezelőegység minden bekapcsolást követően megjeleníti az esedékes szerviz időpontját.

Az eBike szervizeléséhez vagy javításához kérjük forduljon egy feljogosított kerékpár kereskedőhöz.

► **Minden javítással kizárólag egy erre feljogosított kerékpár-kereskedőt bizzon meg.**

Megjegyzés: Ha leadja az eBike-ját karbantartásra egy kerékpár-kereskedőnek, azt javasoljuk, hogy deaktiválja a **<Lock & Alarm>** funkciót.

Megjegyzés: Ha hosszabb ideig nem használja a **Purion 200** kezelőegységet, töltsse fel (lásd „A kezelőegység energiaellátása”, Oldal Magyar – 3) szinten.

Vevőszolgálat és alkalmazási tanácsadás

Ha kérdései vannak az eBike-kal és komponenseivel kapcsolatban, forduljon egy hivatalos kerékpár-kereskedőhöz.

A kerékpár márkakereskedők kapcsolatfelvételi adatai a www.bosch-ebike.com weboldalon található.



További információkat az eBike-komponensekről és azok funkciójáról a Bosch eBike Help Centerben talál.

Ártalmatlanítás és az árucikkekben levő anyagok

Az árucikkekben levő anyagokról adatokat a következő linken talál: www.bosch-ebike.com/en/material-compliance. Ne dobja az eBike-ot és komponenseit a háztartási szemétkorba!

Lehetőség van a termékek kiskereskedőknek történő visszaküldésére, ha a forgalmazó önként felajánlja a termékek visszavételét, vagy ha erre jogszabályi kötelezettsége van. Kérjük, vegye figyelembe a nemzeti előírásokat.



A hajtásegységet, a fedélzeti számítógépet a kezelőegységgel együtt, az eBike-akkumulátort, a sebességérzékelőt, a tartozékokat és a csomagolást a környezetvédelmi szempontoknak megfelelően kell újrafelhasználásra leadni.

Gondoskodjon saját maga arról, hogy a személyes adatok a készülékről törlésre kerüljenek.

Az elektromos készülékből sérülésmentesen kivehető elemeket ártalmatlanítás előtt vegye ki, és tegye külön az elemgyűjtőbe.



A 2012/19/EU európai irányelvnek megfelelően a már nem használható elektromos készülékeket és a 2006/66/EK európai irányelvnek megfelelően a már nem használható akkumulátorokat/elemeket külön össze kell gyűjteni és a környezetvédelmi szempontoknak megfelelően kell újrafelhasználásra leadni.

Az elektromos készülékek szelektív gyűjtése a típusok szerinti előválogatást szolgálja, és támogatja az alapanyagok megfelelő kezelését és visszanyerését, ezzel védve az embereket és a környezetet.



A változtatások joga fenntartva.

Instrucțiuni de siguranță



Citiți toate indicațiile și instrucțiunile privind siguranța. Nerespectarea instrucțiunilor și indicațiilor privind siguranța se poate solda cu electrocutări, incendii și/sau răni grave.

Păstrați în condiții optime toate instrucțiunile și indicațiile privind siguranța în vederea consultării ulterioare a acestora.

Termenul **acumulatori eBike** utilizat în aceste instrucțiuni de utilizare se referă la toți acumulatorii originali eBike de la Bosch din generația de sisteme **the smart system**.

Termenii **acționare și unitate de acționare** utilizați în aceste instrucțiuni de utilizare se referă la toate unitățile de acționare originale Bosch din generația de sisteme **the smart system**.

► **Citește și respectă atât specificațiile și indicațiile privind siguranța din instrucțiunile de utilizare a componentelor Bike, cât și instrucțiunile de utilizare a eBike-ului.**

► **Nu încerca să fixezi afișajul sau unitatea de comandă în timpul deplasării!**

► **Nu te lăsa distras de indicatorul unității de comandă, în special de afișajele prezentate situațional.** Afișarea informațiilor privind deplasarea nu trebuie să încurajeze adoptarea unui stil de deplasare imprudent. Dacă nu te concentrezi exclusiv asupra traficului rutier, riști să fii implicat într-un accident. În timpul deplasării, nu efectua la unitatea de comandă alte setări în afara schimbării modului de rulare.

► **Reglează luminozitatea afișajului astfel încât să poți percepe în mod adecvat informațiile importante, cum ar fi viteza sau simbolurile de avertizare.** O luminozitate a afișajului reglată incorect poate duce la situații periculoase.

► **Nu utiliza pe post de mâner unitatea de comandă.** Dacă ridici eBike-ul ținându-l de unitatea de comandă, aceasta ar putea suferi deteriorări iremediabile.

► **Funcția de asistență la pedalare poate fi utilizată numai pentru împingerea eBike-ului.** Dacă în timpul utilizării funcției de asistență la pedalare roțile eBike-ului nu intră în contact cu solul, există pericolul de rănire.

► **Dacă sistemul de asistență la pedalare este activat, este posibil ca pedalele să se rotească odată cu acesta.** Dacă sistemul de asistență la pedalare este activat, asigurați-vă că picioarele dumneavoastră se află la o distanță suficientă față de pedalele care se rotesc. Există pericol de rănire.

► **La utilizarea asistenței la pedalare, asigură-te că deții în permanență controlul asupra eBike-ului și că îl pot susține în siguranță.** Asistența la pedalare poate fi dezactivată în anumite condiții (de exemplu, în cazul prezenței de obstacole la nivelul pedalelor sau alunecări accidentale a degetului de pe tasta unității de comandă). eBike-ul s-ar putea deplasa brusc înapoi spre tine sau s-ar putea răsturna. Aceasta presupune riscuri pentru

utilizator, mai ales în cazul unei încărcări suplimentare. Nu adu eBike-ul cu asistența la pedalare în situații în care să nu poți controla în mod independent eBike-ul!

► **Nu așeza eBike-ul cu susul în jos pe ghidon și șa dacă unitatea de comandă sau suportul acesteia depășesc limitele ghidonului.** În caz contrar, unitatea de comandă sau suportul pot suferi deteriorări iremediabile.

► **Nu racorda niciun încărcător la acumulatorul eBike dacă afișajul unității de comandă, respectiv al computerului de bord, raportează o eroare critică.** Acest lucru poate duce la distrugerea acumulatorului eBike sau acumulatorul eBike poate lua foc, provocând, astfel, arsuri grave și alte răni.

► **Unitatea de comandă este echipată cu o interfață radio. Trebuie luate în calcul limitările locale în funcționare, de exemplu, în avioane sau spitale.**

► **Atenție!** În cazul utilizării unității de comandă cu *Bluetooth*®, se pot produce deranjamente ale altor aparate și instalații, ale avioanelor și dispozitivelor medicale (de exemplu, stimuloare cardiace, aparate auditive). De asemenea, nu poate fi complet exclusă afectarea persoanelor și animalelor din imediata vecinătate. Nu utiliza unitatea de comandă cu *Bluetooth*® în apropierea aparatelor medicale, stațiilor de benzină, instalațiilor chimice, sectoarelor cu pericol de explozie și în zonele de detonare. Nu utiliza unitatea de comandă cu *Bluetooth*® la bordul avioanelor. Evită utilizarea îndelungată în imediata apropiere a corpului.

► Marca verbală *Bluetooth*® și simbolurile grafice (siglele) sunt mărci comerciale înregistrate și aparțin *Bluetooth SIG, Inc.* Orice utilizare a acestei mărci verbale/acestor simboluri grafice de către Robert Bosch GmbH, Bosch eBike Systems se realizează sub licență.

► **Respectați normele naționale privind autorizarea și utilizarea eBike-urilor.**

Politica de confidențialitate

La conectarea eBike-ului la **Bosch DiagnosticTool 3** sau la înlocuirea componentelor eBike-ului, informațiile tehnice referitoare la eBike (de exemplu, producătorul, modelul, ID-ul eBike-ului, datele de configurare), precum și cele referitoare la utilizarea eBike-ului (de exemplu, timpul total de rulare, consumul de energie, temperatura) sunt transmise către Bosch eBike Systems (Robert Bosch GmbH) în vederea prelucrării solicitării tale de service și în scopul îmbunătățirii performanțelor produsului. Pentru informații detaliate referitoare la prelucrarea datelor, accesează site-ul web www.bosch-ebike.com/privacy-full.

Observație: Pentru o mai bună lizibilitate, unele valori sunt afișate fără zecimale. Acestea sunt rotunjite în sus sau în jos.

Descrierea produsului și a performanțelor acestuia

Utilizarea conform destinației

Unitatea de comandă **Purion 200** este prevăzută pentru comanda unui eBike și, opțional, pentru comanda unui computer de bord suplimentar din generația de sisteme **the smart system**. Dacă utilizezi smartphone-ul pe post de computer de bord, poți, de asemenea, să utilizezi unitatea de comandă **Purion 200** pentru a controla aplicația **eBike Flow**.

Pentru a putea utiliza complet unitatea de comandă, este necesar un smartphone compatibil cu aplicația **eBike Flow**.

Unitatea de comandă **Purion 200** poate fi conectată la smartphone prin *Bluetooth®*.

 În funcție de sistemul de operare al smartphone-ului, aplicația **eBike Flow** poate fi descărcată gratuit din Apple App Store sau din Google Play Store.

Scaanează codul cu ajutorul smartphone-ului pentru a descărca aplicația **eBike Flow**.

Componentele ilustrate

Numerotarea componentelor ilustrate corespunde schițelor de pe paginile grafice de la începutul acestor instrucțiuni.

Toate schițele componentelor de bicicletă, cu excepția unității de acționare, computerului de bord, inclusiv unitatea de comandă, senzorul de viteză și suporturile aferente, sunt schematice și pot să aibă o față de cele ale eBike-ului dumneavoastră.

- (1) Tastă de pornire/oprire
- (2) Afișaj
- (3) Senzor de lumină ambientală
- (4) Tastă de selectare
- (5) Tastă de creștere a treptei de asistență +/ pentru luminile de rulare
- (6) Tastă de reducere a treptei de asistență –/ pentru asistența la pedalare
- (7) Suport
- (8) Șurub de fixare
- (9) Racord de diagnoză (numai pentru scopuri de întreținere)
- (10) Tastă de derulare spre stânga
- (11) Tastă de derulare spre dreapta

Date tehnice

Unitate de comandă	Purion 200	
Cod produs		BRC3800
Curent maxim de încărcare al portului USB ^{A)}	mA	600
Tensiunea de încărcare a portului USB ^{A)}	V	5

Unitate de comandă	Purion 200	
Cablul de încărcare USB ^{B)}		USB Type-C ^{C)}
Temperatură de încărcare	°C	0 ... +40
Temperatură de funcționare	°C	-5 ... +40
Temperatură de depozitare	°C	+10 ... +40
Interfață de diagnoză		USB Type-C ^{C)}
Acumulator litiu-ion intern	V mAh	3,7 75
Tip de protecție		IP55
Dimensiuni (fără dispozitivele de fixare)	mm	85 × 54 × 60
Greutate	g	49
<i>Bluetooth®</i> Low Energy 5.0		
– Frecvență	MHz	2400–2480
– Putere de emisie	mW	1

A) Specificație privind încărcarea unității de comandă **Purion 200**; aparatele externe nu pot fi încărcate.

B) nu este inclus în pachetul de livrare standard

C) USB Type-C® și USB-C® sunt mărci comerciale ale USB Implementers Forum.

Informațiile privind licența pentru produs sunt disponibile pe următorul site web: www.bosch-ebike.com/licences

Declarație de conformitate

Prin prezența, Robert Bosch GmbH, Bosch eBike Systems declară că tipul de unitate radio **Purion 200** corespunde cerințelor Directivei 2014/53/UE. Textul complet al declarației de conformitate UE este disponibil pe următorul site web: www.bosch-ebike.com/conformity.

Informații privind certificarea

Numerele de certificare (etichetele E) sunt prezentate pe ecranul de stare, în secțiunea **<Settings>** → **<Information>** → **<Certificates>**. Pentru a răsfoi etichetele E, apăsați scurt tasta de derulare înainte **(11)**.

Observație: Dacă dorești să soliciți informații referitoare la etichetele E de la **Purion 200**, trebuie să demontezi mai întâi computerul de bord suplimentar, dacă acesta există, sau, în cazul utilizării unui smartphone, trebuie să închizi mai întâi ecranul Ride din aplicația **eBike Flow**.

Funcționarea

Condiții necesare

eBike-ul poate fi pornit numai dacă sunt îndeplinite următoarele condiții:

- Este introdus un acumulator eBike suficient încărcat (consultă instrucțiunile de utilizare a acumulatorului eBike din generația de sisteme **the smart system**).
- Senzorul de viteză este racordat corect (consultă instrucțiunile de utilizare a unității de acționare din generația de sisteme **the smart system**).

Înainte de prima punere în funcțiune

► Înainte de prima punere în funcțiune, îndepărtează folia de protecție de pe display pentru a asigura funcționalitatea completă a computerului de bord.

Dacă folia de protecție nu este îndepărtată de pe afișaj, aceasta poate afecta funcționarea/performața computerului de bord.

Înainte de a porni de pe loc, asigură-te că tastele unității de comandă sunt accesibile pentru tine. Este recomandat ca nivelul tastelor plus/minus să fie aproape paralel cu solul.

Pentru **alinierea** unității de comandă **Purion 200**, desfilează puțin șurubul de fixare **(8)** de la suportul **(7)**, până când acesta poate fi rotit pe ghidon. Aliniaza unitatea de comandă și strânge din nou cu atenție șurubul de fixare **(8)**.

Alimentarea cu energie electrică a unității de comandă

Dacă în eBike este introdus un acumulator eBike încărcat suficient, iar eBike-ul este conectat, acumulatorul intern al unității de comandă este alimentat cu energie și încărcat.

Dacă acumulatorul intern al unității de comandă are un nivel de încărcare foarte scăzut, poți încărca acumulatorul intern prin intermediul racordului de diagnoză **(9)** cu o baterie externă sau cu o altă sursă de curent adecvată prin intermediul unui cablu USB Type-C® (tensiune de încărcare **5 V**; curent maxim de încărcare **600 mA**).

Închide întotdeauna clapeta racordului de diagnoză **(9)**, pentru a preveni pătrunderea prafului și umezelii.

Conectarea/deconectarea eBike-ului

Pentru **pornirea** eBike-ului, apasă scurt tasta de pornire/oprire **(1)**. După afișarea animației de pornire, eBike-ul este pregătit pentru deplasare.

Luminozitatea indicatorului este reglată de senzorul de lumină ambientală **(3)**. De aceea, nu acoperi senzorul de lumină ambientală **(3)**.

Unitatea de acționare se activează imediat ce apeși pedala (cu excepția modului de rulare **OFF**). Puterea de acționare variază în funcție de modul de rulare setat.

Imediat ce eliberezi pedala în modul de funcționare normală sau imediat ce este atinsă viteza de **25/45 km/h**, susținerea de către unitatea de acționare este dezactivată. Unitatea de acționare se activează din nou automat imediat ce apeși pedala și viteza revine la o valoare de sub **25/45 km/h**.

Pentru **oprirea** eBike-ului, apasă scurt (< 3 secunde) tasta de pornire/oprire **(1)**.

Dacă, timp de aproximativ **10** minute, unitatea de propulsie nu este acționată (de exemplu, pentru că eBike-ul este staționar) și nu este apăsată nicio tastă, eBike-ul se oprește automat.

Operarea

Funcțiile tastelor de pe unitatea de comandă **Purion 200** sunt explicate în următoarea prezentare generală.

Tasta de selectare are, în funcție de durata de apăsare, 2 funcții.

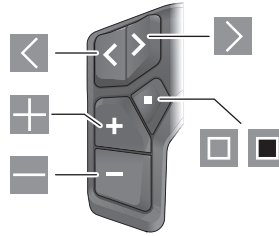

- ◀ derulare spre stânga
- ▶ derulare spre dreapta
- ⊕ Creșterea treptei de asistență/Derulare în sus
- ⊖ Reducerea treptei de asistență/Derulare în jos
- ◻ Tastă de selectare/Deschiderea meniului de setări de pe ecranul de stare (apăsare scurtă)
- ◼ Deschiderea meniului rapid (de pe fiecare ecran, cu excepția ecranului de stare) (apăsare lungă > 1 s)

Observație: Cu ajutorul tastei ◻ pot fi confirmate codurile de eroare.

Observație: Toate imaginile și textele de pe ecran corespund versiunii software-ului. După o actualizare de software, este posibil ca imaginile de pe ecran, textele de pe ecran și/sau funcțiile să sufere modificări.

Ecranul de stare

De la ecranul de pornire, accesează ecranul de stare cu ajutorul tastei ◻.

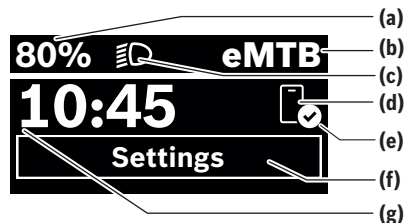

- (a) Nivelul de încărcare a acumulatorului eBike (configurabil)
- (b) Mod de rulare
- (c) Lumini de rulare
- (d) Conectare la smartphone
- (e) Stare de conectare
- (f) Meniu de setări
- (g) Oră

Accesarea meniului de setări

De pe acest ecran poți accesa meniul de setări. Apasă scurt tasta ◻ pentru a accesa meniul de setări.

Observație: Meniul de setări nu poate fi accesat în timpul deplasării.

Meniul de setări <Settings> cuprinde următoarele puncte de meniu:

– <My eBike>

Aici găsești următoarele puncte de meniu.

▪ <Range reset>

Aici poate fi resetată valoarea pentru autonomie.

▪ <Auto trip reset>

Aici poate fi setat intervalul de timp pentru resetarea kilometrajului zilnic.

▪ <Wheel circumf.>

Aici poate fi adaptată valoarea circumferinței roții din spate sau se poate efectua resetarea la setarea standard.

▪ <Service>

Aici este indicat următorul interval de service dacă acesta a fost setat de distribuitorul de biciclete.

▪ <Components>

Aici sunt afișate componentele montate, precum și numerele lor de versiune.

– <App connect>

Aici este afișată starea de conectare la aplicația eBike Flow.

– <My Purion>

Aici găsești următoarele puncte de meniu.

▪ <Statusbar>

Aici poți alege între indicatoarele <Battery>, <Time> și <Speed>.

Observație: Această funcție nu este disponibilă pentru eBike-urile cu un nivel de asistență de până la 45 km/h.

▪ <Shift recom.>

Aici poți activa sau dezactiva recomandarea de schimbare a treptei de viteză.

▪ <Trip summary>

Aici poți activa sau dezactiva rezumatul tuturor informațiilor cu privire la deplasare în momentul deconectării.

▪ <Time>

Aici poți seta ora.

▪ <Time format>

Aici poți alege între 2 formate de timp (12 h/24 h).

▪ <Brightness>

Aici poți regla luminozitatea computerului de bord.

▪ <Language>

Aici poți selecta una dintre următoarele limbi: engleză, germană, franceză, olandeză, italiană, spaniolă, portugheză, suedeză, daneză, polonă, norvegiană, cehă, chineză tradițională pentru Taiwan, coreeană, japoneză.

▪ <Units>

Aici poți alege între sistemul metric și sistemul imperial de măsurare.

▪ <Settings reset>

Aici poți reseta toate setările de sistem la valorile standard.

– <Information>

Aici găsești următoarele puncte de meniu:

▪ <Contact>



Aici găsești informații de contact pentru Bosch eBike Systems.

▪ <Certificates>

Aici găsești certificate și eLabels.

Părăsirea meniului de setări

Apasă scurt tasta , pentru a stoca setările în memorie și pentru a părăsi meniul de setări.

Apasă tasta  și menține-o apăsată > 1 s sau tasta , pentru a părăsi meniul de setări fără a stoca setările în memorie.

Meniul rapid

Prin intermediul meniului rapid sunt afișate setările selectate care pot fi adaptate inclusiv în timpul deplasării.

Accesul la meniul rapid este posibil printr-o apăsare lungă (> 1 s) a tastei de selectare .

Accesul nu este posibil de la ecranul de stare.

Prin intermediul meniului rapid poți efectua următoarele setări:

– <Ride>

Toate datele referitoare la ruta parcursă până în prezent sunt resetate la zero.

– <eShift> (opțional)

Setările depind de transmisie. De exemplu, aici poți seta frecvența de pedalare dacă transmisia susține această funcție.

– <Navigation> (opțional)

Aici poți selecta ultima destinație ca destinație nouă și/ sau încheia procesul de navigare aflat în curs de desfășurare.

Observație: În funcție de nivelul de echipare al eBike-ului, pot fi disponibile și alte funcții dacă este necesar.

Ecranul de pornire

Dacă, înainte de ultima comutare, nu este selectat niciun alt ecran, este afișat acest ecran.



(a) Nivelul de încărcare a acumulatorului eBike (configurabil)

(b) Mod de rulare

(h) Indicator unitate de viteză

(i) Putere proprie

(j) Viteză

(k) Putere de acționare

Prin apăsarea pe tastele  sau  poți accesa ecrane suplimentare.

Sunt disponibile următoarele ecrane suplimentare:

- Ecranul de stare: Aici este afișată starea dispozitivului conectat.
- Ecranul cu informații privind ruta
- Ecranul cu informații privind deplasarea
- Ecranul cu informații privind autonomia
- Ecranul cu informații privind acumulatorul eBike
- Ecranul cu informații privind puterea
- Ecranul cu informații privind frecvența de pedalare
- Ecranul cu informații privind distanța totală parcursă
- Ecranul cu informații privind sistemul ABS (opțional)

Configurație afișaj

<Configurație afișaj> sunt disponibile în cadrul aplicației **eBike Flow**, la <Setări> → <eBike-ul meu>. Pentru aceasta, eBike-ul trebuie să fie pornit, iar smartphone-ul trebuie să fie conectat.

Poți personaliza afișajul computerului de bord prin intermediul <Configurație afișaj>:

- modificarea ordinii ecranelor individuale
- adăugarea de noi ecrane
- modificarea și ștergerea parțială a conținuturilor existente
- adăugarea de noi conținuturi ale ecranului după actualizare

Informații suplimentare referitoare la <Configurație afișaj> sunt disponibile în permanență în aplicația **eBike Flow**.

Selectarea modului de rulare

Cu ajutorul tastei de creștere a treptei de asistență + (5) și tastei de reducere a treptei de asistență – (6) de pe unitatea de comandă poți seta treapta de asistență la pedalare asigurată de unitatea de acționare. Modul de rulare poate fi modificat chiar și în timpul deplasării și este afișat coloristic.

Mod de rulare	Observații
OFF	Asistența sistemului de acționare este dezactivată, iar eBike-ul poate fi deplasat ca o bicicletă obișnuită, prin pedalare.
ECO	Asistență eficientă și eficientă maximă, pentru o autonomie maximă
ECO+	Mod de rulare cu autonomie optimizată, care activează funcția de asistență a sistemului de acționare numai atunci când este depășită o anumită performanță de rulare; pentru o deplasare naturală și o autonomie maximă
TOUR	Asistență uniformă pentru tururi, cu autonomie mare
TOUR+	Nivel dinamic de asistență pentru tururi normale și sportive
eMTB	Asistență optimă pe orice tip de teren, demarare sportivă, dinamică îmbunătățită, performanță maximă
SPORT	Asistență puternică pentru deplasări sportive pe trasee montane, precum și pentru traficul urban

Mod de rulare	Observații
TURBO	Asistență maximă până la frecvențe ridicate de pedalare, pentru tururi sportive
AUTO	Nivelul de asistență este adaptat dinamic la situația de rulare.
RACE	Asistență maximă pe pista de curse eMTB; comportament de răspuns foarte direct și „Extended Boost” maxim pentru o performanță optimă în situații competitive
CARGO	Asistență uniformă, puternică, pentru a putea transporta în siguranță încărcături cu greutate mari
SPRINT	Nivel dinamic de asistență în funcție de frecvența de pedalare – pentru trasee sportive eGravel și eRoad cu sprinturi rapide și înclinări frecvente în pantă/rampă
LIMIT^{A)}	Adaptare automată și optimă a nivelului de asistență la situația de rulare până la o viteză de maximum 25 km/h, pentru o deplasare decelerată și economică cu S-Pedelec în traficul urban, precum și pentru deplasări în grup cu Pedelec-uri

A) numai pentru S-Pedelec-urile cu Performance Line Speed de pe teritoriul UE
Activarea modului de rulare **LIMIT** nu modifică în niciun fel starea S-Pedecului.

Denumirile și proiectarea modurilor de rulare pot fi preconfigurate de producător și pot fi selectate de către distribuitorul de biciclete.

Observație: Modulurile de rulare disponibile depind de unitatea de acționare respectivă.

Adaptarea modului de rulare

Modurile de rulare pot fi adaptate în anumite limite cu ajutorul aplicației **eBike Flow**. Astfel, ai posibilitatea de a adapta eBike-ul la cerințele tale personale.

Crearea unui mod de rulare complet personalizat nu este posibilă. Poți adapta numai modulurile de rulare care au fost autorizate de către producător sau de către distribuitor pentru sistemul tău. Numărul acestor moduri de rulare poate fi și mai mic de 4.

În plus, din cauza restricțiilor din țara ta, adaptarea anumitor moduri de rulare ar putea să nu fie posibilă.

Pentru adaptare sunt disponibili următorii parametri:

- Nivelul de asistență în raport cu valoarea de bază a modului de rulare (în limitele cerințelor legale)
- Comportamentul de răspuns al unității de acționare
- Viteza de reglare (în limitele cerințelor legale)
- Cuplul motor maxim (în limitele unității de acționare)

Observație: Reține că modul de rulare modificat păstrează poziția, numele și culoarea pe toate computerele de bord și elementele de operare.

Interacțiunea dintre unitatea de acționare și transmisie

Și în cazul unui eBike, transmisia trebuie să fie utilizată ca la o bicicletă obișnuită (respectă în acest sens instrucțiunile de utilizare a eBike-ului).

Indiferent de tipul de transmisie, este indicat să reduci presiunea de apăsare a pedalelor în timpul schimbării treptei de viteză. Astfel, schimbarea treptelor de viteză va fi mai ușoară, iar gradul de uzură a schimbătorului de viteze va fi redus.

Prin selectarea treptei de viteză corecte, poți crește viteza și autonomia, utilizând aceeași forță de pedalare.

De aceea, urmați recomandările de schimbare a treptei de viteză care sunt afișate pe computerul de bord.

Conectarea/Deconectarea luminilor de rulare

Înainte de a porni de pe loc, verifică funcționarea corectă a luminilor de rulare ale bicicletei.

Pentru **conectarea** luminilor de rulare ale bicicletei, apasă tasta pentru luminile de rulare ale bicicletei **(5)** și menține-o apăsată timp de peste 1 secundă.

Conectarea/Deconectarea funcției de asistență la pedalare

Sistemul de asistență la pedalare poate simplifica deplasarea eBike-ului. Asistența la pedalare este posibilă până la viteze de maximum **4 km/h**. Reglarea preliminară de către producător poate fi mai mică și poate fi ajustată de către distribuitorul de biciclete dacă este necesar.

► **Funcția de asistență la pedalare poate fi utilizată numai pentru împingerea eBike-ului.** Dacă în timpul utilizării funcției de asistență la pedalare roțile eBike-ului nu intră în contact cu solul, există pericolul de rănire.

► **Dacă treapta de viteză selectată este prea mare, unitatea de acționare nu poate deplasa eBike-ul și nu poate activa dispozitivul de blocare împotriva deplasării involuntare.**

Pentru **pornirea** asistenței la pedalare, apasă tasta pentru asistența la pedalare **(6)**, menține-o apăsată timp de peste 1 secundă și urmează instrucțiunile de pe afișaj.

Pentru **activarea** asistenței la pedalare, trebuie să efectuezi, în următoarele 10 secunde, una dintre următoarele acțiuni:

- Împinge eBike-ul spre înainte.
- Împinge eBike-ul spre înapoi.
- Execută cu eBike-ul o mișcare pendulară în lateral.

După activare, unitatea de acționare începe să ofere asistență la pedalare, iar indicatorul de pe afișaj se modifică.

Dacă eliberezi tasta pentru asistența la pedalare **(6)**, asistența la pedalare se dezactivează. În decurs de 10 secunde, poți reactiva asistența la pedalare prin apăsarea tastei pentru asistența la pedalare **(6)**.

Dacă nu reactivezi asistența la pedalare în decurs de 10 secunde, aceasta se dezactivează automat.

Asistența la pedalare se încheie întotdeauna atunci când

- roata din spate este blocată,
- pragurile nu pot fi depășite,

- o parte a corpului blochează manivela bicicletei,
- un obstacol rotește în continuare manivela,
- apeși pedala,
- tasta de creștere a treptei de asistență **+**/pentru luminile de rulare **(5)** sau tasta de pornire/oprire **(1)** este apăsată.

Asistența la pedalare dispune de un dispozitiv de blocare împotriva deplasării involuntare, ceea ce înseamnă că, și după utilizarea cu succes a asistenței la pedalare, unitatea de acționare frânează activ, timp de câteva secunde, rularea înapoi, iar eBike-ul nu poate fi împins spre înapoi sau poate fi împins spre înapoi numai cu dificultate.

Dispozitivul de blocare împotriva deplasării involuntare este dezactivat imediat prin apăsarea tastei de creștere a treptei de asistență **+**/pentru luminile de rulare **(5)**.

Regimul de funcționare a sistemului de asistență la pedalare este supus prevederilor naționale specifice, motiv pentru care poate prezenta diferențe față de descrierea de mai sus sau poate fi dezactivat.

ABS – sistemul antiblocare (opțional)

Dacă eBike-ul este dotat cu un sistem ABS eBike Bosch din generația de sisteme **the smart system**, simbolul ABS se aprinde în momentul pornirii eBike-ului.

După pornirea de pe loc, sistemul ABS își verifică funcționalitatea în plan intern, iar simbolul pentru ABS se stinge.

În caz de defecțiune, simbolul pentru ABS se aprinde, iar pe afișaj apare o observație. Aceasta indică faptul că sistemul ABS este inactiv. Poți confirma defecțiunea cu ajutorul tastei de selectare **(4)**; apoi, observația privind defecțiunea sistemului ABS va dispărea. Pe bara de stare apare simbolul pentru ABS care te informează că sistemul ABS este deconectat.

Pentru detalii privind sistemul ABS și modul de funcționare, consultă instrucțiunile de utilizare a sistemului ABS.

Realizarea conexiunii cu smartphone-ul

Pentru a putea utiliza următoarele funcții ale eBike-ului, este necesar un smartphone pe care este instalată aplicația **eBike Flow**.

Conectarea la aplicație se realizează printr-o conexiune **Bluetooth®**.

Pornește eBike-ul și așteaptă animația de pornire. Nu te deplasa.

Pornește procesul de asociere cu funcția **Bluetooth®** printr-o apăsare lungă (> 3 secunde) a tastei de pornire/oprire **(1)**. Eliberează tasta de pornire/oprire **(1)** imediat ce este afișată starea procesului de asociere.

Confirmă în aplicație solicitarea de conectare.

Urmărirea activităților

Pentru înregistrarea activităților, este necesară înregistrarea, respectiv autentificarea în aplicația **eBike Flow**.

Pentru înregistrarea activităților, trebuie să accepți stocarea datelor de locație în aplicație. Numai astfel activitățile tale

pot fi afișate în aplicație. Pentru înregistrarea datelor de locație, trebuie să fii autentificat ca utilizator.

eBike Lock

<eBike Lock> poate fi configurat pentru fiecare eBike, prin intermediul aplicației **eBike Flow**, la <Setări> → <eBike-ul meu> → <Lock & Alarm>. Pentru aceasta, pe smartphone și/sau pe computerul de bord **Kiox 300/Kiox 500** este stocată o cheie pentru deblocarea eBike-ului.

Funcția <eBike Lock> este activată automat în următoarele cazuri:

- la deconectarea eBike-ului prin intermediul unității de comandă
- la deconectarea automată a eBike-ului

Când eBike-ul este pornit, iar smartphone-ul este conectat la eBike prin intermediul funcției *Bluetooth*® sau când computerul de bord definit anterior este montat în suport, eBike-ul este deblocat.

Funcția <eBike Lock> este conectată la **contul tău de utilizator**.

În cazul pierderii smartphone-ului, te poți conecta la un alt smartphone utilizând aplicația **eBike Flow** și contul tău de utilizator și poți debloca eBike-ul.

În cazul pierderii computerului de bord, poți reseta toate cheile digitale din punctul de meniu <Lock & Alarm> al aplicației **eBike Flow**.

Atenție! Dacă selectezi din aplicație o setare care afectează funcția <eBike Lock> (de exemplu, ștergerea eBike-ului sau a contului de utilizator), vor fi afișate în prealabil mesaje de avertizare. **Te rugăm să le citești cu atenție și să acționezi conform avertismentelor emise (de exemplu, înainte de ștergerea eBike-ului sau a contului de utilizator).**

Configurarea funcției <eBike Lock>

Pentru a putea configura funcția <eBike Lock>, trebuie să fie îndeplinite următoarele condiții:

- Aplicația **eBike Flow** trebuie să fie instalată.
- Trebuie să fi fost creat un cont de utilizator.
- La momentul respectiv, nu trebuie să fie în desfășurare nicio actualizare a eBike-ului.
- eBike-ul trebuie să fie conectat prin *Bluetooth*® la smartphone.
- eBike-ul trebuie să fie staționar.
- Smartphone-ul trebuie să fie conectat la internet.
- Acumulatorul eBike trebuie să fie încărcat suficient, iar cablul de încărcare nu trebuie să fie conectat.

Poți configura funcția <eBike Lock> din aplicația **eBike Flow** de la punctul de meniu <Lock & Alarm>.

Unitatea de acționare a eBike-ului asigură nivelul de asistență numai atunci când, la pornirea eBike-ului, smartphone-ul este conectat la eBike prin intermediul funcției *Bluetooth*® sau computerul de bord este montat în suport. Când smartphone-ul este utilizat pe post de cheie, funcția *Bluetooth*® a smartphone-ului tău trebuie să fie activată, iar aplicația **eBike Flow** trebuie să fie activă în fundal. Dacă funcția <eBike Lock> este activată, poți utiliza în continuare eBike-ul fără funcția de asistență a unității de acționare.

Compatibilitatea

<eBike Lock> este compatibil cu toate unitățile de acționare Bosch din generația de sisteme **the smart system**.

Modul de funcționare

În combinație cu funcția <eBike Lock>, smartphone-ul și computerul de bord funcționează similar unei chei pentru unitatea de acționare. Funcția <eBike Lock> este activată prin deconectarea eBike-ului. La pornire, eBike-ul verifică disponibilitatea unei chei definite anterior. Acest lucru este indicat prin prezența unui simbol de lacăt pe unitatea de comandă **Purion 200**.

Observație: Funcția <eBike Lock> nu este o protecție antifurt, ci o completare la un sistem mecanic de blocare! Prin intermediul funcției <eBike Lock> nu se realizează o blocare mecanică a eBike-ului sau alte activități similare. Este dezactivată numai funcția de asistență a unității de acționare. Atât timp cât smartphone-ul este conectat la eBike prin intermediul funcției *Bluetooth*® sau computerul de bord este montat în suport, unitatea de acționare este deblocată.

Dacă dorești să oferi unor persoane terțe acces temporar sau permanent la eBike-ul tău, partajează una dintre cheile digitale definite anterior (computer de bord/ smartphone). Funcția <eBike Lock> este în continuare activă. Dacă dorești să aduci eBike-ul într-un centru de service, dezactivează funcția <eBike Lock> din aplicația eBike Flow, de la punctul de meniu <Setări>.

Dacă dorești să vinzi eBike-ul, șterge eBike-ul din contul tău de utilizator, din aplicația **eBike Flow**, de la punctul de meniu <Setări>.

Când eBike-ul este deconectat, unitatea de acționare emite un semnal sonor de blocare (**un semnal acustic**), pentru a indica faptul că funcția de asistență a unității de acționare este dezactivată.

Când eBike-ul este conectat, unitatea de acționare emite două semnale sonore de deblocare (**două semnale acustice**), pentru a indica faptul că funcția de asistență a unității de acționare este din nou disponibilă.

Semnalul sonor de blocare te ajută să recunoști dacă funcția <eBike Lock> este activată la eBike-ul tău. Feedback-ul acustic este activat în mod implicit și poate fi dezactivat din aplicația **eBike Flow**, de la punctul de meniu <Semnal sonor blocare>, după selectarea simbolului de lacăt de sub eBike-ul tău.

Observație: Dacă nu mai poți configura sau deconecta funcția <eBike Lock>, contactează distribuitorul local de biciclete.

Înlocuirea componentelor eBike-ului și a funcției <eBike Lock>

Schimbarea smartphone-ului

1. Instalează aplicația **eBike Flow** pe noul smartphone.
2. Conectează-te cu **același** cont de utilizator cu care ai activat funcția <eBike Lock>.
3. În aplicația **eBike Flow**, funcția <eBike Lock> este afișată ca fiind configurată.

Alte observații sunt disponibile în cadrul aplicației **eBike Flow** sau în secțiunea Bosch eBike Help Center de pe site-ul web www.bosch-ebike.com/help-center.

Actualizările software-ului

Actualizările de software trebuie să fie pornite manual în aplicația **eBike Flow**.

Actualizările de software sunt transferate pe fundalul aplicației din unitatea de comandă imediat ce aceasta din urmă este conectată la aplicație. În timpul actualizării de software, acordă atenție indicatorului de pe unitatea de comandă **Purion 200**. Apoi, eBike-ul repornește.

Comanda actualizărilor de software se realizează prin intermediul aplicației **eBike Flow**.

Mesajele de eroare

Mesajele de eroare sunt afișate ca mesaje pop-up pe unitatea de comandă **Purion 200**.

Unitatea de comandă indică dacă la eBike apar erori critice sau erori mai puțin critice.

Mesajele de eroare generate de eBike pot fi citite prin intermediul aplicației **eBike Flow** sau de către distribuitorul local de biciclete.

Prin intermediul unui link din aplicația **eBike Flow** pot fi afișate informații cu privire la eroare și informații de asistență pentru remedierea erorii.

Erorile mai puțin critice

Defecțiunile pot fi confirmate prin apăsarea tastei de selectare (4).

Cu ajutorul tabelului următor poți remedia pe cont propriu eroarea dacă este necesar. În caz contrar, contactează distribuitorul local de biciclete.

Număr	Remediarea defecțiunilor
523005	Numerele de eroare specificate indică faptul că există probleme la detectarea câmpului magnetic de către senzori. Verifică dacă nu ai pierdut magnetul în timpul deplasării.
514001	
514002	
514003	Dacă utilizezi un senzor magnetic, verifică montarea corespunzătoare a senzorului și a magnetului. Ai grijă să nu existe deteriorări la cablul de la senzor.
514006	Dacă utilizezi un magnet de jantă, ai grijă ca în apropierea unității de acționare să nu existe câmpuri magnetice perturbatoare.
680007	Numerele de eroare specificate indică faptul că acumulatorul eBike se află în afara intervalului admis al temperaturilor de funcționare. Încărcarea acumulatorului eBike este întreruptă.
680009	
680012	
680014	
680016	Imediat ce temperatura de funcționare se află din nou în intervalul admis, procesul de încărcare pornește din nou.
680017	

Erorile critice

La apariția unei erori critice, urmează instrucțiunile din tabelul următor.

Număr	Instrucțiuni
6A0004	Scoate acumulatorul PowerMore și repornește eBike-ul. Dacă problema persistă, contactează distribuitorul local.
890000	– Confirmă codul de eroare. – Repornește sistemul eBike. Dacă problema persistă: – Confirmă codul de eroare. – Efectuează actualizarea de software. – Repornește sistemul eBike. Dacă problema persistă: – Contactează un distribuitor local Bosch eBike Systems

Întreținerea și servisarea

Întreținerea și curățarea

Nu curăța niciuna dintre componente utilizând apă sub presiune.

Menține curat afișajul unității de comandă. Depunerile de murdărie pot provoca sesizarea eronată a luminozității.

Pentru curățarea unității de comandă, folosește o lavetă moale, umezită numai cu apă. Nu folosi detergenți.

Observație: În anumite condiții de temperatură și de umiditate a aerului, unitatea de comandă **Purion 200** poate fi aburită. Acest lucru nu reprezintă o defecțiune. Așază eBike-ul într-o încăpere încălzită.

Solicită cel puțin o dată pe an verificarea tehnică a eBike-ului (printre altele, verificarea sistemului mecanic și stării de actualizare a software-ului de sistem).

Distribuitorul bicicletei poate stabili, suplimentar, intervalul de service în funcție de kilometraj și/sau după un anumit interval de timp. În acest caz, unitatea de comandă va afișa, la conectare, scadența intervalului de service.

Pentru service sau reparații la eBike, adresați-vă unui distribuitor de biciclete autorizat.

► **Reparațiile trebuie să fie efectuate numai de către un distribuitor de biciclete autorizat.**

Observație: Dacă predați eBike-ul unui distribuitor de biciclete în vederea efectuării de lucrări de întreținere, este recomandat să dezactivați funcția <Lock & Alarm>.

Observație: Dacă nu utilizezi unitatea de comandă **Purion 200** pentru o perioadă lungă de timp, reîncarc-o conform specificațiilor din secțiunea (vezi „Alimentarea cu energie electrică a unității de comandă”, Pagina Română – 3).

Serviciu de asistență tehnică post-vânzări și consultanță clienți

Pentru răspunsuri la întrebări privind eBike-ul și componentele sale, adresează-te unui distribuitor de biciclete autorizat.

Datele de contact ale distribuitorilor de biciclete autorizați sunt disponibile pe pagina web www.bosch-ebike.com.



Informații suplimentare referitoare la componentele eBike-ului și la funcțiile acestora găsești în Bosch eBike Help Center.

Eliminarea și substanțele din produse

Specificații privind substanțele din produse sunt disponibile la următorul link:

www.bosch-ebike.com/en/material-compliance.

Nu eliminați eBike-urile și componentele acestora împreună cu deșeurile menajere!

Returnarea aparatului la distribuitor este posibilă numai dacă distribuitorul oferă în mod voluntar posibilitatea de returnare sau este obligat prin lege să facă acest lucru. În acest caz, respectă reglementările naționale.



Unitatea de acționare, computerul de bord, inclusiv unitatea de comandă, acumulatorul eBike, senzorul de viteză, accesoriile și ambalajele trebuie predate la un centru de reciclare ecologică.

Asigură-te că datele personale a fost șterse din aparat.

Bateriile care pot fi extrase din aparatul electric fără a fi distruse trebuie să fie extrase înainte de eliminare și predate la un centru de colectare separată a bateriilor.



Conform Directivei Europene 2012/19/UE și conform Directivei Europene 2006/66/CE sculele electrice scoase din uz, respectiv acumulatorii/bateriile care prezintă defecțiuni sau care s-au descărcat trebuie să colectate separat și predate unui centru de reciclare.

Colectarea separată a aparatelor electrice permite presortarea acestora și sprijină tratarea și recuperarea corespunzătoare a materiilor prime, protejând astfel persoanele și mediul.



Sub rezerva modificărilor.

Указания за сигурност



Прочетете внимателно всички указания и инструкции за безопасност. Пропуски при спазването на инструкциите за безопасност и указанията за работа могат да имат за последиствие токов удар, пожар и/или тежки травми.

Съхранявайте тези указания на сигурно място.

Използваният в настоящата инструкция за експлоатация термин **акумулаторна батерия eBike** се отнася до всички оригинални акумулаторни батерии Bosch eBike от системно поколение **the smart system**.

Използваните в настоящата инструкция за експлоатация термини **задвижване** и **двигателен модул** се отнасят до всички оригинални двигателни модули на Bosch от системно поколение **the smart system**.

- ▶ **Прочетете и спазвайте указанията за безопасност и насоките във всички инструкции за експлоатация на компонентите на eBike, както и в инструкцията за експлоатацията на Вашия eBike.**
- ▶ **Не се опитвайте да закрепвате дисплея или модула за управление по време на движение!**
- ▶ **Не отклонявайте вниманието си от дисплея на модула за управление, особено от ситуативно посочените показвания.** Показването на информация за шофирането не бива да води до лекомислено шофиране. Ако не сте съсредоточили вниманието си върху движението, рискувате да бъдете въвлечени в пътно-транспортно произшествие. Ако след смяната на нивото на подпомагане искате да направите настройки по Вашия модул за управление, спрете за целта.
- ▶ **Настройте яркостта на дисплея така, че да можете правилно да разпознавате важната информация като скорост или предупредителни символи.** Погрешно настроената яркост на дисплея може да доведе до опасни ситуации.
- ▶ **Не използвайте модула за управление като ръкохватка.** Ако повдигате eBike за модула за управление, можете да повредите последния непоправимо.
- ▶ **Функцията помощ при бутане трябва да се използва само при бутане на eBike.** Ако при ползване на функцията помощ при бутане колелата на велосипеда не контактуват със земята, съществува опасност от нараняване.
- ▶ **Ако помощта при бутане е включена, педалите също могат да се въртят.** Внимавайте при активирана помощ при бутане за това, краката Ви да са на достатъчно разстояние от въртящите се педали. Съществува опасност от нараняване.
- ▶ **При използване на помощта при бутане се погрижете за това, да можете по всяко време да контролирате eBike и да го спирате сигурно.** Помощта при бутане може при определени условия да се изключи (напр. пречка по педала или неволно изплъзване от бутона на модула за управление). eBike може внезапно да се задвижи в задна посока или да се наклони. То-

ва представлява риск за потребителя по-специално при допълнително натоварване. Не довеждайте eBike с помощ при бутане до ситуации, в които да не можете да спрете eBike сами!

- ▶ **Не поставяйте eBike наопаки върху кормилото и седалката, ако модулт за управление или неговата стойка стърчат над кормилото.** Модулът за управление или стойката могат да се повредят непоправимо.
- ▶ **Не свързвайте зарядно устройство към акумулаторната батерия eBike, ако дисплеят на модула за управление, респ. бордовият компютър докладва за критична грешка.** Това може да доведе до разрушаване на Вашата акумулаторна батерия eBike, акумулаторната батерия eBike може да се запали и това да доведе до тежки изгаряния и други наранявания.
- ▶ **Модулът за управление има интерфейс за безжична връзка. Трябва да се спазват евентуални ограничения, напр. в самолети или болници.**
- ▶ **Внимание!** При използването на модула за управление с *Bluetooth®* може да възникне смущение в работата на други апарати и устройства от самолети и медицинска апаратура (напр. сърдечни стимулатори, слухови апарати). Също така не може да се изключи евентуално вредно влияние върху хора и животни. Не използвайте модула за управление с *Bluetooth®* в близост до медицински апарати, бензиностанции, химични съоръжения, в зони с повишена опасност от експлозии и в близост до взривоопасни материали. Не използвайте модула за управление с *Bluetooth®* в самолети. Избягвайте продължителната работа в непосредствена близост до тялото.
- ▶ Наименованието *Bluetooth®*, както и графичните елементи (лога) са регистрирани търговски марки и са собственост на Bluetooth SIG, Inc. Всяка употреба на това наименование/графични елементи от Robert Bosch GmbH, Bosch eBike Systems става по лиценз.
- ▶ **Спазвайте всички национални законодателни изисквания относно допускателна и използването на eBikes.**

Указание за защита на данните

При свързване на eBike към **Bosch DiagnosticTool 3** или при смяна на eBike компоненти се предава техническа информация за Вашия eBike (напр. производител, модел, Bike-ID, конфигурационни данни), както и за използването на eBike (напр. общо време на шофиране, разход на енергия, температура) към Bosch eBike Systems (Robert Bosch GmbH) за обработка на Вашето запитване, в случай на сервизиране и за целите на продуктовото подобрене. Повече информация за обработката на данни ще получите на www.bosch-ebike.com/privacy-full.

Указание: Поради по-добрата четливост някои стойности се показват без позиция след десетичната запетая. Те са закръглени нагоре, респ. надолу.

Описание на продукта и дейността

Предназначение на електроинструмента

Модулът за управление **Purion 200** е предвиден за управление на eBike и опционално за задействане на допълнителен бордов компютър от системно поколение **the smart system**. Ако използвате Вашия смартфон като бордов компютър, можете с модула за управление **Purion 200** освен това да управлявате приложението **eBike Flow**.

За да можете да използвате модула за управление в пълен обхват, е нужен съвместим смартфон с приложението **eBike Flow**.

Можете да свържете модула за управление **Purion 200** през **Bluetooth®** с Вашия смартфон.

 В зависимост от операциялната система приложението **eBike Flow** може да се сваля безплатно от Apple App Store или от Google Play Store.

Сканирайте с Вашия смартфон кода, за да свалите приложението **eBike Flow**.

Изобразени елементи

Номерирането на изобразените компоненти се отнася до фигурите на страниците с изображенията в началото на указаниято.

Всички изобразени части на велосипеди освен задвижващия модул, бордовия компютър, вкл. модула за управление, сензорът за скорост и съответните крепежни елементи, са схематични и могат при Вашата система eBike да се различават.

- (1) Пусков прекъсвач
- (2) Дисплей
- (3) Сензор за светлина от околната среда
- (4) Бутон за избор
- (5) Бутон за увеличаване на подпомагането +/- осветление на велосипеда
- (6) Бутон за намаляване на подпомагането -/помощ при бутане
- (7) Стойка
- (8) Винт за захващане
- (9) Свързване за диагностика (само за целите на поддръжка)
- (10) Бтуон за прелистване наляво
- (11) Бутон за прелистване надясно

Технически данни

Модул за управление	Purion 200	
Продуктов код		BRC3800
Заряден ток за USB порт макс. ^{A)}	mA	600
Зарядно напрежение на интерфейса USB ^{A)}	V	5

Модул за управление	Purion 200	
USB заряден кабел ^{B)}		USB Type-C ^{C)}
Температурен интервал на зареждане	°C	0 ... +40
Работна температура	°C	-5 ... +40
Температурен диапазон за съхраняване	°C	+10 ... +40
Диагностичен интерфейс		USB Type-C ^{C)}
Литиево-йонна акумулаторна батерия вътрешна	V mAh	3,7 75
Клас на защита		IP55
Размери (без закрепване)	mm	85 × 54 × 60
Тегло	g	49

Bluetooth® Low Energy 5.0

– Честота	MHz	2400–2480
– Предавателна мощност	mW	1

- A) Индикация за зареждане на модула за управление **Purion 200**; външни устройства не могат да се зареждат.
- B) не е включена в окомплектовката
- C) USB Type-C® и USB-C® са пазарни наименования на USB Implementers Forum.

Информацията за лиценза за продукта е на разположение на следния Интернет адрес: www.bosch-ebike.com/licences

Декларация за съответствие

С настоящото Robert Bosch GmbH, Bosch eBike Systems декларира, че радиосъоръжението модел **Purion 200** отговаря на Директива 2014/53/ЕС. Целият текст на ЕС декларацията за съответствие е на разположение на следния Интернет адрес: www.bosch-ebike.com/conformity

Информация за сертифицирането

Номерата за сертифициране (E-Labels) ще откриете в статусния екран в **<Settings>** → **<Information>** → **<Certificates>**. Прелистете през всички E-Labels с натискане за кратко на бутона за прелистване напред **(11)**.

Указание: Ако искате да извикате информация за E-Label на **Purion 200**, трябва респективно да свалите предварително наличния допълнителен бордов компютър, респ. при използване на смартфон да затворите предварително Ride екрана в приложението **eBike Flow**.

Работа

Системни изисквания

eBike може да се включи само ако са изпълнени следните предпоставки:

- Поставена е достатъчно заредена акумулаторна батерия eBike (вижте инструкцията за експлоатация на акумулаторната батерия eBike от системно поколение **the smart system**).

- Сензорът за скорост е свързан правилно (вижте инструкцията за експлоатация на задвижващия модул от системно поколение **the smart system**).

Преди първото въвеждане в експлоатация

- ▶ **За да гарантирате пълната функционалност на бордовия компютър, отстранете преди въвеждането в експлоатация защитното фолио на дисплея.** Ако защитното фолио остане върху дисплея, може да се стигне до влошаване на функционалността/представянето на бордовия компютър.

Преди започване на пътуването се уверете, че бутоните на модула за управление са добре достъпни за вас. Препоръчва се равнината на плюс/минус бутоните да е почти отвесна земята.

За **центриране** на модула за управление **Purion 200** леко разхлабете крепежния винт **(8)** на стойката **(7)** докато не може да се върти върху кормилото. Центрирайте модула за управление и затегнете внимателно крепежния винт **(8)** обратно.

Енергозахранване на модула за управление

Ако достатъчно заредена акумулаторна батерия eBike е поставена в eBike и eBike се включи, вътрешната акумулаторна батерия на модула за управление се захранва с енергия и се зарежда.

Ако вътрешната акумулаторна батерия на модула за управление има много ниско състояние на зареждане, можете да я заредите чрез свързването за диагностика **(9)** с USB Type-C® кабел с Powerbank или друг подходящ източник на електричество (напрежение на зареждане **5 V**; ток на зареждане макс. **600 mA**).

Винаги затваряйте капачето на свързването за диагностика **(9)**, за да не могат да попаднат вътре прах и влага.

Включване/изключване на eBike

За **включване** на eBike натиснете за кратко пусковия прекъсвач **(1)**. След началната анимация eBike е готов за движение.

Яркостта на индикатора се регулира от сензора за околна светлина **(3)**. Ето защо не покривайте сензора за околна светлина **(3)**.

Задвижването се активира когато натиснете педалите (с изключение на режим на движение **OFF**). Мощността на задвижване се ориентира според настроените режим на движение.

Когато в нормален режим престанете да натискате педалите или когато достигнете скорост от **25/45 km/h**, подпомагането от задвижването на eBike се изключва. Задвижването се активира повторно автоматично след като натиснете педалите и скоростта падне под **25/45 km/h**.

За **изключване** на eBike натиснете за кратко (< 3 s) пусковия прекъсвач **(1)**.

Ако за около **10** минути не се потърси мощност от задвижването (напр. защото eBike не се движи) и не се натисне бутон, eBike автоматично се изключва.

Обслужване

Функциите на бутоните върху модула за управление **Purion 200** могат да се вземат от долния преглед. Бутонът за избор според времетраенето на натискане на бутона има 2 функции.

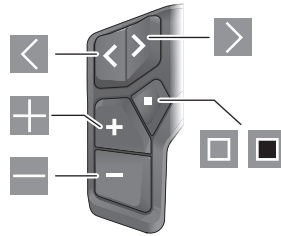

- ◀ прелистване наляво
- ▶ прелистване надясно
- ⊕ увеличаване на степента на подпомагане/прелистване нагоре
- ⊖ намаляване на степента на подпомагане/прелистване надолу
- бутон за избор/Отваряне на меню с настройки в статусния екран (кратко натискане)
- отваряне на бързо меню (от всеки екран, с изключение на статусния екран) (дълго натискане > 1 s)

Указание: С бутона □ могат да се потвърждават кодове за грешки.

Указание: Всички представяния и текстове на дисплеите отговарят на версията на софтуера. След софтуерна актуализация може да се стигне до промяна в интерфейсите изгледи, текстове и/или функции.

Статусен екран

От стартовия екран достигате статусния екран с натискане на бутона □.

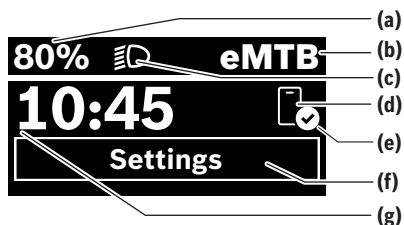

- (a) Състояние на зареждане на акумулаторната батерия eBike (конфигуриращо се)
- (b) Режим на движение
- (c) Осветление на велосипеда
- (d) Свързване към смартфон
- (e) Статус на свързване
- (f) Меню с настройки
- (g) Час

Извикване на меню с настройки

От този екран можете да достигнете менюто с настройки. Натиснете за кратко бутон , за да извикате менюто с настройки.

Указание: Менюто с настройки не може да се извика по време на движение.

Менюто с настройки <Settings> съдържа следните точки от менюто:

– <My eBike>

Тук ще откриете следните точки от менюто.

▪ <Range reset>

Тук можете да нулирате стойността за остатъчен пробег.

▪ <Auto trip reset>

Тук може да се настрои периодът за нулиране на дневните километри.

▪ <Wheel circumf.>

Тук може да се адаптира стойността на обиколката на задното колело или да се нулира до стандартна настройка.

▪ <Service>

Тук ще Ви бъде показана следващата дата за сервизиране, ако такава е била настроена от търговеца на велосипеди.

▪ <Components>

Тук се показват използваните компоненти с техните номера на версии.

– <App connect>

Тук Ви се показва статусът на свързване с приложението eBike Flow.

– <My Purion>

Тук ще откриете следните точки от менюто.

▪ <Statusbar>

Тук можете да избирате между индикаторите <Battery>, <Time> или <Speed>.

Указание: Тази функция не е налична за eBike с подпомагане до 45 km/h.

▪ <Shift recom.>

Тук можете да активирате или деактивирате препоръката за превключване.

▪ <Trip summary>

Тук можете да активирате или деактивирате резюмето на цялата информация за пътуването при изключване.

▪ <Time>

Тук можете да настройвате часа.

▪ <Time format>

Тук можете да избирате между 2 формата на час (12 h/24 h).

▪ <Brightness>

Тук можете да настройвате яркостта на бордовия компютър.

▪ <Language>

Тук можете да изберете предпочитан от следните езици:
английски, немски, френски, нидерландски, итали-

ански, испански, португалски, шведски, датски, полски, норвежки, чешки, традиционен китайски за Тайван, корейски, японски.

▪ <Units>

Тук можете да избирате между метрична или имперска мерна система.

▪ <Settings reset>

Тук можете да нулирате всички системни настройки до стандартните стойности.

– <Information>

Тук ще откриете следните точки от менюто:

▪ <Contact>

Тук ще откриете информация за контакт за Bosch eBike Systems.

▪ <Certificates>

Тук ще откриете сертификати и eLabels.

Напускане на менюто с настройки

Натиснете бутон  за кратко, за да запаметите настройките и да напуснете менюто с настройки.

Натиснете бутон  > 1 s или бутон  , за да напуснете менюто с настройки, без да запаметявате настройките.

Бързо меню

През бързото меню се показват избраните настройки, които можете да адаптирате по време на пътуването.

Достъпът до бързото меню е възможен чрез дълго натискане на (> 1 s) на бутон за избор .

От статусния екран достъпът не е възможен.

През бързото меню могат да се извършват следните настройки:

– <Ride>

Всички данни за изминатото до момента разстояние се нулират.

– <eShift> (опционално)

Настройките зависят от съответното превключване.

Тук можете напр. да настроите честотата на натискане на педалите, ако превключването поддържа тази функция.

– <Navigation> (опционално)

Тук можете да изберете последните цели като нова цел и/или да приключите текущата навигация.

Указание: Според оборудването на Вашия eBike е възможно да има други налични функции.

Стартов екран

Ако преди последното изключване не сте избрали друг екран, ще Ви бъде показан този екран.



- (а) Състояние на зареждане на акумулаторната батерия eBike (конфигуриращо се)
- (б) Режим на движение
- (в) Индикатор единица за скорост
- (г) Собствена мощност
- (д) Скорост
- (е) Мощност на задвижване

Чрез натискане на бутоните  или  можете да достигнете други екрани.

Следните допълнителни екрани са на Ваше разположение:

- Статусен екран: Тук Ви се показва статуса на свързаните уреди.
- Екран отсечки
- Екран пътувания
- Екран обхвати
- Екран на акумулаторната батерия eBike
- Екран мощност
- Екран честота на въртене на педалите
- Екран общи отсечки
- ABS екран (опция)

Конфигурация на дисплея

<Конфигурация на дисплея> ще откриете в приложението **eBike Flow** в **<Настройки>** → **<Моят eBike>**. При това eBike ръбва да е включен и смартфонът да е свързан.

През **<Конфигурация на дисплея>** можете да персонализирате индикатора на Вашия бордови компютър:

- да променят последователността на отделните екрани
- да добавят нови екрани
- да променят наличните съдържания и отчасти да ги избират
- да добавят нови съдържания на екрана след актуализация

Допълнителна информация за **<Конфигурация на дисплея>** ще получите по всяко време в приложението **eBike Flow**.

Избиране на режим на движение

Върху модула за управление с бутоните Увеличаване на степента на подпомагане **+** (5) и Намаляване на степента на подпомагане **-** (6) настройвате колко силно да помага задвижването при въртене на педалите. Режимът на движение може да бъде променян и по време на движение и ще Ви се показва цветно.

Режим на движение	Указания
OFF	Подпомагането на задвижването е изключено, eBike може да се задвижва само с въртене на педалите като нормален велосипед.
ECO	ефективно подпомагане при максимална ефикасност, за максимален диапазон

Режим на движение	Указания
ECO+	оптимизиран според пробега режим на движение, който първо включва подпомагането на задвижването над определена мощност на водача; за естествено движение и максимален пробег
TOUR	равномерно подпомагане за маршрути с голям пробег
TOUR+	динамично подпомагане за естествено и спортно шофиране
eMTB	оптимално подпомагане на всякакъв терен, спортно реагиране, подобрена динамика, максимално представяне
SPORT	мощно подпомагане, за спортно каране върху планински отсечки и за градско движение
TURBO	максимално подпомагане до високи честоти на въртене на педалите, за спортно каране
AUTO	Подпомагането се адаптира динамично към ситуацията на движение.
RACE	максимално подпомагане върху eMTB състезателна отсечка; много директна реакция и максимално „Extended Boost“ за най-добра възможна мощност в състезателни ситуации
CARGO	равномерно, мощно подпомагане, за да могат да се транспортират сигурно големи тежести
SPRINT	динамично подпомагане в зависимост от честотата на натискане на педалите – за спортно eGravel и eRoad шофиране с бързи спринтове и чести забързания
LIMIT^{A)}	автоматично и оптимално адаптиране на подпомагането към ситуацията на движение до максимум 25 km/h за отпускане, пестяща енергия и сигурно каране със S-Pedelec в града и групови карания с Pedelec

A) само за S-Pedelecs в ЕС с Performance Line Speed Активирането на режима на движение **LIMIT** не оказва промяна върху статуса на S-Pedelec.

Обозначенията и дизайнът на режимите на движение могат да се конфигурират предварително от производителя и да се избират от търговеца на велосипеди.

Указание: Наличните режими на движение зависят от съответния двигателен модул.

Адаптиране на режима на движение

Режимите на движение могат да се адаптират в рамките на определени граници с помощта на приложението **eBike Flow**. С това имате възможност да адаптирате Вашия eBike към Вашите лични нужди.

Изготвянето на напълно персонален режим на движение не е възможно. Можете да адаптирате само режимите на движение, които са одобрени от производителя или търговеца за Вашата система. Това може да са и по-малко от 4 режима на движение.

Освен това може да се случи така, че поради ограничени- ята във Вашата страна да не може да се извърши адапти- рана на режим на движение.

Следните параметри са на Ваше разположение за адапти- рана:

- подпомагане спрямо базовата стойност на режима на движение (в рамките на законовите разпоредби)
- реагиране на задвижването
- максимална скорост (в рамките на законовите разпо- редби)
- максимален въртящ момент (в рамките на границите на задвижването)

Указание: Моля, имайте предвид, че Вашият променен режим на движение запазва позицията, името и цвета на всички бордови компютри и елементи за управление.

Взаимодействие на двигателния модул с превключването

Също и при eBike трябва да ползвате предавките като при обикновен велосипед (за целта спазвайте указанията в ръководството за експлоатация на Вашия eBike).

Независимо от вида на скоростите е препоръчително по време на превключване краткотрайно да намалите натис- ка върху педалите. Така се улеснява превключването и се намалява износването на задвижващите елементи.

Чрез избора на подходяща предавка при еднакви усилия можете да увеличите скоростта и пробега.

Ето защо следвайте препоръките за превключване, които Ви се показват на Вашия бордови компютър.

Включване и изключване на осветлението на велосипеда

Проверявайте преди всяко пътуване правилното функци- ониране на осветлението на велосипеда.

За **включване** на осветлението на велосипеда натиснете бутона Осветление на велосипеда **(5)** за повече от 1 s.

Включване и изключване на помощта при бутане

Помощта при бутане може да Ви облекчи при бутането на eBike. Скоростта на помощта при бутане възлиза макси- мум на **4 km/h**. Предварителната настройка от произво- дителя може да е по-ниска и при нужда да се адаптира от търговеца на велосипеди.

► **Функцията помощ при бутане трябва да се използва само при бутане на eBike.** Ако при ползване на функцията помощ при бутане колелата на велосипеда не контактуват със земята, съществува опасност от на- раняване.

► **Ако избраната предавка е твърде висока, двигател- ният модул eBike нито може да се движи, нито може да се активира блокажът срещу изтъргуване.**

За **стартване** на помощта при бутане натиснете бутона за помощ при бутане **(6)** за повече от 1 s и го задръжте натиснат и следвайте указанията на дисплея.

За **активиране** на помощта при бутане трябва в рамките на следващите 10 s да се извърши едно от следните дей- ствия:

- Избутайте eBike напред.
- Избутайте eBike назад.
- Извършете с eBike странично махално движение.

След активиране задвижването започва да бута и индика- цията на дисплея се променя.

Ако отпуснете бутона за помощ при бутане **(6)**, помощта при бутане се спира. В рамките на 10 s можете чрез на- тискане на бутона Помощ при бутане **(6)** да реактивирате помощта при бутане.

Ако не реактивирате помощта при бутане в рамките на 10 s, помощта при бутане се изключва автоматично.

Помощта при бутане винаги се прекратява, ако

- задното колело блокира,
- не могат да се преминат прагове,
- част от тялото блокира колянвия комплект на велоси- педа,
- има пречка за въртене на колянвия комплект,
- натискате педалите,
- бутонът Увеличаване на степента на подпомагане **+/ос-** ветление на велосипеда **(5)** или пусковият прекъс- вач **(1)** са натиснати.

Помощта при бутане разполага с блокаж срещу изтъргул- ване, т.е. и след успешно използване на помощта при бу- тане задвижването за няколко секунди спира изтъргулва- не назад, а Вие не можете или можете трудно да бутате назад eBike.

Блокажът срещу изтъргуване се деактивира веднага чрез натискане на бутона Увеличаване на степента на подпомагане **+/осветление на велосипеда (5)**.

Начинът на функциониране на помощта при избуване е обект на специфичните за страната разпоредби и може следователно да се отклонява от горепосоченото описа- ние или да е деактивиран.

ABS – антиблокираща система (опционална)

Ако eBike е оборудван с Bosch eBike-ABS от системно по- коление **the smart system**, светодиодът за ABS светва при стартиране на eBike.

След потегляне ABS проверява вътрешно функционал- ността си и символът за ABS угасва.

В случай на грешка ABS символът светва и се показва указание на дисплея. Това означава, че ABS не е активно. С бутона за избор **(4)** можете да потвърдите грешката и указанието за ABS грешка ще изчезне. ABS символът се показва в статусната лента и Ви информира за изключен ABS.

Детайли за ABS и начина на функциониране ще откриете в ръководството за експлоатация на ABS.

Изготвяне на свързване към смартфон

За да можете да използвате долните eBike функции, е ну- жен смартфон с приложението **eBike Flow**.

Свързването към приложението става през **Bluetooth®** свързване.

Включете eBike и изчакайте стартовата анимация. Не се движете.

Стартирайте *Bluetooth®* вдвояването чрез дълго натискане (> 3 s) на пусковия прекъсвач (1). Отпуснете пусковия прекъсвач (1) когато статусът на процеса на вдвояване се покаже.

Потвърдете в приложението запитването за свързване.

Проследяване на дейността

За да се покажат активности, е нужно регистриране, респ. вписване в приложението **eBike Flow**.

За откриването на дейности трябва да дадете съгласие за запамятане на данните за местоположение в приложението. Само тогава Вашите дейности могат да се записват в приложението. За записване на данни за местоположението трябва да се вписани като потребител.

eBike Lock

<eBike Lock> може да се настрои за всеки eBike през приложението **eBike Flow** в **<Настройки>** → **<Моят eBike>** → **<Lock & Alarm>**. При това се съхранява ключ за отблокиране на eBike на смартфона и/или на бордовия компютър **Kiox 300/Kiox 500**.

<eBike Lock> в следните случаи е активно автоматично:

- при изключване на eBike през модула за управление
- при автоматично изключване на eBike

Ако eBike се включи и смартфонът е свързан с eBike през *Bluetooth®* или преди това дефинирания бордови компютър се постави в стойката, eBike се отблокира.

<eBike Lock> е свързан с Вашия **потребителски профил**.

Ако загубите Вашия смартфон, можете да се регистрирате през друг смартфон с помощта на приложението **eBike Flow** и Вашия потребителски профил и да отблокирате eBike.

При загуба на бордовия компютър можете в точка от менюто **<Lock & Alarm>** на приложението **eBike Flow** да нулирате всички дигитални ключове.

Внимание! Ако изберете в приложението настройка, която води до негативи при **<eBike Lock>** (напр. изтриване на Вашия eBike или на потребителския профил), то преди това ще Ви бъдат показани предупредителни съобщения.

Моля, прочетете ги добре и действайте според дадените предупреждения (напр. за изтриване на Вашия eBike или потребителски профил).

Настройване на <eBike Lock>

За да можете да настроите **<eBike Lock>**, трябва да са изпълнени следните предпоставки:

- Приложението **eBike Flow** е инсталирано.
- Потребителски профил е създаден.
- Не се извършва актуализация по eBike.
- eBike е свързан през *Bluetooth®* със смартфона.
- eBike е в неподвижно състояние.
- Смартфонът е свързан с Интернет.
- Акумулаторната батерия eBike е заредена достатъчно и кабелът за зареждане не е свързан.

Можете да настроите **<eBike Lock>** в приложението **eBike Flow** в точка от менюто **<Lock & Alarm>**.

Задвижването на Вашия eBike извършва подпомагане само когато при включване на eBike смартфонът е свързан през *Bluetooth®* с eBike или бордовият компютър е поставен в стойката. Ако смартфонът се използва като ключ, *Bluetooth®* трябва да е включен на Вашия смартфон и приложението **eBike Flow** да е активно на заден план.

Ако **<eBike Lock>** е активиран, можете да продължите да използвате Вашия eBike без подпомагане чрез двигателния модул.

Съвместимост

<eBike Lock> е съвместим с всички двигателни модули на Bosch от системно поколение **the smart system**.

Начин на работа

В комбинация с **<eBike Lock>** смартфонът и бордовият компютър функционират подобно на ключ за двигателния модул. **<eBike Lock>** се активира чрез изключване на eBike. При включване eBike проверява наличността на предварително дефинирания ключ. Това ще се покаже на модула за управление **Purion 200** чрез символ с катинар.

Указание: **<eBike Lock>** не е защита от кражба, а допълнение към механична ключалка! С **<eBike Lock>** не се извършва механично блокиране на eBike или подобно. Само подпомагането чрез двигателния модул се деактивира. Докато смартфонът е свързан с eBike през *Bluetooth®* или бордовият компютър е поставен в стойката, двигателният модул е отблокиран.

Ако желаете да дадете временен или перманентен достъп на трети лица до Вашия eBike, споделете предварително дефиниран дигитален ключ (бордови компютър/смартфон). Така <eBike Lock> продължава да е активно. Ако желаете да закарате своя eBike за сервизиране, деактивирайте <eBike Lock> в приложението eBike Flow в точка от менюто <Настройки>. Ако искате да продадете Вашия eBike, допълнително изтрийте eBike в приложението **eBike Flow** в точка от менюто **<Настройки>** от Вашия потребителски профил.

Когато eBike се изключи, двигателният модул издава тон за заключване (**един** акустичен сигнал), за да укаже, че подпомагането от задвижването е изключено.

Когато eBike се включи, двигателният модул издава два тона за отключване (**два** акустични сигнала), за да покаже, че подпомагането от задвижването отново е възможно.

Тонът за заключване Ви помага да разпознаете, че **<eBike Lock>** на Вашия eBike е активиран. Акустичното обратно съобщение по стандарт е активирано, то може да се деактивира в приложението **eBike Flow** в точка от менюто **<Lock Sound>** след избора на символа за заключване под Вашия eBike.

Указание: Ако вече не можете да настроите или изключвате **<eBike Lock>**, моля, обърнете се към Вашия търговец на велосипеди.

Смяна на eBike компоненти и на <eBike Lock>

Смяна на смартфон

1. Инсталирайте приложението **eBike Flow** върху новия смартфон.
2. Впишете се със **същия** потребителски профил, с който сте активирали **<eBike Lock>**.
3. В приложението **eBike Flow <eBike Lock>** се показва като настроено.

Допълнителни указания за това ще откриете в приложението **eBike Flow** или в Bosch eBike Help Center на уебсайта www.bosch-ebike.com/help-center.

Софтуерни актуализации

Софтуерните актуализации трябва да се стартират ръчно в приложението **eBike Flow**.

Софтуерните актуализации се пренасят на заден план от приложението към модула за управление, докато той е свързан с приложението. Съблюдавайте по време на софтуерната актуализация индикатора върху модула за управление **Purion 200**. След това eBike се рестартира.

Управлението на софтуерните актуализации става през приложението **eBike Flow**.

Съобщения за грешка

Съобщенията за грешка се показват с изскачане на модула за управление **Purion 200**.

Модулът за управление показва дали в eBike възникват критични или по-малко критични грешки.

Генерираните от eBike съобщения за грешка могат да се прочетат през приложението **eBike Flow** или от Вашия търговец на велосипеди.

През линк в приложението **eBike Flow** може да Ви се покаже информация за грешката и подпомагането за отстраняване на грешката.

По-малко критични грешки

Грешките се потвърждават чрез натискане на бутон за избор (4).

С помощта на долната таблица можете понякога да отстранявате сами грешките. В противен случай се обърнете към Вашия търговец на велосипеди.

Номер	Отстраняване на грешка
523005	Посочените номера на грешки посочват, че има въздействия при разпознаването на магнитното поле от сензорите. Проверете дали магнитът не се е загубил при движение.
514001	
514002	
514003	
514006	Ако използвате един магнитен сензор, проверете правилния монтаж на сензора и магнита. Внимавайте кабелът към сензора да не се повреди. Ако използвате магнит за джанта, внимавайте да няма смущаващи магнитни полета в близост до задвижващия модул.

Номер	Отстраняване на грешка
680007	Посочените номера на грешки показват, че акумулаторната батерия eBike се намира извън разрешената работна температура. Зареждането на акумулаторната батерия eBike се прекъсва.
680012	
680014	
680016	Когато работната температура е отново в разрешения диапазон, процесът на зареждане стартира отново.
680017	

Критични грешки

При настъпване на критична грешка следват инструкциите за действие от долната таблица.

Номер	Инструкциите за действие
6A0004	Извадете акумулаторната батерия PowerMoge и рестартирайте вашия eBike. Ако проблемът остане, моля, обърни се към твоя специализиран търговец.
890000	– Потвърждаване на код за грешка. – Рестартирайте системата eBike. Ако проблемът остане: – Потвърждаване на код за грешка. – Извършете софтуерна актуализация. – Рестартирайте системата eBike. Ако проблемът остане: – Моля, обърнете се към специализиран търговец на Bosch eBike Systems.

Поддържане и сервиз

Поддържане и почистване

Нито един компонент не бива да се почиства с вода под налягане.

Поддържайте дисплея на Вашия модул за управление чист. При замърсявания може да възникнат грешки на сензора за околната осветеност.

За почистване на Вашия модул за управление използвайте мека кърпа, навлажнена само с вода. Не използвайте почистващи препарати.

Указание: Модулът за управление **Purion 200** може да се замъгли при определени температурни условия и влажност на въздуха. Това не представлява грешка. Поставете eBike в отоплено помещение.

Осигурявайте техническа проверка на Вашия eBike най-малко веднъж годишно (наред с другото на механичната част, на актуалността на системния софтуер).

Производителят на велосипеда може да заложи за сервизния срок допълнително пробег и/или период от време. В такъв случай модулът за управление ще Ви показва след всяко включване кога е срокът за сервизиране.

Моля, за сервизиране и ремонт на системата eBike се обърнете към оторизиран търговец на велосипеди.

► **Възложете всички ремонти да се извършват от оторизиран сервиз за велосипеди.**

Указание: Ако предавате Вашия eBike за поддръжка при търговец на велосипеди, се препоръчва да деактивирате <Lock & Alarm>.

Указание: Ако няма да използвате модула за управление **Purion 200** за дълго време, дозаредете го (вж. „Енергозахранване на модула за управление“, Страница Български – 3).



Правата за изменения запазени.

Клиентска служба и консултация относно употребата

При всички въпроси относно eBike и нейните компоненти, моля, обръщайте се към оторизирани търговци на велосипеди.

Данните за контакт на оторизираните търговци на велосипеди ще откриете на Интернет страницата www.bosch-ebike.com.



Допълнителна информация за eBike компонентите и техните функции ще откриете в Bosch eBike Help Center.

Изхвърляне и вещества в изделията

Данни за веществата в изделията ще откриете на следния линк: www.bosch-ebike.com/en/material-compliance.

Не изхвърляйте системата eBike и нейните компоненти при битовите отпадъци!

Връщане в търговската мрежа е възможно, ако дистрибуторът предлага доброволно приемане или е задължен по закон за това. При това трябва да съблюдавате националните разпоредби.



С оглед опазване на околната среда двигателният модул, бордовият компютър, вкл. модулет за управление, акумулаторната батерия eBike, сензорът за скорост, допълнителните приспособления и опаковките трябва да бъдат предавани за оползотворяване на съдържащите се в тях суровини.

Уверете се собственоръчно, че личните данни са изтрини от уреда.

Батериите, които могат да се извадят от електроуредата без разрушаване, трябва да се извадят преди изхвърлянето и да се предадат отделно на място за събиране на батерии.



Съгласно Европейската директива 2012/19/ЕС вече неизползваемите електроуреди, а съгласно Европейската директива 2006/66/ЕО дефектните или изразходвани акумулаторни батерии трябва да се събират разделно и да се предават за екологично рециклиране.

Разделното събиране на електроуреди служи на правилното предварително сортиране и подпомага правилното третиране и рециклиране на суровините, като по този начин защитава човека и околната среда.

Varnostna opozorila



Preberite vsa varnostna opozorila in navodila. Neupoštevanje varnostnih opozoril in navodil lahko povzroči električni udar, požar in/ali hude poškodbe.

Vsa varnostna navodila in opozorila shranite za prihodnjo uporabo.

Izraz **akumulatorska baterija električnega kolesa eBike**, uporabljen v teh navodilih za uporabo, se navezuje na vse Boscheve originalne akumulatorske baterije električnih koles eBike generacije **the smart system**.

Izraz **pogon in pogonska enota** uporabljena v teh navodilih za uporabo, se navezujeta na vse Boscheve originalne pogonske enote generacije **the smart system**.

- ▶ **Preberite in upoštevajte varnostne napotke in navodila v vseh navodilih za uporabo komponent električnega kolesa eBike ter v navodilih za uporabo električnega kolesa eBike.**
- ▶ **Zaslona ali upravljalne enote ne poskušajte pritrjevati med vožnjo!**
- ▶ **Ne dovolite, da vas prikazi na upravljalni enoti zamotijo, še zlasti ne pojavni elementi, ki se samodejno prikažejo glede na situacijo.** Prikaz podatkov o vožnji vas ne sme odvrniti od zbranega kolesarjenja. Če niste pozorni na promet, lahko pride do nesreče. Če želite na upravljalni enoti spremeniti druge nastavitve poleg načina vožnje, se pred tem ustavite.
- ▶ **Svetlost zaslona nastavite na stopnjo, pri kateri lahko odčitate pomembne podatke, kot so hitrost in opozorilni simboli.** Napačno nastavljena svetlost zaslona lahko privede do nevarnih situacij.
- ▶ **Upravljalne enote ne uporabljajte kot držalo.** Če električno kolo eBike dvignete za upravljalno enoto, lahko upravljalno enoto nepopravljivo poškodujete.
- ▶ **Funkcijo pomoči pri potiskanju je dovoljeno uporabljati izključno pri potiskanju električnega kolesa.** Če kolesi električnega kolesa med uporabo funkcije pomoči pri potiskanju nista v stiku s tlemi, obstaja nevarnost poškodb.
- ▶ **Ko je pomoč pri potiskanju vklopljena, se sočasno vrtita tudi pedala.** Ko je pomoč pri potiskanju vklopljena, bodite pozorni na to, da imate noge dovolj oddaljene od vrtečih se pedalov. Obstaja nevarnost poškodb.
- ▶ **Ko uporabljate pomoč pri potiskanju, pazite na to, da električno kolo eBike vedno obvladujete in ga varno držite.** Pomoč pri potiskanju lahko pod določenimi pogoji preneha pravilno delovati (npr. zaradi oviranega vrtenja pedala ali nenamernega izklopa tipke na upravljalni enoti). Kolo eBike se lahko nenadoma zapelje nazaj proti vam ali se prevrne. To lahko ogrozi varnost uporabnika zlasti, če je kolo dodatno obteženo. Če je na vašem kolesu eBike pomoč pri potiskanju omogočena, se izogibajte razmeram, v katerih kolesa ne morete samostojno zadržati!
- ▶ **Če upravljalna enota ali njen nosilec segata čez krmilo, električnega kolesa eBike ne postavite na**

krmilo in sedež. Na ta način bi lahko nepopravljivo poškodovali upravljalno enoto ali držalo.

- ▶ **Na akumulatorsko baterijo električnega kolesa eBike ne priključujte polnilnika, če zaslon upravljalne enote oz. računalnika javlja kritično napako.** To lahko vodi do uničenja vaše akumulatorske baterije električnega kolesa eBike, akumulatorska baterija električnega kolesa eBike se lahko vname in povzroči težke opekline in druge poškodbe.
- ▶ **Upravljalna enota je opremljena z vmesnikom za radijsko povezavo. Upoštevajte lokalne omejitve uporabe, npr. v letalih ali v bolnišnicah.**
- ▶ **Previdno!** Pri uporabi upravljalne enote s funkcijo *Bluetooth®* lahko pride do motenja drugih naprav in sistemov, letal in medicinskih naprav ter aparatov (npr. srčnih spodbujevalnikov, slušnih aparatov). Prav tako ni mogoče povsem izključiti škodljivih vplivov na ljudi in živali v neposredni bližini. Upravljalne enote s funkcijo *Bluetooth®* ne uporabljajte v bližini medicinskih naprav, bencinskih črpalk in kemičnih objektov ter na območjih z nevarnostjo eksplozije in na območjih razstreljevanja. Upravljalne enote s funkcijo *Bluetooth®* ne uporabljajte na letalih. Izogibajte se dolgotrajni uporabi v neposredni bližini telesa.
- ▶ Besedna znamka *Bluetooth®* ter simboli (logotipi) so registrirane blagovne znamke in last družbe Bluetooth SIG, Inc. Družba Robert Bosch GmbH, Bosch eBike Systems besedno znamko/simbole uporablja na podlagi licence.
- ▶ **Upoštevajte vse nacionalne predpise glede registracije in uporabe električnih koles.**

Obvestilo o varovanju osebnih podatkov

Pri priklopu električnega kolesa eBike na orodje **Bosch DiagnosticTool 3** ali pri zamenjavi komponent električnega kolesa eBike se družbi Bosch eBike Systems (Robert Bosch GmbH) posredujejo tehnični podatki o vašem električnem kolesu eBike (npr. proizvajalec, model, ID kolesa, podatki o konfiguraciji) in njegovi uporabi (npr. skupen čas vožnje, poraba energije, temperatura) za potrebe obdelave vašega zahtevka, servisa ali izboljšanja izdelkov. Več informacij o obdelavi podatkov je na voljo na spletni strani www.bosch-ebike.com/privacy-full.

Opomba: zaradi lažje berljivosti so nekatere vrednosti prikazane brez decimalnih mest. Take vrednosti so zaokrožene navzgor ali navzdol.

Opis izdelka in delovanja

Namen uporabe

Upravljalna enota **Purion 200** je predvidena za krmiljenje električnega kolesa eBike in opcijsko za upravljanje dodatnega računalnika generacije **the smart system**. Če svoj pametni telefon uporabljate kot računalnik za kolo, lahko z upravljalno enoto **Purion 200** upravljate tudi aplikacijo **eBike Flow**.

Za uporabo upravljalne enote v polnem obsegu potrebujete združljiv pametni telefon z aplikacijo **eBike Flow**.

Upravljalno enoto **Purion 200** lahko povežete s pametnim telefonom prek povezave **Bluetooth®**.

 Glede na operacijski sistem pametnega telefona lahko aplikacijo **eBike Flow** brezplačno prenesete iz trgovine Apple App Store ali Google Play Store.

S svojim pametnim telefonom skenirajte kodo, da prenesete aplikacijo **eBike Flow**.

Komponente na sliki

Oštevilčene prikazane komponente se nanaša na shematske prikaze na začetku navodil za uporabo.

Vsi prikazi komponent kolesa (z izjemo pogonske enote, računalnika z upravljalno enoto, senzorja hitrosti ter ustreznih nosilcev) so shematski in se lahko razlikujejo od vsega električnega kolesa.

- (1) Tipka za vklop/izklop
- (2) Zaslon
- (3) Senzor svetlobe v okolici
- (4) Izbirna tipka
- (5) Tipka za povečanje stopnje podpore +/- luči kolesa
- (6) Tipka za zmanjšanje stopnje podpore +/- pomoč pri potiskanju
- (7) Držalo
- (8) Pritrdilni vijak
- (9) Priključek za diagnostiko (samo za vzdrževanje)
- (10) Tipka za listanje v levo
- (11) Tipka za listanje v desno

Tehnični podatki

Upravljalna enota	Purion 200	
Koda izdelka		BRC3800
Najv. polnilni tok priključka USB ^{A)}	mA	600
Polnilna napetost priključka USB ^{A)}	V	5
Polnilni kabel USB ^{B)}		USB Type-C ^{C)}
Polnilna temperatura	°C	0 ... +40
Delovna temperatura	°C	-5 ... +40
Temperatura skladiščenja	°C	+10 ... +40

Upravljalna enota	Purion 200	
Vmesnik za diagnostiko		USB Type-C ^{C)}
Notranja litij-ionska akumulatorska baterija	V mAh	3,7 75
Vrsta zaščite		IP55
Dimenzije (brez pritrditve)	mm	85 × 54 × 60
Teža	g	49
Bluetooth® Low Energy 5.0		
- Frekvenca	MHz	2400–2480
- Moč oddajanja	mW	1

- A) Informacije o polnjenju upravljalne enote **Purion 200**; zunanjih naprav ni mogoče polniti.
- B) Ni v standardnem obsegu dobave
- C) USB Type-C® in USB-C® sta blagovni znamki USB Implementers Forum.

Podatki o licencah za izdelek so na voljo na naslednjem naslovu:
www.bosch-ebike.com/licences

Izjava o skladnosti

S tem podjetje Robert Bosch GmbH, Bosch eBike Systems, izjavlja, da je tip radijske naprave **Purion 200** skladen z Direktivo 2014/53/EU. Celotno besedilo izjave o skladnosti EU je na voljo na spletni strani:
www.bosch-ebike.com/conformity.

Informacije o certifikatih

Certifikacijske številke (e-oznake) so na voljo na prikazu stanja pod **<Settings>** → **<Inform>** → **<Certificates>**. Za pomikanje skozi e-oznake na kratko pritisnite tipko za listanje naprej **(11)**.

Opomba: Če si želite ogledati podatke o e-oznaki **Purion 200**, boste morda morali odstraniti dodatni računalnik, če je nameščen, ali zapreti prikaz vožnje v aplikaciji **eBike Flow**, če uporabljate pametni telefon.

Delovanje

Pogoji

Električno kolo eBike je mogoče vklopiti le, če so izpolnjeni naslednji pogoji:

- Nameščena je zadostno napolnjena akumulatorska baterija električnega kolesa eBike (glejte navodila za uporabo akumulatorske baterije električnega kolesa eBike generacije **the smart system**).
- Senzor hitrosti je pravilno priključen (glejte navodila za uporabo pogonske enote generacije **the smart system**).

Pred prvo uporabo

► **Pred prvo uporabo odstranite zaščitno folijo zaslona, tako da omogočite polno funkcionalnost računalnika.**

Če ostane zaščitna folija na zaslonu, lahko pride do vpliva na funkcionalnost/delovanje računalnika.

Pred začetkom vožnje se prepričajte, da lahko zlahka dosežete tipe upravljalne enote. Priporočamo, da raven

tipk plus/minus poravnate tako, da je usmerjena skoraj povsem navpično proti tlom.

Za **poravnavo** upravljalne enote **Purion 200** nekoliko odvijte pritrilni vijak **(8)** na držalu **(7)**, da je mogoče enoto na krmilu premikati. Upravljalno enoto poravnajte in znova previdno zategnite pritrilni vijak **(8)**.

Oskrba z energijo upravljalne enote

Če je na električno kolo eBike nameščena zadostno napolnjena akumulatorska baterija ter je električno kolo eBike vklopljeno, se interna akumulatorska baterija upravljalne enote napaja in polni.

Če je interna akumulatorska baterija upravljalne enote skoraj prazna, lahko prek priključka za diagnostiko **(9)** s kablom USB Type-C® interno akumulatorsko baterijo napolnite z zunanjo akumulatorsko baterijo ali drugim primernim virom električne energije (polnilna napetost **5 V**; najv. polnilni tok **600 mA**).

Vedno zaprite loputo priključka za diagnostiko **(9)**, da vanj ne moreta vstopiti prah ali vlaga.

Vklop/izklop električnega kolesa eBike

Za **vklop** električnega kolesa eBike na kratko pritisnete tipko za vklop/izklop **(1)**. Po prikazu začetne animacije je električno kolo eBike pripravljeno na vožnjo.

Svetlost prikaza se uravnava s senzorjem svetlobe v okolici **(3)**. Zato senzorja svetlobe v okolici **(3)** ne prekrijete.

Pogon se vklopi takoj, ko premaknete pedala (razen pri načinu vožnje **OFF**). Moč pogona je odvisna od nastavljenega načina vožnje.

Ko v načinu običajnega delovanja prenehate poganjati pedala ali ko dosežete hitrost **25/45 km/h**, pogon preneha pomagati pri poganjanju. Pogon se ponovno samodejno vklopi takoj, ko začnete poganjati pedala in je hitrost manjša od **25/45 km/h**.

Za **izklop** električnega kolesa eBike na kratko (< 3 s) pritisnete tipko za vklop/izklop **(1)**.

Če približno **10** minut pogon miruje (npr. ker električno kolo eBike stoji na mestu) in ne pritisnete nobene tipke, se električno kolo eBike samodejno izklopi.

Upravljanje

Funkcije tipk na upravljalni enoti **Purion 200** so navedene v naslednjem pregledu.

Izbirna tipka ima glede na dolžino pritiska 2 funkciji.

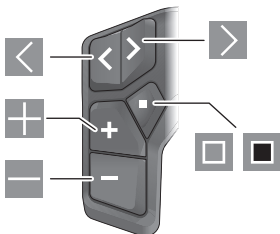

◀ listanje v levo

- ▶ listanje v desno
- ⊕ povečanje stopnje podpore/listanje navzgor
- ⊖ zmanjšanje stopnje podpore/listanje navzdol
- ◻ izbirna tipka/odpiranje menija z nastavitvami v prikazu stanja (kratek pritisk)
- ◼ odpiranje hitrega menija (s katerega koli prikaza razen prikaza stanja) (dolg pritisk > 1 s)

Opomba: s tipko ◻ lahko potrdite kode napak.

Opomba: vse slike in besedila prikazov veljajo za trenutno različico programske opreme. Po posodobitvi programske opreme se lahko zgodi, da se nastavitve in besedila na prikazih in/ali funkcije spremenijo.

Prikaz stanja

Z začetnega prikaza se lahko na prikaz stanja pomaknete s pritiskom tipke ◻.

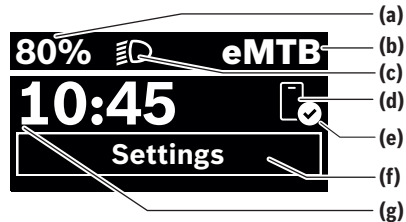

- (a) Stanje napolnjenosti akumulatorske baterije električnega kolesa eBike (možnost konfiguriranja)
- (b) Način vožnje
- (c) Luči kolesa
- (d) Povezava s pametnim telefonom
- (e) Stanje povezave
- (f) Meni z nastavitvami
- (g) Čas

Vstop v meni z nastavitvami

S tega prikaza lahko dosežete meni z nastavitvami. Na kratko pritisnete tipko ◻, da vstopite v meni z nastavitvami.

Opomba: menija z nastavitvami med vožnjo ne morete odpreti.

Meni z nastavitvami **<Settings>** vsebuje naslednje menijske točke:

- <My eBike>



Tukaj najdete naslednje menijske točke.

- **<Range reset>**
Tukaj lahko ponastavite vrednost za doseg.
- **<Auto trip reset>**
Tukaj lahko nastavite, kdaj želite ponastaviti dnevno prevožene kilometre.
- **<Wheel circumf.>**
Tukaj lahko prilagodite obseg zadnjega kolesa oz. ga ponastavite na standardno nastavitvev.

- **<Service>**
Tukaj je prikazan naslednji termin servisa, če ga je nastavlil prodajalec kolesa.
- **<Components>**
Tukaj se prikažejo vstavljene komponente s svojimi številkami različic.
- **<App connect>**
Tukaj je prikazano stanje povezave z aplikacijo **eBike Flow**.
- **<My Purion>**
Tukaj najdete naslednje menijske točke.
 - **<Statusbar>**
Tukaj lahko izbirate med prikazi **<Battery>**, **<Time>** in **<Speed>**.
Opomba: ta funkcija ni na voljo za električna kolesa eBike s stopnjo podpore do **45 km/h**.
 - **<Shift recom.>**
Tukaj lahko vklopite ali izklopite prikaz priporočila za spremembo prestave.
 - **<Trip summary>**
Tukaj lahko vklopite ali izklopite prikaz povzetka vseh informacij o vožnji ob izklopu.
 - **<Time>**
Tukaj lahko nastavite čas.
 - **<Time format>**
Tukaj lahko izbirate med 2 časovnima formatoma (12 h/24 h).
 - **<Brightness>**
Tukaj lahko nastavite svetlost računalnika.
 - **<Language>**
Tukaj lahko izberete enega od naslednjih jezikov kot privedtega: angleščino, nemščino, francoščino, nizozemščino, italijanščino, španščino, portugalsščino, švedščino, danščino, poljščino, norveščino, češčino, tradicionalno kitajščino za Tajvan, korejščino, japonsščino.
 - **<Units>**
Tukaj lahko izbirate med metričnim in anglosaškim sistemom enot.
 - **<Settings reset>**
Tukaj lahko vse sistemske nastavitve ponastavite na standardne vrednosti.
- **<Information>**
Tukaj najdete naslednje menijske točke:
 - **<Contact>**
Tukaj najdete kontaktne podatke za družbo Bosch eBike Systems.
 - **<Certificates>**
Tukaj najdete certifikate in e-oznake.

Izhod iz menija z nastavitvami

S kratkim pritiskom za tipko  shranite nastavitve in zapustite meni z nastavitvami.

S pritiskom na tipko  > 1 s ali tipko  zapustite meni z nastavitvami, ne da bi shranili nastavitve.

Hitri meni

V hitrem meniju so prikazane izbrane nastavitve, ki jih je mogoče spremeniti tudi med vožnjo.

Do hitrega menija lahko dostopate z dolgim pritiskom (> 1 s) izbirne tipke .

Dostop prek prikaza stanja ni mogoč.

Hitri meni omogoča naslednje nastavitve:

- **<Ride>**
Vsi podatki o prevoženi poti se ponastavijo na nič.
- **<eShift>** (dodatna oprema)
Nastavitve so odvisne od menjalnika. Tukaj lahko npr. nastavite frekvenco poganjanja, če prestavni sistem podpira to funkcijo.
- **<Navigation>** (dodatna oprema)
Tukaj lahko med nedavnimi cilji izberete nov cilj in/ali zaključite aktivno navigacijo.

Opomba: odvisno od opreme vašega električnega kolesa eBike so morda na voljo tudi dodatne funkcije.

Začetni prikaz

Če pred zadnjim izklopom niste izbrali nobenega drugega prikaza, se prikaže ta prikaz.



- (a) Stanje napolnjenosti akumulatorske baterije električnega kolesa eBike (možnost konfiguriranja)
- (b) Način vožnje
- (h) Prikaz merske enote za hitrost
- (i) Telesni napor
- (j) Hitrost
- (k) Moč pogona

S pritiskom tipke  ali  se lahko pomaknete na druge prikaze.

Na voljo so naslednji dodatni prikazi:

- prikaz stanja: Na tem prikazu je prikazano stanje povezanih naprav.
- prikaz proge
- prikaz voženj
- prikaz dosega
- prikaz akumulatorske baterije električnega kolesa eBike
- prikaz moči
- prikaz frekvence poganjanja
- skupni prikaz prog
- prikaz sistema ABS (opcijsko)

Konfiguracija zaslona

<Konfiguracija zaslona> najdete v aplikaciji **eBike Flow** pod točko **<Nastavitve>** → **<Moje električno kolo eBike>**.

Električno kolo eBike mora biti vklopljeno, pametni telefon pa povezan.

Prek prikaza **<Konfiguracija zaslona>** lahko prilagodite zaslon računalnika:

- sprememba vrstnega reda posameznih prikazov
- dodajanje novih prikazov
- sprememba in delni izbris obstoječih vsebin
- dodajanje novih vsebin na prikazih po posodobitvi

Dodatne informacije o **<Konfiguracija zaslona>** so vedno na voljo v aplikaciji **eBike Flow**.

Izbira načina vožnje

Na upravljalni enoti lahko s tipkama za povečanje stopnje podpore **+** **(5)** in za zmanjšanje stopnje podpore **-** **(6)** nastavite, kako močno vas pogon podpira pri poganjanju. Način vožnje, ki je prikazan z različnimi barvami, lahko spremenite tudi med vožnjo.

Način vožnje	Opombe
OFF	Podpora pogona je izklopljena, električno kolo eBike je mogoče uporabljati kot običajno kolo s poganjanjem pedalov.
ECO	Učinkovita podpora za največjo zmogljivost in največji doseg
ECO+	Način vožnje, optimiziran za čim večji doseg, pri katerem se podpora pogona vklopi šele pri določenem naporu kolesarja; za naravno kolesarjenje in največji možen doseg
TOUR	Enakomerna podpora za turne vožnje z velikim dosegom
TOUR+	Dinamična podpora za naravno in športno vožnjo
eMTB	Optimalna podpora na vsakem terenu, športno speljevanje, izboljšana dinamika, izjemna zmogljivost
SPORT	Zmogljiva podpora za športno vožnjo po hribovitih poteh in mestno vožnjo
TURBO	Največja podpora vse do hitrega poganjanja pedalov za športno vožnjo
AUTO	Podpora se dinamično prilagodi situaciji pri vožnji.
RACE	Največja podpora na dirkalni progi eMTB, zelo neposredno vedenje in najučinkovitejša funkcija „Extended Boost“ za najboljšo zmogljivost v tekmovalnih okoljih
CARGO	Enakomerna, zmogljiva podpora za varen transport težkih bremen
SPRINT	Dinamična podpora glede na frekvenco poganjanja – za športno vožnjo z električnim kolesom po makadamu in cestah s hitrimi sprinti in pogostimi vzponi
LIMIT^(A)	Samodejna in optimizirana prilagoditev podpore situaciji med vožnjo do največ 25 km/h za umirjeno in energijsko učinkovito mestno

Način vožnje	Opombe
	kolesarjenje s kolesom S-Pedelec ter skupinsko vožnjo s kolesi Pedelec

A) Samo za kolesa S-Pedelec v EU s Performance Line Speed Aktivacija načina vožnje **LIMIT** ne vpliva na stanje koles S-Pedelec.

Opise in lastnosti načinov vožnje lahko vnaprej nastavi proizvajalec, izbere pa prodajalec koles.

Opomba: načini vožnje, ki so na voljo, so odvisni od pogonske enote.

Prilagoditev načina vožnje

Načine vožnje lahko z določenimi omejitvami spreminjate s pomočjo aplikacije **eBike Flow**. S tem lahko svoje električno kolo eBike prilagodite svojim potrebam.

Izdelava popolnoma lastnega načina vožnje ni možna. Prilagodite lahko zgolj načine vožnje, ki jih je proizvajalec ali prodajalec odobril na vašem sistemu. Pri tem lahko gre tudi za manj kot 4 načine vožnje.

Poleg tega se lahko zgodi, da zaradi omejitev v vaši državi prilagoditev načina vožnje ni mogoča.

Za prilagoditev imate na voljo naslednje parametre:

- podpora glede na osnovno vrednost načina vožnje (znotraj zakonskih predpisov)
- vedenje pogonske enote
- regulacijska hitrost (znotraj zakonskih predpisov)
- največji vrtilni moment (glede na omejitve pogonske enote)

Opomba: prosimo, upoštevajte, da sprememba načina vožnje ne vpliva na njegov položaj, ime in barvo na vaših računalnikih in upravljalnih elementih.

Součinkovanje pogonske enote in menjalnika

Menjalnik električnega kolesa eBike uporabljajte kot pri običajnem kolesu (upoštevajte navodila za uporabo električnega kolesa eBike).

Ne glede na vrsto menjalnika je priporočljivo, da med menjavanjem prestav za kratek čas zmanjšate silo poganjanja pedal. Tako olajšate prestavljanje in zmanjšate obrabo pogonskega sklopa.

Z izbiro ustrezne prestave lahko ob uporabi enake moči povečate hitrost in doseg.

Zaradi tega upoštevajte priporočila za menjavo prestav, ki se izpisujejo na računalniku.

Vklop/izklop luči na kolesu

Pred vsako vožnjo preverite delovanje luči kolesa.

Za **vklop** luči kolesa pritisnite tipko za luči kolesa **(5)** za več kot 1 s.

Vklop/izklop pomoči pri potiskanju

Pomoč pri potiskanju vam olajša potiskanje električnega kolesa eBike. Hitrost pomoči pri potiskanju lahko doseže do **4 km/h**. Tovarniška nastavitve proizvajalca je lahko tudi manjša in jo po potrebi prodajalec kolesa lahko zviša.

► **Funkcijo pomoči pri potiskanju je dovoljeno uporabljati izključno pri potiskanju električnega kolesa.** Če kolesi električnega kolesa med uporabo funkcije pomoči pri potiskanju nista v stiku s tlemi, obstaja nevarnost poškodb.

► **Če je izbrana prestava previsoka, pogonska enota ne more poganjati električnega kolesa eBike ali vklopiti zapore pred nenamernim premikanjem.**

Za **zagon** pomoči pri potiskanju pritisnite tipko za pomoč pri potiskanju **(6)** za več kot 1 s in jo pridržite ter sledite navodilom na zaslonu.

Za **vklop** pomoči pri potiskanju je treba v naslednjih 10 s izvesti eno od naslednjih dejanj:

- potiskanje električnega kolesa eBike naprej,
- potiskanje električnega kolesa eBike nazaj,
- premik električnega kolesa eBike vstran.

Po vklopu začne pogon s potiskanjem, prikaz na zaslonu pa se spremeni.

Če izpustite tipko za pomoč pri potiskanju **(6)**, se pomoč pri potiskanju ustavi. V 10 s lahko s pritiskom tipke za pomoč pri potiskanju **(6)** znova vklopite pomoč pri potiskanju.

Če pomoči pri potiskanju v naslednjih 10 s ne vklopite znova, se pomoč pri potiskanju samodejno izklopi.

Pomoč pri potiskanju se vedno ustavi, če

- je zadnje kolo blokirano,
- ne morete prevoziti prepek,
- del telesa blokira pedal,
- se zaradi ovire pedal vrtil naprej,
- stopate v pedala,
- pritisnete tipko za povečanje stopnje podpore **+/luči** kolesa **(5)** ali tipko za vklop/izklop **(1)**.

Pomoč pri potiskanju ima zaporo pred nenamernim premikanjem, tj. tudi po uporabi pomoči pri potiskanju pogon za nekaj sekund aktivno zavira vzvratno premikanje, zato električnega kolesa eBike ne boste mogli potiskati nazaj oz. boste lahko to storili zelo težko.

Zapora pred nenamernim premikanjem se s pritiskom tipke za povečanje stopnje podpore **+/luči** kolesa **(5)** nemudoma izklopi.

Način delovanja pomoči pri potiskanju je predmet nacionalnih predpisov, zaradi česar se lahko razlikuje od zgorajnjega opisa oz. je lahko izklopljen.

ABS – sistem proti blokiranju koles (opcijsko)

Če je električno kolo eBike opremljeno z Boschovim sistemom eBike ABS generacije **the smart system**, ob zagonu električnega kolesa eBike zasveti simbol za sistem ABS.

Ko speljete, sistem ABS interno preveri svoje delovanje, simbol za sistem ABS pa ugasne.

V primeru napake simbol za sistem ABS zasveti, na zaslonu pa se pojavi obvestilo. To pomeni, da sistem ABS ne deluje. Z izbirno tipko **(4)** lahko potrdite napako, obvestilo o napaki sistema ABS pa izgine. Simbol za sistem ABS se pojavi v statusni vrstici in še naprej nakazuje, da je sistem ABS izklopljen.

Podrobnosti o sistemu ABS in načinu delovanja si lahko preberete v navodilih za uporabo sistema ABS.

Vzpostavitev povezave s pametnim telefonom

Za uporabo naslednjih funkcij električnega kolesa eBike je potreben pametni telefon z aplikacijo **eBike Flow**.

Povezava z aplikacijo se izvede prek povezave **Bluetooth®**.

Vklopite električno kolo eBike in počakajte do konca animacije ob zagonu. Ne speljite.

Zaženite seznanjanje prek povezave **Bluetooth®** z dolgim pritiskom (> 3 s) tipke za vklop/izklop **(1)**. Ko se prikaže stanje postopka za seznanitev, izpustite tipko za vklop/izklop **(1)**.

Odobrite vzpostavitev povezave v aplikaciji.

Spremljanje dejavnosti

Za prikaz aktivnosti je zahtevana registracija oz. prijava v aplikaciji **eBike Flow**.

Za zajem aktivnosti morate privoliti v shranjevanje lokacijskih podatkov v aplikaciji. Samo v tem primeru se bodo vaše aktivnosti prikazale v aplikaciji. Za prikaz lokacijskih podatkov morate biti prijavljeni kot uporabnik.

eBike Lock

Zaporo **<eBike Lock>** lahko ustvarite za vsako električno kolo eBike v aplikaciji **eBike Flow** pod **<Nastavitve>** → **<Moje električno kolo eBike>** → **<Lock & Alarm>**. Pri tem se na pametnem telefonu in/ali računalniku **Kiox 300/ Kiox 500** shrani ključ za odklepanje električnega kolesa eBike.

Zapora **<eBike Lock>** se v naslednjih primerih samodejno vklopi:

- pri izklopu električnega kolesa eBike z upravljalno enoto
 - pri samodejnem izklopu električnega kolesa eBike
- Če ste vklopili električno kolo eBike in je pametni telefon z električnim kolesom eBike povezan prek povezave **Bluetooth®** ali je v držalo vstavljen predhodno določeni računalnik, se električno kolo eBike odklene.

<eBike Lock> je vezan na vaš **uporabniški račun**.

Če svoj pametni telefon izgubite, se lahko s pomočjo aplikacije **eBike Flow** prijavite v svoj uporabniški račun tudi z drugega telefona in nato odklenete svoje kolo eBike.

Če izgubite računalnik, lahko pod menijsko točko **<Lock & Alarm>** v aplikaciji **eBike Flow** ponastavite vse digitalne ključe.

Pozor! Če v aplikaciji izberete nastavitev, ki bi lahko privedla do določenih pomanjkljivosti pri zapori **<eBike Lock>** (npr. brisanje računa za vaše kolo eBike ali uporabniškega računa), se pred tem prikažejo opozorila. **Prosimo vas, da si opozorila temeljito preberete in ravnate v skladu z njihovo vsebino (npr. pred brisanjem vašega uporabniškega računa ali računa kolesa eBike).**

Omogočitev zapore <eBike Lock>

Za omogočitev zapore **<eBike Lock>** morajo biti izpolnjeni naslednji pogoji:

- Aplikacija **eBike Flow** je nameščena.

- Prijavljeni ste z uporabniškim računom.
- Trenutno se ne izvaja posodobitev sistema eBike.
- Kolo eBike je s pametnim telefonom povezano prek povezave *Bluetooth®*.
- Kolo eBike miruje.
- Pametni telefon je povezan z internetom.
- Akumulatorska baterija električnega kolesa eBike je zadostno napolnjena in polnilni kabel ni priključen.

Zapora **<eBike Lock>** lahko omogočite v aplikaciji **eBike Flow** pod menijsko točko **<Lock & Alarm>**.

Pogon električnega kolesa eBike nudi podporo le, če je ob vklopu električnega kolesa eBike pametni telefon povezan z njim prek povezave *Bluetooth®* ali če je računalnik vstavljen v držalo. Če kot ključ uporabljate pametni telefon, mora biti na pametnem telefonu vklopljen *Bluetooth®*, v ozadju pa mora delovati aplikacija **eBike Flow**. Če je vklopljena zapora **<eBike Lock>**, lahko svoje električno kolo eBike še vedno uporabljate brez podpore pogonske enote.

Združljivost

Zapora **<eBike Lock>** je združljiva z vsemi pogonskimi enotami Bosch generacije **the smart system**.

Način delovanja

V povezavi z zaporo **<eBike Lock>** pametni telefon in računalnik delujeta kot ključ za pogonsko enoto. Zapora **<eBike Lock>** se vklopi z izklopom električnega kolesa eBike. Pri vklopu električno kolo eBike preveri, ali je na voljo kateri od opredeljenih digitalnih ključev. To je na upravljalni enoti **Purion 200** prikazano s simbolom ključavnice.

Opomba: zapora **<eBike Lock>** ni zaščita pred krajo, temveč dopolnitev mehanskemu zaklepanju! Z vklopom zapore **<eBike Lock>** se ne izvede mehansko zaklepanje električnega kolesa eBike ali temu podobno dejanje. Z njo se zgolj izklopi podpora pogonske enote. Ko je pametni telefon povezan z električnim kolesom eBike prek povezave *Bluetooth®* ali ko je v držalo vstavljen računalnik, je pogonska enota odklenjena.

Če želite tretjim osebam začasno ali trajno omogočiti uporabo električnega kolesa eBike, z njimi delite enega od opredeljenih digitalnih ključev (računalnik/pametni telefon). S tem zapora <eBike Lock> ostane vklopljena. Če želite električno kolo eBike peljati na servis, zaporo <eBike Lock> izklopite v aplikaciji eBike Flow pod menijsko točko <Nastavitve>. Če želite svoje električno kolo eBike prodati, svoje električno kolo eBike poleg tega v aplikaciji **eBike Flow** pod menijsko točko **<Nastavitve>** izbršite iz svojega uporabniškega računa.

Če ugasnete električno kolo eBike, bo pogonska enota sprožila signal zaklepa (**en** zvočni signal), ki je znak, da je podpora pogonske enote izključena.

Ko električno kolo eBike spet vklopite, bo pogonska enota sprožila dva signala odklepa (**dva** zvočna signala), ki sta znak, da je podpora pogonske enote spet mogoča.

Signal zaklepa vam pomaga prepoznati, ali je zapora **<eBike Lock>** na vašem kolesu eBike vklopljena. Zvočni signal je standardno vklopljen, lahko pa ga kadar koli izklopite v

aplikaciji **eBike Flow** v menijski točki **<Zvok za zaporo>** po izbiri simbola ključavnice za vaše električno kolo eBike.

Opomba: če zapore **<eBike Lock>** ne morete več vklopiti ali izklopiti, se obrnite na svojega prodajalca kolesa.

Zamenjava komponent kolesa eBike <eBike Lock>

Zamenjava pametnega telefona

1. Namestite aplikacijo **eBike Flow** na svoj novi pametni telefon.
2. Prijavite se z **istim** uporabniškim računom, ki ste ga uporabili za vklop zapore **<eBike Lock>**.
3. V aplikaciji **eBike Flow** se zapora **<eBike Lock>** prikaže kot nastavljena.

Dodatne informacije o tem so na voljo v aplikaciji **eBike Flow** ali v središču Bosch eBike Help Center na spletni strani www.bosch-ebike.com/help-center.

Posodobitve programske opreme

Posodobitev programske opreme je treba sprožiti ročno v aplikaciji **eBike Flow**.

Posodobitve programske opreme se prenesejo z aplikacije na upravljalno enoto, takoj ko se poveže z aplikacijo. Med posodabljanjem programske opreme bodite pozorni na prikaz na upravljalni enoti **Purion 200**. Na koncu se električno kolo eBike zažene znova.

Posodobitve programske opreme lahko upravljate prek aplikacije **eBike Flow**.

Sporočila o napaki

Sporočila o napakah se prikažejo na upravljalni enoti **Purion 200** v pojavnih oknih.

Upravljalna enota prikazuje, ali je prišlo do kritičnih ali manj kritičnih napak na električnem kolesu eBike.

Sporočila o napakah, ki se ustvarijo na električnem kolesu eBike, lahko preberete v aplikaciji **eBike Flow** ali jih odčita vaš prodajalec koles.

Prek povezave v aplikaciji **eBike Flow** lahko prikažete informacije o napaki in podporo za odpravljanje napak.

Manj kritične napake

Napako lahko potrdite s pritiskom izbirne tipke **(4)**.

S pomočjo naslednje preglednice lahko po potrebi napake odpravite sami. V nasprotnem primeru obiščite svojega prodajalca koles.

Številka	Odpravljanje napak
523005	Navedene številke napak pomenijo, da je prišlo do motnje pri prepoznavanju magnetnega polja zaradi senzorjev.
514001	Preverite, ali ste magnet med vožnjo izgubili.
514002	Če uporabljate magnetni senzor, preverite, ali sta senzor in magnet pravilno nameščena. Prepričajte se, da kabel do senzorja ni poškodovan.
514003	Če uporabljate magnet na platišča, poskrbite, da v bližini pogonske enote ne pride do motenj magnetnega polja.
514006	

Številka	Odpravljanje napak
680007	Navedene številke napak pomenijo, da je akumulatorska baterija električnega kolesa eBike zunaj razpona dopustne delovne temperature. Polnjenje akumulatorske baterije električnega kolesa eBike se prekine.
680012	
680014	
680016	
680017	Ko delovna temperatura znova doseže dovoljeni razpon, se polnjenje nadaljuje.

Kritične napake

Pri pojavu kritične napake sledite navodilom za postopanje v naslednji preglednici.

Številka	Navodila za postopanje
6A0004	Odstrani akumulatorsko baterijo PowerMore in znova zaženi električno kolo eBike. Če je težava še vedno prisotna, se obrni na specializiranega trgovca.
890000	<ul style="list-style-type: none"> – Potrdite kodo napake. – Znova zaženite sistem električnega kolesa eBike. <p>Če je težava še vedno prisotna:</p> <ul style="list-style-type: none"> – Potrdite kodo napake. – Posodobite programsko opremo. – Znova zaženite sistem električnega kolesa eBike. <p>Če je težava še vedno prisotna:</p> <ul style="list-style-type: none"> – Obrnite se na specializiranega trgovca Bosch eBike Systems.

Vzdrževanje in servisiranje

Vzdrževanje in čiščenje

Nekaterih komponent ni dovoljeno čistiti z vodo pod tlakom. Redno čistite zaslon upravljalne enote. Če je zaslon umazan, lahko pride do napačnega prepoznavanja svetlosti.

Za čiščenje upravljalne enote uporabljajte mehko krpo, ki ste jo navlažili z vodo. Ne uporabljajte čistilnih sredstev.

Opomba: upravljalna enota **Purion 200** se lahko pri določeni temperaturi in vlažnosti orosi. To ne pomeni, da je prišlo do napake. Električno kolo eBike postavite v ogrevan prostor.

Vsaj enkrat letno opravite tehnični pregled električnega kolesa eBike (npr. mehanskih delov, stanja programske opreme sistema).

Poleg tega lahko prodajalec kolesa termin servisa določi na podlagi časa delovanja in/ali časovnega obdobja. V tem primeru upravljalna enota po vsakem vklopu prikaže datum termina servisa.

Za servis ali popravila električnega kolesa se obrnite na pooblaščenega prodajalca koles.

► **Vsa popravila naj opravi zgolj pooblaščen prodajalec koles.**

Opomba: če svoje električno kolo eBike oddate na servis pri prodajalcu koles, vam priporočamo, da pred tem izklopite **<Lock & Alarm>**.

Opomba: če upravljalne enote **Purion 200** dlje niste uporabljali, jo povsem napolnite (glejte „Oskrba z energijo upravljalne enote“, Stran Slovenščina – 3).

Servisna služba in svetovanje uporabnikom

Z vsemi vprašanji o električnem kolesu eBike in njegovih komponentah se obrnite na pooblaščenega prodajalca koles. Podatke za stik s pooblaščenimi prodajalci koles najdete na spletni strani www.bosch-ebike.com.



Za dodatne informacije o komponentah za električno kolo eBike in njihovih funkcijah se obrnite na Bosch eBike Help Center.

Ravnanje z odpadnim materialom in snovi v stranskih proizvodih

Podatki o snoveh v stranskih proizvodih so na voljo na naslednji povezavi:

www.bosch-ebike.com/en/material-compliance.

Električnih koles in njihovih komponent ne odvrzite med gospodinjinske odpadke!

Vračilo izdelka v trgovini je možno, če ga distributer prostovoljno prevzame ali ga mora prevzeti po zakonu. Upoštevajte nacionalne določbe.



Pogonsko enoto, računalnik z upravljalno enoto, akumulatorsko baterijo za električno kolo eBike, senzor hitrosti, pribor in embalažo oddajte v okolju prijazno recikliranje.

Prepričajte se, da so osebni podatki izbrisani iz naprave.

Preden električno napravo zavrzete med odpadke, morate iz izdelka odstraniti odstranljive baterije in jih oddati v zabojnik za ločeno zbiranje baterij.



Odslužene električne naprave (v skladu z Direktivo 2012/19/EU) in okvarjene ali izrabljene akumulatorske/navadne baterije (v skladu z Direktivo 2006/66/ES) je treba zbirati ločeno in jih okolju prijazno reciklirati.

Ločeno zbiranje električnih naprav je namenjeno vnaprejšnjemu ločevanju materialov in omogoča ustrezno ravnanje z odpadki in reciklazo surovin, s tem pa varuje okolje in ljudi.



Pridrujemo si pravico do sprememb.

Sigurnosne napomene



Treba pročitati sve sigurnosne napomene i upute. Propusti do kojih može doći uslijed nepridržavanja sigurnosnih napomena i uputa mogu uzrokovati električni udar, požar i/ili teške ozljede.

Sačuvajte sve sigurnosne napomene i upute za buduću primjenu.

Pojam **eBike baterija**, koji se koristi u ovim uputama za uporabu, odnosi se na sve originalne Bosch eBike baterije generacije sustava **the smart system**.

Pojmovi **pogon** i **pogonska jedinica**, koji se koriste u ovim uputama za uporabu, odnose se na sve originalne Bosch pogonske jedinice generacije sustava **the smart system**.

- ▶ **Pročitajte i pridržavajte se sigurnosnih napomena i uputa u svim uputama za uporabu eBike komponenti te u uputama za uporabu vašeg e-bicikla.**
- ▶ **Ne pokušavajte pričvrstiti zaslon ili upravljačku jedinicu tijekom vožnje!**
- ▶ **Neka vam prikaz na upravljačkoj jedinici, posebno prikazi u skladu sa situacijom, ne odvraćaju pozornost.** Prikaz informacija o vožnji ne smije vas navesti na nepromišljen način vožnje. Ako niste usredotočeni isključivo na promet, postoji opasnost od nesreće. Ako želite unijeti promjenu načina vožnje na upravljačkoj jedinici, zaustavite se.
- ▶ **Namjestite svjetlinu zaslona tako da možete adekvatno uočiti važne informacije poput brzine ili simbole upozorenja.** Pogrešno namještena svjetlina zaslona može dovesti do opasnih situacija.
- ▶ **Upravljačku jedinicu ne upotrebljavajte kao ručku.** Ako e-bicikl podignete držeći upravljačku jedinicu, možete nepovratno oštetiti upravljačku jedinicu.
- ▶ **Funkciju pomoć pri guranju smijete koristiti isključivo prilikom guranja e-bicikla.** Ako kotači e-bicikla prilikom korištenja pomoći pri guranju ne dodiruju tlo, postoji opasnost od ozljede.
- ▶ **Pedale se možda okreću kada je uključena pomoć pri guranju.** Kada je uključena pomoć pri guranju, vodite računa da su vam noge dovoljno udaljene od pedala koje se okreću. Postoji opasnost od ozljede.
- ▶ **Pri uporabi pomoći pri guranju pobrinite se da možete kontrolirati i sigurno držati e-bicikl u svakom trenutku.** Pomoć pri guranju može se prekinuti u određenim uvjetima (npr. prepreka na pedali ili slučajno skliznuće s tipke na upravljačkoj jedinici). E-bicikl može se iznenada pomaknuti natrag prema vama ili se prevrnuti. To predstavlja opasnost za korisnika posebno ako postoji dodatno opterećenje. Nemojte dovesti e-bicikl s pomoći pri guranju u situacije u kojima ne možete držati e-bicikl vlastitom snagom!
- ▶ **Nemojte odlagati e-bicikl naglavce na upravljač ili sjedalo ako su upravljačka jedinica ili jezgin nosač istureni preko upravljača.** Upravljačka jedinica ili nosač mogu se nepovratno oštetiti.

- ▶ **Ne priključujte punjač na eBike bateriju ako zaslon upravljačke jedinice ili putno računalo javlja kritičnu grešku.** To može dovesti do uništenja vaše eBike baterije, eBike baterija može se zapaliti i uzrokovati teške opekline i druge ozljede.
- ▶ **Upravljačka jedinica je opremljena radijskim sučeljem. Potrebno je uvažavati propise o ograničenju korištenja, npr. u zrakoplovima ili bolnicama.**
- ▶ **Oprez!** Pri uporabi upravljačke jedinice s *Bluetooth®* može se pojaviti smetnja kod drugih uređaja i sustava, zrakoplova i medicinskih uređaja (npr. elektrostimulator srca, slušni aparati). Također nije moguće isključiti ozljede ljudi i životinja koji se nalaze u neposrednoj blizini. Nemojte koristiti upravljačku jedinicu s *Bluetooth®* u blizini medicinskih uređaja, benzinskih postaja, kemijskih postrojenja, područja u kojima postoji opasnost od eksplozije ili eksploziva. Nemojte koristiti upravljačku jedinicu s *Bluetooth®* u zrakoplovima. Izbjegavajte rad tijekom dužeg vremenskog razdoblja u neposrednoj blizini tijela.
- ▶ *Bluetooth®* slovni znak kao i grafički simbol (logotipovi) su registrirane trgovačke marke i vlasništvo Bluetooth SIG, Inc. Tvrtka Robert Bosch GmbH, Bosch eBike Systems ima licenciju za svako korištenje ovog slovnog znaka/ grafičkog simbola.
- ▶ **Poštujte sve nacionalne propise za izdavanje prometne dozvole i korištenje električnih bicikala.**

Napomena za zaštitu podataka

Pri priključivanju e-bicikla na **Bosch DiagnosticTool 3** ili pri promjeni eBike komponenti prenose se tehničke informacije o vašem e-biciklu (npr. proizvođač, model, ID bicikla, konfiguracijski podaci) i o korištenju e-bicikla (npr. ukupno vrijeme vožnje, potrošnja energije, temperatura) na Bosch eBike Systems (Robert Bosch GmbH) radi obrade vašeg upita, servisiranja i u svrhu poboljšanja proizvoda. Više informacija o obradi podataka dobit ćete na www.bosch-ebike.com/privacy-full.

Napomena: Radi bolje čitljivosti neke vrijednosti su prikazane bez decimalnog mjesta. Zaokružene su na veću ili manju vrijednost.

Opis proizvoda i radova

Namjenska uporaba

Upravljačka jedinica **Purion 200** je predviđena za upravljanje e-biciklom i opcionalno putnim računalom generacije sustava **the smart system**. Ako upotrebljavate pametni telefon kao putno računalo, putem upravljačke jedinice **Purion 200** možete također aplikacijom **eBike Flow**.

Kako biste mogli koristiti upravljačku jedinicu u punom obujmu, potreban je kompatibilni pametni telefon s aplikacijom **eBike Flow**.

Upravljačku jedinicu **Purion 200** možete povezati sa svojim pametnim telefonom putem **Bluetooth®**.

 Ovisno o operativnom sustavu pametnog telefona, možete besplatno preuzeti aplikaciju **eBike Flow** u trgovini Apple App Store ili Google Play Store.

Skenirajte kôd pametnim telefonom da biste preuzeli aplikaciju **eBike Flow**.

Prikazani dijelovi uređaja

Numeriranje prikazanih komponenti odnosi se na prikaze na stranicama sa slikama koje se nalaze na početku ove upute.

Svi prikazi dijelova bicikla osim pogonske jedinice, putnog računala ukl. upravljačku jedinicu, senzora brzine i pripadajućih nosača su shematski i mogu odstupati kod vašeg e-bicikla.

- (1) Tipka za uključivanje/isključivanje
- (2) Zaslون
- (3) Senzor okolnog osvjetljenja
- (4) Tipka za odabir
- (5) Tipka za odabir sljedećeg stupnja režima rada +/ svjetlo na biciklu
- (6) Tipka za odabir prethodnog stupnja režima rada –/ pomoć pri guranju
- (7) Nosač
- (8) Vijak za pričvršćivanje
- (9) Dijagnostički priključak (samo u svrhu održavanja)
- (10) Tipka za listanje lijevo
- (11) Tipka za listanje desno

Tehnički podaci

Upravljačka jedinica	Purion 200	
Kod proizvoda	BRC3800	
Struja punjenja USB priključka maks. ^{A)}	mA	600
Napon punjenja USB priključka ^{A)}	V	5
USB kabel za punjenje ^{B)}	USB Type-C ^{C)}	
Temperatura punjenja	°C	0 ... +40
Radna temperatura	°C	-5 ... +40

Upravljačka jedinica	Purion 200	
Temperatura skladištenja	°C	+10 ... +40
Dijagnostičko sučelje	USB Type-C ^{C)}	
Litij-ionska interna baterija	V mAh	3,7 75
Vrsta zaštite	IP55	
Dimenzije (bez pričvršćenja)	mm	85 × 54 × 60
Težina	g	49
Bluetooth® Low Energy 5.0		
– Frekvencija	MHz	2400–2480
– Snaga odašiljanja	mW	1

- A) Podaci o punjenju upravljačke jedinice **Purion 200**; vanjski uređaji ne mogu se puniti.
 B) nije u standardnom opsegu isporuke
 C) USB Type-C® i USB-C® su trgovačke marke USB Implementers Forum.

Informacije o licenci za proizvod dostupne su na sljedećoj internetskoj adresi: www.bosch-ebike.com/licences

Izjava o sukladnosti

Ovime tvrtka Robert Bosch GmbH, Bosch eBike Systems, izjavljuje da je tip radiouređaja **Purion 200** u skladu sa zahtjevima Direktive 2014/53/EU. Cijeli tekst EU izjave o sukladnosti dostupan je na sljedećoj internetskoj adresi: www.bosch-ebike.com/conformity.

Informacije o certificiranju

Brojeve certifikata (e-naljepnice) možete pronaći na statusnom zaslonu pod **<Settings>** → **<Information>** → **<Certificates>**. Pomičite se kroz sve e-naljepnice tako da kratko pritisnete tipku za listanje naprijed **(11)**.

Napomena: Ako želite pozvati informacije o e-naljepnici s **Purion 200**, eventualno prije trebate skinuti postojeće dodatno putno računalo ili pri uporabi pametnog telefona zatvoriti zaslon za vožnju u aplikaciji **eBike Flow**.

Rad

Preduvjeti

E-bicikl možete uključiti samo ako su ispunjeni sljedeći preduvjeti:

- Umetnuta je dovoljno napunjena eBike baterija (vidi upute za uporabu eBike baterije generacije sustava **the smart system**).
- Senzor brzine je ispravno spojen (vidi upute za uporabu pogonske jedinice generacije sustava **the smart system**).

Prije prvog stavljanja u pogon

- ▶ **Prije prvog stavljanja u pogon skinite zaštitnu foliju sa zaslona kako bi se osigurala potpuna funkcionalnost putnog računala.** Ako zaštitna folija ostane na zaslonu, može utjecati na funkcionalnost/performance putnog računala.

Prije početka vožnje provjerite možete li lako dosegnuti tipke na upravljačkoj jedinici. Preporučujemo da je razina tipki plus/minus gotovo okomito okrenuta prema tlu.

Za **centriranje** upravljačke jedinice **Purion 200** malo otpustite vijak za pričvršćivanje **(8)** nosača **(7)** sve dok je ne možete okretati na upravljaču. Centrirajte upravljačku jedinicu i pažljivo ponovno pritegnite vijak za pričvršćivanje **(8)**.

Električno napajanje upravljačke jedinice

Ako je dovoljno napunjena eBike baterija umetnuta u e-bicikl i ako je uključen e-bicikl, interna baterija upravljačke jedinice se napaja i puni.

Ako interna baterija jednom ima vrlo nisko stanje napunjenosti, možete je puniti s prijenosnom baterijom ili nekim drugim odgovarajućim izvorom struje putem dijagnostičkog priključka **(9)** s USB Type-C® kablom (napon punjenja **5 V**; struja punjenja maks. **600 mA**).

Uvijek zatvorite kapicu dijagnostičkog priključka **(9)** kako prašina ili vlaga ne bi mogla prodrijeti u njega.

Uključivanje/isključivanje e-bicikla

Za **uključivanje** e-bicikla kratko pritisnite tipku za uključivanje/isključivanje **(1)**. Nakon početne animacije e-bicikl je spreman za vožnju.

Svjetlina pokazivača regulira se senzorom okolnog osvjetljenja **(3)**. Stoga ne prekrivajte senzor okolnog osvjetljenja **(3)**.

Pogon se uključuje čim nagazite pedalu (osim u načinu vožnje **OFF**). Snaga pogona ravna se prema namještenom načinu vožnje.

Kada u normalnom načinu rada prestanete gaziti pedale ili kada postignete brzinu od **25/45 km/h**, pogon isključuje režim rada. Pogon se automatski ponovno uključuje kada nagazite pedale i kada je brzina ispod **25/45 km/h**.

Za **isključivanje** e-bicikla kratko pritisnite (< 3 s) tipku za uključivanje/isključivanje **(1)**.

Ako u roku od **10 minuta** ne zatražite prikaz snage pogona (primjerice jer je e-bicikl zaustavljen) i ne pritisnete nijednu tipku, e-bicikl se isključuje automatski.

Rukovanje

Funkcije tipki na upravljačkoj jedinici **Purion 200** možete pronaći u sljedećem pregledu.

Tipka za odabir ima 2 funkcije ovisno o trajanju pritiska na tipku.

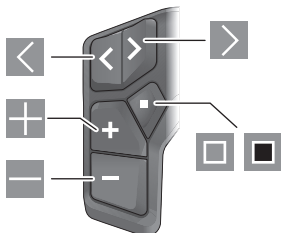

- ◀ Listanje lijevo
- ▶ Listanje desno
- ⊕ Odabir sljedećeg stupnja režima rada/listanje prema gore
- ⊖ Odabir prethodnog stupnja režima rada/listanje prema dolje
- ☑ Tipka za odabir/otvaranje izbornika Postavke na statusnom zaslonu (kratki pritisak)
- ◼ Otvaranje brzog izbornika (sa svakog zaslona osim statusnog zaslona) (dugi pritisak > 1 s)

Napomena: Kodovi grešaka mogu se potvrditi tipkom ◼.

Napomena: Svi prikazi sučelja i tekstovi sučelja odgovaraju statusu odobrenja softvera. Nakon ažuriranja softvera može se dogoditi da se prikazi sučelja, tekstovi sučelja i/ili funkcije promijene.

Statusni zaslon

Iz početnog zaslona možete dohvatiti statusni zaslon pritiskom na tipku ◼.

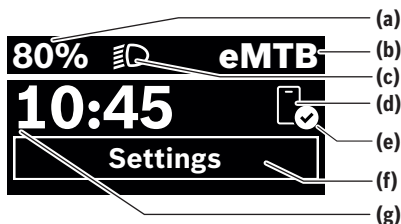

- (a) Stanje napunjenosti eBike baterije (može se konfigurirati)
- (b) Način vožnje
- (c) Svjetlo na biciklu
- (d) Veza s pametnim telefonom
- (e) Stanje veze
- (f) Izbornik Postavke
- (g) Vrijeme na satu

Pozivanje izbornika Postavke

Iz ovog zaslona možete dohvatiti izbornik Postavke. Kratko pritisnite tipku ◼ za ulazak u izbornik Postavke.

Napomena: Tijekom vožnje ne možete pozvati izbornik Postavke.

Izbornik Postavke **<Settings>** ima sljedeće točke izbornika:

- **<My eBike>**
 - Ovdje možete naći sljedeće točke izbornika.
 - **<Range reset>**
Ovdje možete resetirati vrijednost dometa.
 - **<Auto trip reset>**
Ovdje možete namjestiti vrijeme za resetiranje brojača dnevne kilometraže.

- **<Wheel circumf.>**
Ovdje možete prilagoditi vrijednost opsega stražnjeg kotača ili resetirati vrijednost na standardnu postavku.
- **<Service>**
Ovdje se prikazuje sljedeći termin servisa ako ga je namjestio trgovac bicikala.
- **<Components>**
Ovdje se prikazuju korištene komponente s brojevima verzije.
- **<App connect>**
Ovdje se prikazuje status veze s aplikacijom **eBike Flow**.
- **<My Purion>**
Ovdje možete naći sljedeće točke izbornika.
 - **<Statusbar>**
Ovdje možete birati između prikaza **<Battery>**, **<Time>** ili **<Speed>**.
Napomena: Ova funkcija nije dostupna za e-bicikle s režimom rada do **45 km/h**.
 - **<Shift recom.>**
Ovdje možete aktivirati ili deaktivirati preporuku za mijenjanje stupnja prijenosa.
 - **<Trip summary>**
Ovdje možete aktivirati ili deaktivirati sažetak svih informacija o vožnji pri isključivanju.
 - **<Time>**
Ovdje možete namjestiti vrijeme.
 - **<Time format>**
Ovdje možete birati između 2 formata vremena (12 h/24 h).
 - **<Brightness>**
Ovdje možete namjestiti svjetlinu putnog računala.
 - **<Language>**
Ovdje možete odabrati željeni jezik: engleski, njemački, francuski, nizozemski, talijanski, španjolski, portugalski, švedski, danski, poljski, norveški, češki, tradicionalni kineski za Tajvan, korejski, japanski.
 - **<Units>**
Ovdje možete birati između metričkog ili imperijalnog mjernog sustava.
 - **<Settings reset>**
Ovdje možete vratiti sve postavke sustava na standardne vrijednosti.
- **<Information>**
Ovdje možete naći sljedeće točke izbornika:
 - **<Contact>**
Ovdje možete naći kontaktne informacije o Bosch eBike Systems.
 - **<Certificates>**
Ovdje možete naći certifikate i e-naljepnice.

Izlaz iz izbornika Postavke

Kratko pritisnite tipku  za spremanje postavki i izadite iz izbornika Postavke.

Pritisnite tipku  > 1 s ili tipku  za izlaz iz izbornika Postavke bez spremanja postavki.

Brzi izbornik

Putem brzog izbornika prikazuju se odabrane postavke koje možete prilagoditi čak i za vrijeme vožnje.

Pristup brzom izborniku moguć je dugim pritiskom (> 1 s) na tipku za odabir .

Pristup nije moguć sa statusnog zaslona.

Putem brzog izbornika možete izvršiti sljedeće postavke:

- **<Ride>**
Svi podaci o dotad prijedenom putu vraćaju se na nulu.
- **<eShift>** (opcionalno)
Postavke ovise o mijenjanju odgovarajućeg stupnja prijenosa. Ovdje možete namjestiti npr. svoju kadencu ako stupanj prijenosa podržava ovu funkciju.
- **<Navigation>** (opcionalno)
Ovdje možete odabrati posljednja odredišta kao novo odredište i/ili završiti navigaciju u tijeku.

Napomena: Ovisno o opremi vašeg e-bicikla eventualno su dostupne druge funkcije.

Početni zaslon

Ako prije posljednjeg isključivanja niste odabrali drugi zaslon, onda vam se prikazuje ovaj zaslon.



- (a) Stanje napunjenosti eBike baterije (može se konfigurirati)
- (b) Način vožnje
- (h) Prikaz jedinice brzine
- (i) Vlastita snaga
- (j) Brzina
- (k) Snaga pogona

Pritiskom na tipke  ili  možete dohvatiti druge zaslone.

Dostupni su vam sljedeći zasloni:

- Statusni zaslon: Ovdje se prikazuje status povezanih uređaja.
- Zaslon za dionicu
- Zaslon za vožnju
- Zaslon za domet
- Zaslon za eBike bateriju
- Zaslon za snagu
- Zaslon za kadencu
- Zaslon za ukupno prijedeni put
- Zaslon za ABS (opcionalno)

Konfiguracija zaslona

<Konfiguracija zaslona> možete naći u aplikaciji **eBike Flow** pod **<Postavke>** → **<Moj eBike>**. Pritom e-bicikl mora biti uključen, a pametni telefon povezan.

Putem **<Konfiguracija zaslona>** možete personalizirati zaslon svog putnog računala:

- promijeniti redoslijed pojedinačnih zaslona
- dodati nove zaslone
- promijeniti i djelomično izbrisati postojeće sadržaje
- dodati nove sadržaje zaslona nakon ažuriranja

Dodatne informacije o **<Konfiguracija zaslona>** možete dobiti u svakom trenutku u aplikaciji **eBike Flow**.

Odabir načina vožnje

Na upravljačkoj jedinici možete namjestiti režim kod pedaliranja s pogonom tipkama za odabir sljedećeg stupnja režima rada **+** **(5)** i odabir prethodnog stupnja režima rada **–** **(6)**. Način vožnje možete promijeniti, čak i za vrijeme vožnje i prikazuje se u boji.

Način vožnje	Napomene
OFF	Pomoć pogona je isključena, e-bicikl možete voziti kao normalni bicikl samo pedaliranjem.
ECO	Učinkovita pomoć kod maksimalne učinkovitosti, za maksimalni domet
ECO+	Način vožnje optimiziran za domet koji aktivira pomoć pogona samo iznad određene snage vozača; za prirodnu vožnju i maksimalni domet
TOUR	Ravnomjerna pomoć za ture s velikim dometom
TOUR+	Dinamička pomoć za prirodnu i sportsku vožnju
eMTB	Optimalna pomoć na svakom terenu, sportsko pokretanje, poboljšana dinamika, maksimalne performanse
SPORT	Snažna pomoć, za sportsku vožnju po brdovitom terenu kao i u gradskom prometu
TURBO	Maksimalna pomoć do velikog broja okretaja pedala, za sportsku vožnju
AUTO	Pomoć se dinamički prilagođava situaciji tijekom vožnje.
RACE	Maksimalna pomoć na eMTB trkačkoj stazi; vrlo izravno reagiranje i maksimalni „Extended Boost“ za najbolji mogući učinak u natjecateljskim situacijama
CARGO	Ujednačena, snažna pomoć za siguran transport teških tereta
SPRINT	Dinamička pomoć ovisno o kadenci – za sportsku eGravel i eRoad vožnju s brzim sprintovima i čestim usponima
LIMIT^{A)}	Automatska i optimalna prilagodba režima rada situaciji tijekom vožnje do maksimalno 25 km/h za usporenu i štedljiviju vožnju sa S-Pedelecem u gradskom prometu kao i grupne vožnje s Pedelecima

A) samo za S-Pedelec u EU s Performance Line Speed
Aktiviranje načina vožnje **LIMIT** ne utječe na promjenu statusa S-Pedeca.

Oznake i dizajn načina vožnje proizvođač može unaprijed konfigurirati, a trgovac bicikala odabrati.

Napomena: Dostupni načini vožnje ovise o odgovarajućoj pogonskoj jedinici.

Prilagodba načina vožnje

Načini vožnje mogu se prilagoditi u određenim granicama uz pomoć aplikacije **eBike Flow**. To vam daje mogućnost prilagodavanja vašeg e-bicikla vašim osobnim potrebama. Nije moguće stvoriti potpuno vlastiti način vožnje. Možete prilagoditi samo načine vožnje koje je proizvođač ili trgovac odobrio na vašem sustavu. To također može biti manje od 4 načina vožnje.

Osim toga, način vožnje možda se neće moći prilagoditi zbog ograničenja u vašoj zemlji.

Za prilagodbu su vam dostupni sljedeći parametri:

- režim rada u odnosu na osnovnu vrijednost načina vožnje (u okviru zakonskih propisa)
- reagiranje pogona
- ograničena brzina (u okviru zakonskih propisa)
- maksimalni okretni moment (u okviru granica pogona)

Napomena: Imajte na umu da će vaš promijenjeni način vožnje zadržati položaj, naziv i boju na svim putnim računalima i upravljačkim elementima.

Interakcija pogonske jedinice i mijenjanja stupnja prijenosa

Također kod e-bicikla trebate mijenjati stupnjeve prijenosa kao i kod normalnog bicikla (pridržavajte se uputa za uporabu vašeg e-bicikla).

Bez obzira na način mijenjanja stupnja prijenosa preporučujemo da za vrijeme mijenjanja stupnja prijenosa kratko smanjite pritisak pedale. Na ovaj način ćete lakše mijenjati stupanj prijenosa, a time ćete smanjiti habanje pogonske grupe.

Odabirom pravog stupnja prijenosa možete povećati brzinu i domet kada upotrebljavate istu snagu.

Stoga slijedite preporuke za mijenjanje stupnja prijenosa koje se prikazuju na vašem putnom računalu.

Uključivanje/isključivanje svjetla na biciklu

Prije početka vožnje provjerite ispravnu funkciju svjetla na biciklu.

Za **uključivanje** svjetla na biciklu pritisnite tipku za svjetlo na biciklu **(5)** dulje od 1 s.

Uključivanje/isključivanje pomoći pri guranju

Pomoć pri guranju može vam olakšati guranje e-bicikla. Brzina pomoći pri guranju je maks. **4 km/h**. Zadana postavka proizvođača može biti manja i može je prilagoditi trgovac bicikala ako je potrebno.

- **Funkciju pomoć pri guranju smijete koristiti isključivo prilikom guranja e-bicikla.** Ako kotači e-bicikla prilikom korištenja pomoći pri guranju ne dodiruju tlo, postoji opasnost od ozljede.
- **Ako je odabrani stupanj prijenosa previsok, pogonska jedinica ne može pomaknuti e-bicikl i blokada protiv kotrljanja ne može se aktivirati.**

Za **pokretanje** pomoći pri guranju pritisnite tipku za pomoć pri guranju **(6)** dulje od 1 s i držite je pritisnutu te sljedite upute na zaslonu.

Za **uključivanje** pomoći pri guranju trebate izvršiti jednu od sljedećih radnji u roku od sljedećih 10 s:

- Gurnite e-bicikl naprijed.
- Gurnite e-bicikl natrag.
- Bočno nagnite e-bicikl.

Nakon uključivanja pogon počinje gurati i mijenja se prikaz na zaslonu.

Kada otpustite tipku za pomoć pri guranju **(6)**, zaustavlja se pomoć pri guranju. U roku od 10 s možete ponovno uključiti pomoć pri guranju pritisnom na tipku za pomoć pri guranju **(6)**.

Ako u roku od 10 s ponovno ne uključite pomoć pri guranju, ona će se isključiti automatski.

Pomoć pri guranju završava uvijek kada

- blokira stražnji kotač,
- ne možete prijeći preko pragova,
- dio tijela blokira ručicu bicikla,
- prepreka dalje okreće ručicu,
- nagazite pedal,
- pritisnete tipku za odabir sljedećeg stupnja režima rada **+ /svjetlo** na biciklu **(5)** ili tipku za uključivanje/isključivanje **(1)**.

Pomoć pri guranju ima blokadu protiv kotrljanja, tj. čak i nakon uspješnog korištenja pomoći pri guranju pogon aktivno koči kotrljanje unatrag nekoliko sekundi i ne možete gurnuti e-bicikl natrag ili samo otežano.

Blokada protiv kotrljanja odmah će se deaktivirati pritisnom na tipku za odabir sljedećeg stupnja režima rada **+ /svjetlo** na biciklu **(5)**.

Način rada pomoći pri guranju podliježe propisima specifičnima za zemlju i stoga može odstupati od gore navedenog opisa ili se može deaktivirati.

ABS – sustav protiv blokiranja kotača (opcionalo)

Ako je e-bicikl opremljen Bosch eBike ABS sustavom generacije sustava **the smart system**, simbol ABS zasvijetli pri pokretanju e-bicikla.

Nakon kretanja ABS sustav interno provjerava svoju funkciju i simbol ABS se gasi.

U slučaju pogreške svijetli simbol ABS i pojavljuje se napomena na zaslonu. To znači da je ABS neaktivan. Tipkom za odabir **(4)** možete potvrditi pogrešku i napomena o greški sustava ABS nestaje. Simbol ABS pojavljuje se na statusnoj traci i obavještava vas o isključenom ABS sustavu.

Detalje o ABS sustavu i načinu rada naći ćete u uputama za uporabu ABS sustava.

Uspostavljanje veze s pametnim telefonom

Kako bi se mogle iskoristiti sljedeće funkcije e-bicikla, potreban je pametni telefon s aplikacijom **eBike Flow**.

Putem *Bluetooth®* veze možete se povezati s aplikacijom.

Uključite e-bicikl i pričekajte početnu animaciju. Nemojte voziti.

Pokrenite *Bluetooth®* uparivanje dugim pritiskom (> 3 s) na tipku za uključivanje/isključivanje **(1)**. Otpustite tipku za uključivanje/isključivanje **(1)** kada se prikaže uparivanje. Potvrdite zahtjev za povezivanje u aplikaciji.

Praćenje aktivnosti

Za bilježenje aktivnosti potrebna je registracija odn. prijava u aplikaciji **eBike Flow**.

Za bilježenje aktivnosti morate pristati na pohranjivanje podataka o lokaciji u aplikaciji. Tek tada možete bilježiti svoje aktivnosti u aplikaciji. Za bilježenje podataka o lokaciji morate biti prijavljeni kao korisnik.

eBike Lock

<eBike Lock> može se postaviti za svaki e-bicikl putem aplikacije **eBike Flow** pod **<Postavke>** → **<Moje eBike>** → **<Lock & Alarm>**. Pritom se pohranjuje ključ za otključavanje e-bicikla na pametnom telefonu i/ili putnom računalo **Kiox 300/Kiox 500**.

Funkcija **<eBike Lock>** je automatski aktivna u sljedećim slučajevima:

- pri isključivanju e-bicikla pomoću upravljačke jedinice
- pri automatskom isključivanju e-bicikla

Kada se e-bicikl uključi i kada je pametni telefon povezan s e-biciklom putem *Bluetooth®* ili kada umetnete prethodno definirano putno računalo u nosač, e-bicikl se otključava.

Funkcija **<eBike Lock>** je povezana s vašim **korisničkim računom**.

Ako izgubite pametni telefon, možete se prijaviti pomoću nekog drugog pametnog telefona putem aplikacije **eBike Flow** i svog korisničkog računa i tako otključati e-bicikl.

U slučaju gubitka putnog računala možete vratiti sve digitalne ključeve pod točkom izbornika **<Lock & Alarm>** u aplikaciji **eBike Flow**.

Pozor! Ako u aplikaciji odaberete neku postavku koja dovodi do nedostataka u funkciji **<eBike Lock>** (npr. brisanje vašeg e-bicikla ili korisničkog računa), prikazat će se upozorenja.

Pažljivo ih pročitajte i postupite u skladu s tim upozorenjima (npr. prije brisanja vašeg e-bicikla ili korisničkog računa).

Postavljanje <eBike Lock>

Kako biste mogli postaviti funkciju **<eBike Lock>**, moraju biti ispunjeni sljedeći preduvjeti:

- Aplikacija **eBike Flow** je instalirana.
- Stvoren je korisnički račun.
- Trenutno se na e-biciklu ne vrši ažuriranje.
- E-bicikl je povezan putem *Bluetooth®* s pametnim telefonom.
- E-bicikl je zaustavljen.
- Pametni telefon je povezan s internetom.
- eBike baterija je dovoljno napunjena i kabel za punjenje nije spojen.

Možete postaviti funkciju **<eBike Lock>** u aplikaciji **eBike Flow** pod točkom izbornika **<Lock & Alarm>**.

Pogon vašeg e-bicikla pruža podršku samo kada je pri uključivanju e-bicikla pametni telefon povezan putem funkcije *Bluetooth®* s e-biciklom ili kada je putno računalo umetnuto u nosač. Ako se pametni telefon upotrebljava kao ključ, mora biti uključen *Bluetooth®* na vašem pametnom telefonu i aplikacija **eBike Flow** mora biti aktivna u pozadini. Kada je funkcija **<eBike Lock>** aktivirana, možete dalje koristiti svoj e-bicikl bez režima rada pogonske jedinice.

Kompatibilnost

Funkcija **<eBike Lock>** je kompatibilna sa svim Bosch pogonskim jedinicama generacije sustava **the smart system**.

Način rada

Pametni telefon i putno računalo u kombinaciji s funkcijom **<eBike Lock>** rade slično ključu pogonske jedinice. Funkcija **<eBike Lock>** postaje aktivna isključivanjem e-bicikla. Pri uključivanju e-bicikl provjerava dostupnost prethodno definiranog ključa. To se prikazuje na upravljačkoj jedinici **Purion 200** simbolom lokota.

Napomena: Funkcija **<eBike Lock>** nije zaštita od krađe, nego dodatak mehaničkoj bravi! Pomoću funkcije **<eBike Lock>** ne dolazi do mehaničkog blokiranja e-bicikla ili slično. Samo se deaktivira režim rada pogonske jedinice. Sve dok je pametni telefon povezan s e-biciklom putem *Bluetooth®* ili putno računalo umetnuto u nosač, pogonska jedinica je otključana.

Ako trećim osobama želite omogućiti privremeni ili stalni pristup svojem e-biciklu, podijelite jedan od prethodno definiranih digitalnih ključeva (putno računalo/pametni telefon). Na taj način je <eBike Lock> dalje aktivan. Ako želite odvesti svoj e-bicikl u servis, deaktivirajte funkciju <eBike Lock> u aplikaciji eBike Flow pod točkom izbornika <Postavke>. Ako želite prodati svoj e-bicikl, uklonite e-bicikl u aplikaciji **eBike Flow** pod točkom izbornika **<Postavke>** iz svog korisničkog računa.

Kada isključite e-bicikl, pogonska jedinica emitira jedan ton zaključavanja (**jedan** zvučni signal) kako bi ukazala da je pogon isključio režim rada.

Kada uključite e-bicikl, pogonska jedinica emitira dva tona zaključavanja (**dva** zvučna signala) kako bi ukazala da je pogon ponovno omogućio režim rada.

Ton zaključavanja signalizira vam je li na vašem e-biciklu aktivirana funkcija **<eBike Lock>**. Zvučni signal zadano je aktiviran, ali ga možete deaktivirati u aplikaciji **eBike Flow** pod točkom izbornika **<Zvuk zaključavanja>** nakon odabira simbola lokota ispod vašeg e-bicikla.

Napomena: Ako više ne možete postaviti ili isključiti funkciju **<eBike Lock>**, obratite se svojem trgovcu bicikala.

Promjena eBike komponenti i funkcije <eBike Lock>

Promjena pametnog telefona

1. Instalirajte aplikaciju **eBike Flow** na novom pametnom telefonu.
2. Prijavite se s **istim** korisničkim računom kojim ste aktivirali funkciju **<eBike Lock>**.
3. U aplikaciji **eBike Flow** se funkcija **<eBike Lock>** prikazuje kao postavljena.

Ostale napomene možete naći u aplikaciji **eBike Flow** ili u Bosch eBike Help Center na internetskoj stranici www.bosch-ebike.com/help-center.

Ažuriranja softvera

Morate ručno pokrenuti ažuriranje softvera u aplikaciji **eBike Flow**.

Ažuriranja softvera se u pozadini aplikacije prenose na upravljačku jedinicu čim se ona poveže s aplikacijom. Tijekom ažuriranja softvera obratite pažnju na prikaz na upravljačkoj jedinici **Purion 200**. Na kraju se e-bicikl ponovno pokreće.

Ažuriranjima softvera upravlja aplikacija **eBike Flow**.

Poruke pogreške

Poruke pogreške prikazuju se na upravljačkoj jedinici **Purion 200** u obliku skočnog prozora. Upravljačka jedinica prikazuje javljanje li se kritične pogreške ili manje kritične pogreške na e-biciklu.

Poruke pogreške koje je generirao e-bicikl mogu se iščitati putem aplikacije **eBike Flow** ili kod vašeg trgovca bicikala.

Putem poveznice u aplikaciji **eBike Flow** mogu vam se prikazati informacije o pogrešci i podrška za uklanjanje pogreške.

Manje kritične pogreške

Pritisком na tipku za odabir **(4)** potvrđujete pogrešku. Pomoću sljedeće tablice možete eventualno sami ukloniti pogreške. U suprotnom se obratite svojem trgovcu bicikala.

Broj	Uklanjanje pogreške
523005	Navedeni brojevi pogreške prikazuju utjecaj senzora u slučaju prepoznavanja magnetskog polja. Pogledajte jeste li izgubili magnet tijekom vožnje.
514001	
514002	
514003	Ako upotrebljavate magnetski senzor, provjerite jesu li senzor i magnet pravilno montirani. Također pazite da nije oštećen kabel prema senzoru.
514006	Ako upotrebljavate magnet na naplatku, pazite da nema ometajućih magnetskih polja u blizini pogonske jedinice.
680007	Navedeni brojevi pogreške prikazuju da je eBike baterija izvan dopuštene radne temperature. Punjenje eBike baterije se prekida.
680009	
680012	
680014	Kada je radna temperatura ponovno u dopuštenom području, punjenje se ponovno pokreće.
680016	
680017	

Kritične pogreške

Ako se pojavi kritična pogreška, slijedite upute u tablici u nastavku.

Broj	Upute
6A0004	Ukloni PowerMore bateriju i ponovno pokreni svoj eBike. Ako problem i dalje postoji, obrati se svojem trgovcu.
890000	<ul style="list-style-type: none"> – Potvrdite kôd pogreške. – Ponovno pokrenite eBike sustav. Ako problem i dalje postoji: <ul style="list-style-type: none"> – Potvrdite kôd pogreške. – Izvršite ažuriranje softvera. – Ponovno pokrenite eBike sustav. Ako problem i dalje postoji: <ul style="list-style-type: none"> – Obratite se trgovcu Bosch eBike Systems.

Održavanje i servisiranje

Održavanje i čišćenje

Sve komponente ne smijete čistiti vodom pod tlakom. Zaslona vaše upravljačke jedinice držite čistim. U slučaju nakupljanja prljavštine može doći do netočnog prepoznavanja svjetline.

Za čišćenje svoje upravljačke jedinice koristite meku krpu navlaženu samo vodom. Ne koristite sredstva za čišćenje.

Napomena: Upravljačka jedinica **Purion 200** može se zamagliti u određenim uvjetima temperature i vlažnosti. Ova pojava ne predstavlja pogrešku. Stavite e-bicikl u grijanu prostoriju.

Najmanje jednom godišnje dajte svoj e-bicikl na tehnički pregled (među ostalim mehanike, trenutna verzija softvera sustava).

Trgovac bicikala može termin servisa dodatno bazirati na kilometraži i/ili vremenskom periodu. U tom slučaju će vam upravljačka jedinica prikazati termin servisa nakon svakog uključivanja.

Za servis i popravak e-bicikla obratite se ovlaštenom trgovcu bicikala.

► **Popravke prepustite isključivo ovlaštenom trgovcu bicikala.**

Napomena: Ako svoj e-bicikl odvedete trgovcu bicikala na održavanje, preporučujemo da deaktivirate funkciju **<Lock & Alarm>**.

Napomena: Ako dugo ne upotrebljavate upravljačku jedinicu **Purion 200**, napunite je (vidi „Električno napajanje upravljačke jedinice“, Stranica Hrvatski – 3).

Servisna služba i savjeti o uporabi

Za sva pitanja glede e-bicikla i njegovih komponenti obratite se ovlaštenom trgovcu bicikala.

Kontakt podatke ovlaštenih trgovaca bicikala naći ćete na internetskoj stranici www.bosch-ebike.com.



Dodatne informacije o eBike komponentama i njihovim funkcija možete naći na Bosch eBike Help Center.

Zbrinjavanje i materijali u proizvodima

Informacije o materijalima u proizvodima možete pronaći na sljedećoj poveznici:

www.bosch-ebike.com/en/material-compliance.

E-bicikle i njihove komponente ne bacajte u kućni otpad!

Povrat u trgovini moguć je ako distributer dobrovoljno ponudi povrat ili ako je zakonski obavezan. Pritom se pridržavajte nacionalnih propisa.



Pogonsku jedinicu, putno računalo uklj. upravljačku jedinicu, eBike bateriju, senzor brzine, pribor i ambalažu treba dovesti na ekološki prihvatljivo recikliranje.

Sami provjerite jesu li osobni podaci izbrisani s uređaja.

Baterije koje se mogu izvaditi iz električnog uređaja, a da se ne unište, treba izvaditi prije zbrinjavanja i odvojeno reciklirati.



Sukladno europskoj Direktivi 2012/19/EU električni uređaji koji više nisu uporabivi i sukladno europskoj Direktivi 2006/66/EZ neispravne ili istrošene akubaterije/baterije moraju se odvojeno sakupljati i dovesti na ekološki prihvatljivo recikliranje.

Odvojeno sakupljanje električnih uređaja služi za njihovo prethodno razvrstavanje po vrsti i podržava pravilnu obradu i uporabu sirovina čime se štite ljudi i okoliš.



Zadržavamo pravo promjena.

Ohutusnõuded



Lugege läbi kõik ohutusnõuded ja juhised.

Ohutusnõuete ja juhiste eiramine võib kaasa tuua elektrilöögi, tulekahju ja/või raskeid vigastusi.

Hoidke kõik ohutusnõuded ja juhised edasiseks kasutamiseks hoolikalt alles.

Selles kasutusjuhendis kasutatud mõiste **eBike'i aku** käib kõigi Bosch'i süsteemipölvkonna **the smart system** originaalsete eBike'i akude kohta.

Selles kasutusjuhendis kasutatud mõisted **ajam** ja **ajamisõlm** käivad kõigi Bosch'i süsteemipölvkonna **the smart system** ajamisõlmede kohta.

- ▶ **Lugege ja järgige eBike'i komponentide kõikides kasutusjuhendites ning oma eBike'i kasutusjuhendis toodud ohutusnõuded ja juhised.**
- ▶ **Ärge püüdke sõidu ajal ekraani või juhtüksust kinnitada!**
- ▶ **Ärge laske juhtpuldil näidul, eriti olukorras põhjustatud kuvanäitudel, oma tähelepanu kõrvale juhtida.** Sõiduteabe näit ei tohi kutsuda kasutama mõtlematut sõiduviisi. Kui te ei keskenda oma tähelepanu täielikult liiklusele, riskite õnnetusse sattumisega. Kui te lisaks sõidulaadi vahetamisele tahate teha oma juhtpuldil muid seadeid, tehke selleks peatus.
- ▶ **Seadke ekraani heledus nii, et te näeksite olulist teavet, nagu kiirus või hoiatussümbolid, piisavalt selgesti.** Valesti reguleeritud ekraan võib põhjustada ohtlikke olukordi.
- ▶ **Ärge kasutage juhtpulti hoidepidemena.** Kui tõstate oma eBike'i juhtpuldist, võite juhtpulti parandamatult vigastada.
- ▶ **Lükkamisabi funktsiooni tohib kasutada üksnes eBike'i lükkamisel.** Kui eBike'i ratalast puudub lükkamisabi kasutamisel kontakt teepinnaga, on vigastuste oht.
- ▶ **Kui lükkamisabi on sisse lülitatud, siis võivad pedaalid kaasa pöörelda.** Aktiveeritud lükkamisabi puhul jälgige, et teie jalad oleks pöörlevatest pedaalidest piisavalt kaugel. Vigastuste oht.
- ▶ **Käekõrval lükkamise abi kasutades veenduge, et saate eBike'i kogu aeg kontrollida ja kindlalt hoida.** Käekõrval lükkamise abi võib teatud tingimustel mitte toimida (nt takistus pedaalil või juhtseadme nupult kogemata äralibisemine). eBike võib liikuda ootamatult tagurpidi Teie poole või ümber minna. See kujutab endast kasutajale ohtu eriti eBike'i täiendaval koormamisel. Ärge tekitake käekõrval lükkamise abiga eBike'il olukordasid, kus Te ei suuda eBike'i kinni hoida!
- ▶ **Ärge asetage eBike'i tagurpidi juhtrauale ja sadulale, kui juhtüksus või selle hoidik ulatub juhtrauast kõrgemale.** Juhtüksus ja kinnitusklamber võivad pöördumatult kahjustuda.
- ▶ **Kui juhtüksuse või pardaarvuti ekraan näitab kriitilist viga, ei tohi eBike'i akuga akulaadijat ühendada.** See

võib eBike'i aku hävitada ja eBike'i aku võib süttida, mille tagajärjeks võivad olla rasked põletused ja muud vigastused.

- ▶ **Juhtüksus on varustatud raadioliidesega. Järgida tuleb kehtestatud piiranguid, mis kehtivad nt lennukites või haiglates kasutamise suhtes.**
- ▶ **Ettevaatus!** Kui kasutate juhtüksust, millel on **Bluetooth®**, võib see tekitada häireid teiste seadmete ja süsteemide, lennukite ja meditsiiniseadmete (nt südamestimulaatorid, kuuldeaparaadid) töös. Samuti ei saa täielikult välistada kahjulikku mõju vahetus läheduses viibivatele inimestele ja loomadele. Ärge kasutage juhtüksust, millel on **Bluetooth®** meditsiiniseadmete, tanklate, keemiatehaste, plahvatusohtlike piirkondade ja lõhkamisalade läheduses. Ärge kasutage **Bluetooth®**-iga juhtüksust lennukis. Vältige pikemaajalist kasutamist oma keha vahetus läheduses.
- ▶ **Bluetooth®-i sõnaline mark ja graafilised sümbolid (logod) on ettevõtte Bluetooth SIG, Inc registreeritud kaubamärgid ja omand.** Antud sõnalise margi ja graafiliste sümbolite kasutamine ettevõtte Robert Bosch GmbH, Bosch eBike Systems poolt on litsentsitud.
- ▶ **Järgige kõiki riigisiseseid eBike'ide kasutusloa andmise ja eBike'ide kasutamise eeskirju.**

Andmekaitse

eBike'i ühendamisel diagnostikatööriistaga **Bosch DiagnosticTool 3** või eBike'i komponentide väljavahetamisel edastatakse Bosch eBike Systemsile (Robert Bosch GmbH) teie päringu töötlemise, hoolduse tegemise ja toodete täiustamise eesmärgil tehniline teave teie eBike'i (nt tootja, mudel, jalgratta ID, konfiguratsioonandmed) ning eBike'i kasutamise kohta (nt kogusõidu aeg, energiakulu, temperatuur). Täpsem teave andmetötluse kohta on toodud veebilehel www.bosch-ebike.com/privacy-full.

Suunis: Parema loetavuse huvides näidatakse mõningaid väärtusi ilma komajärgsete kohtadeta. Need on üles- või allapoole ümardatud.

Toote kirjeldus ja kasutusjuhend

Nõuetekohane kasutamine

Juhtpult **Purion 200** on ette nähtud eBike'i juhtimiseks ja valikuvõimalusena täiendava süsteemipõlvkonna **the smart system** pardaarvuti juhtimiseks. Kui te kasutate pardaarvutiks oma nutitelefoni, saate juhtpuldiga **Purion 200** juhtida lisaks rakendust **eBike Flow**.

Juhtimispuldi täies mahus kasutamiseks vajatakse ühilduvat, rakendusega **eBike Flow** nutitelefoni.

Juhtüksuse **Purion 200** saab *Bluetooth*®-i kaudu nutitelefoni ühendada.



Olenevalt nutitelefoni operatsioonisüsteemist saab rakenduse **eBike Flow** tasuta alla laadida Apple App Store'ist või Google Play Store'ist.

Rakenduse **eBike Flow** allalaadimiseks skannige koodi oma nutitelefoni.

Kujutatud komponendid

Seadme osade numeratsiooni aluseks on kasutusjuhendi alguses sisalduvatel joonistel lehekülgedel toodud numbrid. Peale ajamisõlme, pardaarvuti koos juhtpuldiga, kiiruseanduri ja nende juurde kuuluvate hoidikute on kõigi jalgrattaosade kujutis skemaatiline ja võib teie eBike'ist erineda.

- (1) Sisse-/välja-nupp
- (2) Ekraan
- (3) Ümbritseva valguse andur
- (4) Valikunupp
- (5) Toetamisastme suurendamise nupp +/jalgratta valgustus
- (6) Toetamisastme vähendamise nupp -/lökkamisabi
- (7) Hoidik
- (8) Kinnituskruvi
- (9) Diagnostikäihendus (ainult hoolduse otstarbeks)
- (10) Vasakule lehitsemise nupp
- (11) Paremale lehitsemise nupp

Tehnilised andmed

Juhtpult	Purion 200	
Tootekood		BRC3800
USB-ühenduse max laadimisvool ^{A)}	mA	600
USB-ühenduse laadimispinge ^{A)}	V	5
USB-laadimiskaabel ^{B)}		USB Type-C ^{C)}
Laadimistemperatuur	°C	0 ... +40
Töötemperatuur	°C	-5 ... +40
Hoiustamistemperatuur	°C	+10 ... +40
Diagnostikaliides		USB Type-C ^{C)}

Juhtpult	Purion 200	
Seesmine liitiumioonaku	V mAh	3,7 75
Kaitseklass		IP55
Mõõtmed (ilma kinnituset)	mm	85 × 54 × 60
Kaal	g	49
<i>Bluetooth</i> ® Low Energy 5.0		
- Sagedus	MHz	2400–2480
- Saatevõimsus	mW	1
A) Andmed juhtüksuse Purion 200 laadimiseks; väliseid seadmeid ei saa laadida.		
B) ei kuulu standardsesse tarnemahta		
C) USB Type-C® ja USB-C® on USB Implementers Forumi margitähised.		
Toote lintsentsiteabe leiate järgmiselt veebiaadressilt: www.bosch-ebike.com/licences		

Vastavusdeklaratsioon

Sellega kinnitab Bosch GmbH, Bosch eBike Systems, et raadioseadmetüüp **Purion 200** vastab direktiivile 2014/53/EL. ELi ühilduvusdeklaratsiooni täisteksti leiate veebilehelt: www.bosch-ebike.com/conformity.

Sertifitseerimisteave

Sertifitseerimisnumbrid (e-märgised) leiate olekukuvalt **<Settings>** → **<Information>** → **<Certificates>** alt. Lehitsege kõiki e-märgiseid, vajutades lühidalt edasisuunas lehitsemise nuppu **(11)**.

Suunis: Kui soovite pärida teavet **Purion 200** e-märgise kohta, peate võimalikult olemasoleva pardaarvuti eelnevalt eemaldama või nutitelefoni kasutamisel sulgema eelnevalt rakenduses **eBike Flow** sõidukuva.

Kasutamine

Eeldused

eBike'i saab sisse lülitada ainult siis, kui järgmised tingimused on täidetud.

- Paigaldatud on piisavalt laetud eBike'i aku (vt eBike'i süsteemipõlvkonna **the smart system** aku kasutusjuhendit).
- Kiiruseandur on õigesti ühendatud (vt süsteemipõlvkonna **the smart system** ajamisõlme kasutusjuhendit).

Enne esimest kasutuselevõttu

► **Enne esimest kasutamist eemaldage ekraanilt kaitsekiile, et tagada pardaarvuti täielik toimivus.** Kui kaitsekiile jääb ekraanile, võib see pardaarvuti funktsioonide toimivust halvendada.

Enne sõitma hakkamist veenduge, et juhtüksuse nupud oleksid teie jaoks hõlpsasti ligipääsetavad. Soovitav on, et pluss- ja miinusnuppude tasand asetseks maapinna suhtes peaaegu vertikaalselt.

Selleks et **joondada Purion 200** juhtpulti, päästke kinnituskruvi **(8)** hoidikult **(7)** veidi lahti, nii et seda saab

juhtraual pöörata. Joondage juhtpult ja pingutage kinnituskruvi **(8)** jälle ettevaatlikult.

Juhtpuldil toiteallikas

Kui eBike'is on piisavalt laetud eBike'i aku, siis varustatakse eBike'i sisselülitamisel juhtüksusesisest akut energiaga ja seda laetakse.

Kui juhtüksusesise aku laetuse tase on väga madal, siis saate seda diagnostikahenduse **(9)** kaudu USB Type-C®-kaabli abil akupangast või muust sobivast vooluallikast laadida (laadimispinge **5 V**; max laadimisvool **600 mA**).

Tolmu ja niiskuse vältimiseks sulgege alati diagnostikahenduse **(9)** klapp.

eBike'i sisse-/väljalülitamine

eBike'i **sisselülitamiseks** vajutage lühidalt sisse-/väljanuppu **(1)**. Stardianimatsiooni järel on eBike sõiduvõimeline. Ekraani heledust reguleerib ümbritseva valguse andur **(3)**. Seepärast ärge katke ümbritseva valguse andurit **(3)**.

Ajam aktiveeritakse kohe, kui hakkate väntama (välja arvatud sõidulaadi **OFF** korral). Ajami võimsus on seadustatud sõidulaadist.

Kui lõpetate normaalrežiimis pedaalide vajutamise või kui saavutate kiiruse **25/45 km/h**, lülitub eBike'i ajami tugi välja. Ajam aktiveeritakse automaatselt uuesti, kui väntate pedaalidele ja kiirus on alla **25/45 km/h**.

eBike'i **väljalülitamiseks** vajutage lühidalt (< 3 s) sisse-/väljanuppu **(1)**.

Kui umbes **10** minuti jooksul ajamit ei kasutata (nt kui eBike seisab) ja ühtki nuppu ei vajutata, lülitub eBike automaatselt välja.

Kasutamine

Juhtpuldil **Purion 200** nuppude funktsioonid on leitavad järgmisest ülevaatest.

Valikunupul on olenevalt nupuvajutuse kestusest 2 funktsiooni.

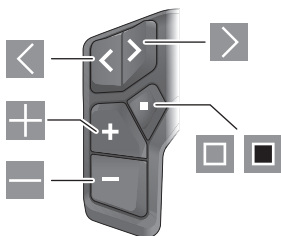

- Vasakule lehitsemine
- Paremale lehitsemine
- Toetamisastme suurendamine/üles lehitsemine
- Toetamisastme vähendamine/allale lehitsemine
- Valikunupp/seademenüü avamine olekukuvale (lühivajutus)
- Kiirmenüü avamine (kõikidelt kuvadelt, välja arvatud olekukuvale) (pikk vajutus > 1 s)

Suunis: nupuga saab kviteerida veakoode.

Suunis: kõik ekraanikujutised ja ekraanitekstid vastavad tarkvara kasutamislao seisule. Tarkvaravärskenduse järel võivad ekraanikujutised, ekraanitekstid ja/või funktsioonid muutuda.

Olekukuva

Avakuvalt pääsete olekukuvale nupuga .

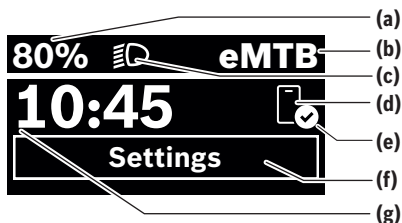

- (a)** eBike'i aku laetusesisund (konfigureeritav)
- (b)** Sõidulaad
- (c)** Jalgratta valgustus
- (d)** Ühendus nutitelefoni
- (e)** Ühenduse olek
- (f)** Seademenüü
- (g)** Kellaaj

Seademenüü avamine

Sellelt kuvalt pääsete seademenüüsse. Seademenüü avamiseks vajutage lühidalt nuppu .

Märkus: sõidu ajal ei saa seademenüüd avada.

Seademenüü **<Settings>** sisaldab järgmisi menüüpunkte:



- **<My eBike>**
 - Siit leiate järgmised menüüpunktid.
 - **<Range reset>**
Siin saab tegevusraadiuse väärtust lähtestada.
 - **<Auto trip reset>**
Siin saab valida päevase läbisõidu lähtestamise aja.
 - **<Wheel circumf.>**
Siin saab tagaratta ümbermõõdu väärtust sobitada või standardseadele lähtestada.
 - **<Service>**
Siin näidatakse teile järgmist hooldustähtaega, kui see on jalgratta müüja poolt seadud.
 - **<Components>**
Siin näidatakse paigaldatud komponente koos nende versiooninumbritega.
- **<App connect>**
Siin näidatakse teile rakenduse **eBike Flow** ühenduse olekut.
- **<My Purion>**
 - Siit leiate järgmised menüüpunktid.
 - **<Statusbar>**
Siin saate valida näitude **<Battery>**, **<Time>** või **<Speed>** vahel.

Suunis: see funktsioon ei ole eBike'idele toetusega kuni **45 km/h** kasutatav.

- **<Shift recom.>**
Siin saate aktiveerida või inaktiveerida käiguvahetussoovituse.
- **<Trip summary>**
Siin saate aktiveerida või inaktiveerida kogu sõiduteabe kokkuvõtte väljalülitamisel.
- **<Time>**
Siin saate seada kellaaja.
- **<Time format>**
Siin saate valida 2 ajavormingu (12 h/24 h) vahel.
- **<Brightness>**
Siin saate seada pardaarvuti heledust.
- **<Language>**
Siin saate järgmiste keelte hulgast valida eelistatud keele:
inglise, saksa, prantsuse, hollandi, itaalia, hispaania, portugali, rootsi, taani, poola, norra, tšehhi, Taiwani traditsiooniline hiina keel, korea, jaapani.
- **<Units>**
Siin saate valida meeter- või inglise mõõdustiku vahel.
- **<Settings reset>**
Siin saate lähtestada kõik süsteemi seaded standardväärtustele.
- **<Information>**
Siit leiate järgmised menüüpunktid:
 - **<Contact>**
Siit leiate Bosch eBike Systemsi kontaktteabe.
 - **<Certificates>**
Siit leiate sertifikaadid ja kleebised.

Seademenüüst lahkumine

Seadete salvestamiseks ja seademenüüst lahkumiseks vajutage lühidalt nuppu .

Seademenüüst lahkumiseks ilma seadeid salvestamata vajutage nuppu  > kestusega 1 s või nuppu .

Kiirmenüü

Kiirmenüüs näidatakse valitud seadeid, mida saab ka sõidu ajal sobitada.

Ligipääs kiirmenüüle on võimalik valikunupu  pika vajutusega (> 1 s).

Olekukuvalt ei ole ligipääs võimalik.

Kiirmenüü abil saate teha järgmisi seadeid:

- **<Ride>**
Kõik andmed seni läbitud teelõigu kohta nullitakse.
- **<eShift>** (valikuvõimalusena)
Seaded olenevad vastavast lülitusest. Siin saate seada näiteks oma väntamissagedust, kui lülitus toetab seda funktsiooni.
- **<Navigation>** (valikuvõimalusena)
Siin saate valida viimaseid sihtkohti uuteks sihtkohtadeks ja/või lõpetada toimuva navigeerimise.

Märkus: olenevalt eBike'i varustusest võivad olla saadaval ka teised funktsioonid.

Avakuva

Kui te ei valinud enne viimast väljalülitamist muud kuva, näidatakse teile seda kuva.



- (a) eBike'i aku laetusseisund (konfigureeritav)
- (b) Sõidulaad
- (h) Kiiruseühiku näit
- (i) Oma võimsus
- (j) Kiirus
- (k) Ajami võimsus

Vajutades nuppusid  või  saate liikuda järgmistele kuvadele.

Saate kasutada järgmisi kuvasid:

- Olekukuva: Siin näidatakse teile ühendatud seadmete oleku.
- Teelõikude kuva
- Sõitude kuva
- Tegevusraadiuse kuva
- eBike-i aku kuva
- Jõudlusekuva
- Väntamissageduse kuva
- Teelõikude koonduva
- ABS-kuva (valikuvõimalusena)

Ekraani konfiguratsioon

Konfiguratsiooni **<Ekraani konfiguratsioon>** leiate, kui valite rakenduses **eBike Flow <Seaded>** → **<Minu eBike>**. Seejuures peab eBike olema sisse lülitatud ja nutitelefon ühendatud.

Konfiguratsiooni **<Ekraani konfiguratsioon>** kaudu saate pardaarvuti kuva isikupärastada:

- muuta kuvade järjekorda,
 - lisada uusi kuvasid,
 - olemasolevat sisu muuta ja osa sellest kustutada,
 - pärast värskendamist lisada uut ekraanisisu.
- Lisateavet konfiguratsiooni **<Ekraani konfiguratsioon>** kohta saate igal ajal rakendusest **eBike Flow**.

Sõidulaadi valimine

Juhtpuldil saate toetamisastme suurendamise nupuga **+** (5) ja toetamisastme vähendamise nupuga **-** (6) seada, kui tugevalt ajam teid väntamisel toetab. Sõidulaad saab ka sõidu ajal, muuta ja seda näidatakse teile värviliselt.

Sõidulaad	Suunised
OFF	Ajami toetus on välja lülitatud, eBike'iga saab sõita nagu tavalise jalgrattaga, ainult vändates.
ECO	Mõjus toetus maksimaalseks tegevusraadiuseks maksimaalse tõhususega
ECO+	Optimeeritud tegevusraadiusega sõidulaad loomulikuks sõitmiseks ja maksimaalseks tegevusraadiuseks, mis lülitab ajami toetuse sisse alles teatavast sõiduvõimsusest kõrgemal
TOUR	Ühtlane toetus suure tegevusraadiusega ringreisideks
TOUR+	Dünaamiline toetus loomulikuks ja sportlikuks sõitmiseks
eMTB	Optimaalne toetus igasugusel maastikul, sportlik paigaltvõtt, parendatud dünaamika, maksimaalne sooritus
SPORT	Jõuline toetus sportlikuks sõiduks mägistel teelõikudel ning linnaliikluses
TURBO	Maksimaalne toetus sportlikuks sõiduks kuni suure väntamissageduseni
AUTO	Toetus sobitatakse dünaamiliselt sõidusituatsiooniga.
RACE	Maksimaalne toetus e-mägijalgrataste ringrajal; väga otsene reageerimiskäitumine ja maksimaalne „Extended Boost“ parimaks saavutuseks võistlustel
CARGO	Ühtlane, jõuline toetus raskete esemete turvalise transpordi võimaldamiseks
SPRINT	Väntamissagedusest olenev dünaamiline toetus – sportlikuks kiirete sprintide ja sagedaste tõusudega eGravel- ja eRoad-sõiduks
LIMIT^{A)}	Toetuse automaatne sobitamine sõidusituatsiooniga kiirendusteta, energiat säästvaks turvaliseks sõiduks kiirusel maksimaalselt 25 km/h linnaliikluses S-Pedeleciga ning grupisõitudeks Pedeleciga

A) Ainult S-Pedeleciga jaoks EL-is Performance Line Speediga Sõidulaadi **LIMIT** aktiveerimine ei muuda S-Pedelec-olekut.

Sõidulaadide nimetused ja kujunduse võib tootja eelkonfigureerida ja jalgratta edasimüüja välja valida.

Suunis: kasutada olevad sõidulaadid olenevad vastavast ajamisõlmest.

Sõidulaadi sobitamine

Sõidulaade saab teatavates piirides rakenduse **eBike Flow** abil sobitada. Nii saate oma eBike'i sobitada oma isiklike vajadustega.

Täiesti oma sõidulaadi loomine ei ole võimalik. Te saate sobitada ainult sõidulaade, millele tootja või edasimüüja on

teie süsteemi jaoks kasutusloa andnud. Neid sõidulaade võib olla ka vähem kui 4.

Lisaks võib olla mõne sõidulaadi sobitamine teie riigis kehtivate piirangute tõttu keelatud.

Sobitamiseks saate kasutada järgmisi parameetreid:

- toetus võrreldes sõidulaadi põhiväärtusega (seadussätete piires)
- ajami reageerimiskäitumine
- kiirusepiirang (seadussätete piires)
- maksimaalne pöördemoment (ajami poolt antud võimaluste aames)

Suunis: palun võtke arvesse, et teie muudetud sõidulaad säilitab kõikidel pardaarvutitel ja juhtelementidel oma asukoha, nime ja värvi.

Ajamisõlme koostöö käiguvahetusega

Ka eBike'il peate kasutama käiguvahetust nagu tavalisel jalgrattal (järgige selleks eBike'i kasutusjuhendit).

Sõltumata käiguvahetuse tüübist on käiguvahetusprotsessi ajal soovitatav survet pedaalile hetkeks vähendada. See kergendab käiguvahetust ja vähendab ajamiahela kulumist.

Valides õige käigu, saate sama suure pingutusega suurendada kiirust ja pikendada läbitavat vahemaad.

Seetõttu järgige pardaarvutis kuvatavaid käiguvahetussoovitusi.

Jalgratta valgustuse sisse-/väljalülitamine

Kontrollige iga kord enne sõidu alustamist, kas teie jalgratta valgustus on töökorras.

Jalgratta valgustuse **sisselülitamiseks** vajutage jalgratta valgustuse nuppu (5) kauem kui 1 s.

Lükkamisabi sisse-/väljalülitamine

Lükkamisabi võib kergendada eBike'i lükkamist.

Lükkamisabi max kiirus on **4 km/h**. Tootja poolt eelseatud väärtus võib olla väiksem ning jalgrattamüüja saab seda vajaduse korral kohandada.

► **Lükkamisabi funktsiooni tohib kasutada üksnes eBike'i lükkamisel.** Kui eBike'i ratastel puudub lükkamisabi kasutamisel kontakt teepinnaga, on vigastuste oht.

► **Kui valitud käik on liiga kõrge, ei saa ajamisõlm eBike'i liigutada ega veeremahakkamistõkist aktiveerida.**

Lükkamisabi **käivitamiseks** vajutage lükkamisabi nuppu (6) kauem kui 1 s, hoidke nuppu surutult ja järgige ekraanil antud suuniseid.

Lükkamisabi **aktiveerimiseks** peab järgmise 10 s jooksul toimuma üks järgmistest tegevustest:

- Lükake eBike'i edasi.
- Lükake eBike'i tagasi.
- Sooritage eBike'iga pendelliikumine külgsuunas. Aktiveerimise järel alustab ajam lükkamist ja näit ekraanil muutub.

Lükkamisabi nupu **(6)** vabastamiseks lükkamisabi peatatakse. Kui vajutate lükkamisabi nuppu **(6)** 10 s jooksul, saate lükkamisabi uuesti aktiveerida.

Kui te lükkamisabi 10 s jooksul uuesti ei aktiveeri, lülitub lükkamisabi automaatselt välja.

Lükkamisabi lõpetatakse alati, kui

- tagaratas on blokeeritud,
- künnisest ei saa üle sõita,
- mõni kehaosa blokeerib jalgratta vända,
- takistus vänta edasi pöörab,
- te väntate pedaale,
- vajutate toetamisastme suurendamise + / jalgrattavalgustuse **(5)** või sisse-/välja-nuppu **(1)**.

Lükkamisabi on varustatud veeremistõkise, s.t pärast lükkamisabi kasutamist pidurdab ajam mõne sekundi jooksul tagasiveeremist aktiivselt, nii et eBike'i tagurpidi lükkamine on raskendatud või võimatu.

Veeremistõkis inaktiveeritakse kohe, kui vajutate toetamisastme suurendamise +/jalgratta valgustuse **(5)** nuppu.

Lükkamisabi talitlusviis peab vastama siseriiklikele nõuetele ja võib seetõttu ühelnimetatud kirjeldusest erineda või olla inaktiveeritud.

ABS – blokeerumisvastane süsteem (suvandiline)

Kui eBike on varustatud Boschi eBike'i ABS-iga süsteemipõlvkonnast **the smart system**, süttib eBike'i käivitamisel ABS-i sümbol.

Sõidu alustamisel kontrollib ABS seesmiselt oma talitlusvõimet ja ABS-sümbol kustub.

Vea korral süttib ABS-sümbol ja ekraanil kuvatakse suunis. See tähendab, et ABS on inaktiivne. Valikunupuga **(4)** saate vea kviteerida ja ABS-vea suunis kustub. ABS-sümbol kuvatakse olekuribal ja see teavitab teid edasi väljalülitatud ABS-ist.

Üksikasju ABS-i ja selle talitlusviisi kohta leiate ABS-i kasutusjuhendist.

Nutitelefoni ühendamine

Järgnevat eBike'i funktsioonide kasutamiseks on vaja rakendusega **eBike Flow** nutitelefoni.

Ühendus rakendusega toimub *Bluetooth®* ühenduse kaudu.

Lülitage eBike sisse ja oodake algteavet. Ärge sõitke.

Alustage *Bluetooth®* paaristamist sisse-/välja-nupu **(1)** pika (> 3 s) vajutamisega. Vabastage sisse-/välja-nupp **(1)**, kui näidatakse paaristamistoimingu olekut.

Kinnitage rakenduses ühendamispäring.

Toimingu rajastamine

Tegevuste salvestamiseks on vajalik registreerimine või rakendusse sisselogimine **eBike Flow**.

Tegevuse salvestamiseks peate nõustuma asukohandmete salvestamisega rakenduses. Alles seejärel saab teie tegevusi rakendusse salvestada. Asukohandmete salvestamiseks peate olema kasutajana sisse logitud.

eBike Lock

<eBike Lock> i saab iga kasutaja jaoks seada, valides rakenduses **eBike Flow <Seaded>** → **<Minu eBike>** → **<Lock & Alarm>**. Sealjuures salvestatakse nutitelefoni ja/ või pardaarvuti **Kiox 300/Kiox 500** võti eBike'i vabastamiseks lukustusest.

<eBike Lock> on järgmistel juhtudel automaatselt aktiivne:

- eBike'i väljalülitumisel juhtpuldil abil
 - eBike'i automaatsel väljalülitumisel
- Kui eBike sisse lülitatakse ja nutitelefoni on eBike'iga *Bluetooth®* kaudu ühendatud, või hoidikusse on asetatud eelnevalt määratletud pardaarvuti, vabaneb eBike lukustusest.

<eBike Lock> on seotud teie **kasutajakontoga**.

Kui peaksite oma nutitelefoni kaotama, saate mõne muu nutitelefoni rakenduse **eBike Flow** ja oma kasutajakontoga sisse logida ja eBike'i lukustusest vabastada.

Pardaarvuti kaotamise korral saate rakenduse **eBike Flow** menüüpunkti **<Lock & Alarm>** kõik digivõtmed lähtestada.

Tähelepanu! Kui valite rakenduses seade, mis põhjustab **<eBike Lock>**-i korral kahjustusi (nt teie eBike'i või kasutajakonto kustutamist), näidatakse teile eelnevalt hoiatavaid teateid. **Palun lugege neid põhjalikult ja talitage vastavalt hoiatustele (nt enne teie eBike'i või kasutajakonto kustutamist).**

<eBike Lock> i paigaldamine

<eBike Lock> i paigaldamise võimaldamiseks peavad olema täidetud järgmised eeltingimused:

- Rakendus **eBike Flow** on paigaldatud.
- Kasutajakonto on moodustatud.
- Hetkel ei viida läbi eBike'i värskendust.
- eBike on *Bluetooth®* abil nutitelefoni seotud.
- eBike seisab paigal.
- Nutitelefoni on ühendatud internetiga.
- eBike'i aku on piisavalt laetud ja laadimiskaabel ei ole ühendatud.

<eBike Lock> i saate häälestada rakenduse **eBike Flow** menüüpunkti **<Lock & Alarm>**.

eBike'i ajam saab teid toetada ainult juhul, kui eBike'i sisselülitamisel on eBike'iga *Bluetooth®*-i kaudu ühendatud nutitelefoni või kui hoidikus on pardaarvuti. Kui võtmene kasutatatakse nutitelefoni, peab *Bluetooth®* olema teie nutitelefoni sisse lülitatud ja rakendus **eBike Flow** taustal aktiivne. Kui **<eBike Lock>** on aktiveeritud, võite oma eBike'i ilma ajamisõlme toeta edasi kasutada.

Ühilduvus

<eBike Lock> on ühilduv kõikide Boschi süsteemipõlvkonna **the smart system** ajamisõlmedega.

Talitlusviis

Koos **<eBike Lock>** iga talitlevad nutitelefoni ja pardaarvuti analoogselt ajamisõlme võtmega. **<eBike Lock>** aktiveerub eBike'i väljalülitamisel. Sisselülitamisel kontrollib eBike eelnevalt määratletud võtme kasutatavust. Seda näidatakse juhtpuldil **Purion 200** tabalukusümboliga.

Suunis: <eBike Lock> ei ole vargakaitse, vaid mehaanilise võtme täiendus! <eBike Lock> iga ei toimu eBike'i mehaanilist blokeerimist või muud sellesarnast. Inaktiveeritakse ainult ajamisõlmle toetus. Seni, kuni nutitelefon on Bluetooth® kaudu eBike'iga ühendatud või pardaarvuti on hoidikus, on ajamisõlm lukustusest vabastatud.

Kui soovite kellelegi anda juurdepääsu oma eBike'ile, jagage temaga mõnda eelnevalt määratletud digitaalset võtit (pardaarvuti/nutitelefon). Nii on <eBike Lock> jätkuvalt aktiivne. Kui soovite oma eBike'i teenindusse viia, inaktiveerige <eBike Lock> rakenduses eBike Flow menüüpunktis <Seaded>. Kui soovite oma eBike'i müüa, eemaldage lisaks eBike rakenduses eBike Flow menüüpunktis <Seaded> oma kasutajakontost.

Kui eBike välja lülitatakse, annab ajamisõlm lukustusheli (üks helisignaali), näitamaks, et ajami tugi on välja lülitatud.

Kui eBike sisse lülitatakse, annab ajamisõlm kaks lukustuse vabastamisheli (<kaks helisignaali>), näitamaks, et ajami tuge saab jälle kasutada.

Lukustusheli aitab teil tuvastada, kas teie eBike'il on <eBike Lock> aktiveeritud. Akustiline tagasiside on tavajuhul aktiveeritud, seda saab aga teie eBike'il rakenduse eBike Flow menüüpunktis <Lock Sound (lukustamisheli)> tabelikusümboli valimise järel inaktiveerida.

Suunis: kui te <eBike Lock> i ei saa enam kasutusele võtta või välja lülitada, pöörduge oma jalgrattamüüja poole.

eBike'i komponentide ja <eBike Lock> i väljavahetamine Nutitelefonil väljavahetamine

1. Installige rakendus eBike Flow uuele nutitelefonile.
2. Registreeruge sama kasutajakontoga, millega <eBike Lock> i aktiveerisite.
3. Rakenduses eBike Flow näidatakse <eBike Lock> i paigaldatuna.

Täpsemad suunised selle kohta leiate rakendusest eBike Flow või Bosch eBike Help Centerist veebisaidil www.bosch-ebike.com/help-center.

Tarkvaravärskendused

Tarkvaravärskendused tuleb rakenduses eBike Flow käsitsi käivitada.

Tarkvaravärskendused edastatakse taustal rakendusest juhtpulti kohe, kui see on rakendusega ühendatud. Jälgige tarkvaravärskenduse ajal näitu juhtpuldil Purion 200.

Seejärel eBike taaskäivitatakse.

Tarkvaravärskendust juhitakse rakendusega eBike Flow.

Veateated

Veateateid näidatakse juhtpuldil Purion 200 hüppikaknas. Juhtüksus näitab, kas eBike'il esineb kriitilisi või vähemkriitilisi vigu.

eBike'i genereeritud veateateid saab lugeda rakenduse eBike Flow kaudu või jalgrattamüüja juures.

Rakenduse eBike Flow linki saab kasutada vea kohta teabe kuvamiseks ja vea parandamise toeks.

Vähem kriitilised vead

Vigu kinnitatakse valikunupu (4) vajutamisega.

Järgmise tabeli abil saate vea vajadusel ise parandada.

Muudel juhtudel pöörduge palun oma jalgrattamüüja poole.

Number	Veaoiting
523005	Esitatud vea numbrid näitavad, et magnetvälja tuvastamisel andurite poolt esineb häireid. Vaadake, kas olete sõidu ajal magneti kaotanud.
514001	
514002	
514003	Kui kasutate magnetandurit, kontrollige anduri ja magneti korra kohast paigaldamist. Veenduge ka, et anduri kaabel ei ole kahjustatud.
514006	Kui kasutate veljemagnetit, veenduge, et ajamisõlmle läheduses ei ole häirivaid magnetvälju.
680007	Esitatud vea numbrid näitavad, et eBike'i aku on väljaspool lubatud töötemperatuuri.
680009	eBike'i aku laadimine katkestatakse.
680012	Niipea kui töötemperatuur on jälle lubatud piirkonnas, käivitub laadimistoiming.
680014	
680016	
680017	

Kriitilised vead

Kriitilise vea korral järgige järgmises tabelis toodud tegutsemissouniseid.

Number	Tegutsemissounised
6A0004	Eemaldage PowerMore aku ja käivitage oma eBike' uuesti. Kui probleem püsib, pöörduge oma edasimüüja poole.
890000	– Kinnitage veakood. – Käivitage eBike'i süsteem uuesti. Kui probleem püsib: – Kinnitage veakood. – Värskendage tarkvara. – Käivitage eBike'i süsteem uuesti. Kui probleem püsib: – Palun pöörduge Bosch eBike Systems volitatud edasimüüja poole.

Hooldus ja korrashoid

Hooldus ja puhastamine

Surveveega ei tohi puhastada mitte ühtegi komponenti. Hoidke oma juhtpulti ekraan puhas. Määrdmise korral võidakse heledust valessti tuvastada.

Kasutage juhtpulti puhastamiseks ainult veega niisutatud pehmet rätikut. Ärge kasutage puhastusvahendeid.

Suunis: juhtpult Purion 200 võib teatavatesti temperatuuri- ja õhuniiskuse tingimustes udustuda. Seda ei loeta veaks. Viige eBike sooja ruumi.

Laske oma eBike'i vähemalt kord aastas tehniliselt kontrollida (muuhulgas mehaanikat, süsteemi tarkvara ajakohasust).

Lisaks võib jalgratta edasimüüja teenindamisthätjaks seada läbisõidu ja/või ajavahemiku. Sellisel juhul näitab juhtpult teile iga sisselülitamise järel teenindamisthätjaega.

eBike'i hooldamiseks või parandamiseks pöörduge autoriseeritud jalgrattamüüja poole.

► **Laske kõik parandustööd teha ainult autoriseeritud jalgrattamüüjal.**

Märkus: kui annate eBike'i hoolduseks jalgrattamüüjale, on soovitatav **<Lock & Alarm>** inaktiveerida.

Suunis: kui te juhtpulti **Purion 200** kaua ei kasuta, laadige see vastavalt (vaadake „Juhtpuldil toiteallikas“, Lehekülj Eesti – 3).

Müüjajärgne teenindus ja kasutusala nõustamine

Kõigi küsimuste korral eBike'i ja selle komponentide kohta pöörduge volitatud jalgrattamüüja poole.

Volitatud jalgrattamüüjate kontaktandmed leiате veebisaidilt www.bosch-ebike.com.



Täiendavat teavet eBike'i osade ja nende funktsioonide kohta leiате abikeskusest Bosch eBike Help Center.

Jäätmekäitlus ja ained toodetes

Toodetes leiduvate ainete andmed leiате lingilt:

www.bosch-ebike.com/en/material-compliance.

Ärge visake oma eBike'i ega selle komponente olmejäätmete hulka!

Kaupmehele tagastamine on võimalik, kui turustaja seda vabatahtlikult pakub või on selleks seaduslikult kohustatud.

Järgige sealjuures siseriiklike seadussätteid.



Ajamisõlm, pardaarvuti koos juhtpuldiga, eBike'i aku, kiiruseandur, lisavarustus ja pakendid tuleb loodushoidlikult taaskasutusse suunata.

Veenduge ise, et isikuandmed on seadmest kustutatud.

Akud, mida saab elektrilisest seadmest seda purustamata välja võtta, tuleb enne jäätmekäitlust ise eemaldada ja eraldi akude kogumiskohta saata.



Vastavalt Euroopa Liidu direktiivile 2012/19/EL elektri- ja elektroonikaseadmete jäätmete kohta ja vastavalt direktiivile 2006/66/EÜ tuleb defektsed või kasutusressursi ammendanud akud/patareid eraldi kokku koguda ja keskkonnasäästlikult kringlusse võtta.

Elektriliste seadmete eraldi kogumist kasutatakse sordipuhthaks eelsorteerimiseks ja see toetab toorainete korrahohast käsitsemist ning taaskasutamist ja säästab sellega inimest ning keskkonda.



Tootja jätab endale õiguse muudatuste tegemiseks.

Drošības noteikumi



Izlasiet drošības noteikumus un norādījumus lietošanai. Drošības noteikumu un norādījumu neievērošana var izraisīt aizdegšanos un būt par cēloni elektriskajam triecienam vai nopietnam savainojumam.

Pēc izlasīšanas uzglabājiet šos noteikumus turpmākai izmantošanai.

Šajā lietošanas pamācībā izmantotais termins **eBike akumulators** attiecas uz visiem oriģinālajiem Bosch elektrovelosipēdu eBike akumulatoriem, kas pieder sistēmas **the smart system** paaudzei.

Šajā lietošanas pamācībā izmantotie termini **pedziņa** un **pedziņas bloks** attiecas uz visiem oriģinālajiem Bosch pedziņas blokiem, kas pieder sistēmas **the smart system** paaudzei.

- ▶ **Izlasiet un ievērojiet visu elektrovelosipēda eBike komponentu lietošanas pamācībās, kā arī paša elektrovelosipēda eBike lietošanas pamācībā sniegtos drošības noteikumus un lietošanas norādījumus.**
- ▶ **Nemēģiniet piestiprināt displeju vai vadības moduli braukšanas laikā!**
- ▶ **Nenovērsieties no vadības bloka displeja, jo īpaši attiecībā uz rādījumiem, kas atkarīgi no situācijas.** Braukšanas informācijas parādīšana nedrīkst veicināt pārgalvīgu braukšanu. Pilnībā nekoncentrējoties uz ielas satiksmi, jūs riskējat iekļūt satiksmes negadījumā. Ja savā vadības blokā vēlaties veikt izmaiņas iestatījumos, kas ir citas nekā braukšanas režīms, jums ir jāapstādina elektrovelosipēds.
- ▶ **Displeja spilgtumu regulējiet tā, ka var saskatīt svarīgo informāciju, piemēram, ātrumu vai brīdinājuma simbolus.** Ja displeja spilgtums ir regulēts nepareizi, var rasties bīstamas situācijas.
- ▶ **Nelietojiet vadības bloku kā rokturi.** Paceļot eBike, turot pie vadības bloka, tas var tikt neatgriezeniski bojāts.
- ▶ **Pārvietošanas palīdzības funkciju drīkst izmantot vienīgi elektrovelosipēda pārvietošanai pie rokas.** Ja pārvietošanas palīdzības funkcijas izmantošanas laikā elektrovelosipēda riteņi nesaskaras ar zemi, var notikt savainošanās.
- ▶ **Ja pārvietošanas palīdzības funkcija ir ieslēgta, iespējams, ka elektrovelosipēda pedāļi griezsies līdz ar riteņiem.** Ja ir aktivizēta pārvietošanas palīdzības funkcija, sekojiet, lai Jūsu kājas atrastos pietiekoši lielā attālumā no kustošajiem pedāļiem. Pretējā gadījumā var notikt savainošanās.
- ▶ **Pārvietošanās palīdzības funkcijas lietošanas laikā raugieties, lai jūs vienmēr kontrolētu un droši turētu elektrovelosipēdu eBike.** Noteiktos apstākļos pārvietošanās palīdzības funkcija var pārtraukt darboties (piemēram, šķērslis pie pedāļa vai nejausa vadības moduļa pogas atlaišana). Elektrovelosipēds eBike var pēkšņi sākt kustēties uz aizmuguri jūsu virzienā vai sākt gāzties. Tas rada apdraudējumu lietotājam, jo īpaši ja uz tā atrodas papildu krava. Lietojot pārvietošanās

palīdzības funkciju, nekādā gadījumā nenonāciet situācijā, kur paši saviem spēkiem vairs nevarat noturēt elektrovelosipēdu eBike!

- ▶ **Nepaceliet eBike velosipēdu virs galvas un nenovietojiet to uz stūres un uz sēdekļa, ja vadības modulis vai tā turētājs paceļas virs stūres.** Šādā veidā varat neatgriezeniski sabojāt vadības moduli vai turētāju.
- ▶ **Nesavienojiet elektrovelosipēda eBike akumulatoru ar uzlādes ierīci, ja vadības moduļa displejs vai bortdators ziņo par kritisku kļūdu.** Tādējādi varat radīt jūsu eBike akumulatora darbības traucējumus, kuru rezultātā eBike akumulators var aizdegties un tādējādi radīt smagus apdegumus un citus savainojumus.
- ▶ **Vadības bloks ir aprīkots ar radio interfeisu. Tāpēc jāievēro vietējie lietošanas ierobežojumi, kādi pastāv, piemēram, lidmašīnās vai slimnīcās.**
- ▶ **Ievēribai!** Lietojot vadības moduli ar *Bluetooth*[®] funkciju, citām iekārtām un ierīcēm, lidmašīnām un medicīniskajām ierīcēm (piemēram, sirds stimulatoriem un dzirdes aparātiem) var rasties darbības traucējumi. Tāpat nevar pilnīgi izslēgt kaitējumu nodarīšanu cilvēkiem un dzīvniekiem, kas atrodas ierīces lietošanas vietas tiešā tuvumā. Nelietojiet vadības moduli ar *Bluetooth*[®] medicīnisku ierīču, degvielas uzpildes staciju un ķīmisku iekārtu tuvumā, kā arī vietās ar paaugstinātu sprādzienbīstamību. Nelietojiet vadības moduli ar *Bluetooth*[®] lidmašīnās. Nepieļaujiet ilgstošu bloka darbību ķermeņa tiešā tuvumā.
- ▶ *Bluetooth*[®] vārdiska preču zīme kā arī attēla zīme (logotipi) ir reģistrētas preču zīmes un Bluetooth SIG, Inc. īpašums. Jebkāda šo vārdisko preču zīmes/attēlu zīmes izmantošana, kuru veic Robert Bosch GmbH, Bosch eBike Systems, ir licencēta.
- ▶ **Ievērojiet visus valstī spēkā esošos likumus un noteikumus, kas saistīti ar elektrovelosipēdu lietošanu.**

Ieteikums par datu drošību

Savienojot eBike ar **Bosch DiagnosticTool 3** vai nomainot eBike komponentus, tehniskā informācija par jūsu eBike (piemēram, ražotājs, modelis, velosipēda ID, konfigurācijas dati), kā arī dati par eBike lietošanu (piem., kopējais braukšanas laiks, enerģijas patēriņš, temperatūra) tiek nodota Bosch eBike Systems (Robert Bosch GmbH), lai apstrādātu jūsu pieprasījumu remonta gadījumā un izstrādājuma uzlabošanas nolūkos. Sikāka informācija par datu apstrādi pieejama saitē: www.bosch-ebike.com/privacy-full.

Piezīme. Vieglākai lasāmībai dažas vērtības tiek parādītas bez zīmes aiz komata. Proti, tās ir noapaļotas uz augšu vai uz leju.

Izstrādājuma un tā funkciju apraksts

Paredzētās pielietojums

Vadības bloks **Purion 200** ir paredzēts elektrovēlosipēda eBike vadībai un papildu bortdatora pārvaldīšanai, kas pieder sistēmas paudzei **the smart system**. Ja izmantojat savu viedtālruni kā bortdatoru, jūs varat ar vadības bloku **Purion 200** vadīt arī lietotni **eBike Flow**.

Lai varētu izmantot visas vadības moduļa iespējas, nepieciešams saderīgs viedtālrunis, kurā uzstādīta lietotne **eBike Flow**.

Vadības moduli **Purion 200** var savienot ar *Bluetooth®* ar jūsu viedtālruni.

 Atkarībā no viedtālruņa operētājsistēmas **eBike Flow** lietotni var lejuplādēt bez maksas lietotņu veikalā Apple App Store vai lietotņu veikalā Google Play Store.

Lai lejuplādētu lietotni **eBike Flow**, ar viedtālruni noskenējiet kodu.

Attēlotās sastāvdaļas

Attēloto sastāvdaļu numerācija atbilst lietošanas pamācības sākumā esošajās grafikas lappusēs sniegtajiem attēliem.

Visi velosipēda daļu attēli, izņemot piedziņas mezglu, bortdatoru ar vadības moduli, ātruma devēju un attiecīgos turētājus, ir shematiski un var atšķirties no Jūsu elektrovēlosipēda eBike.

- (1) Ieslēgšanas/izslēgšanas taustiņš
- (2) Displejs
- (3) Apkārtējās vides gaismas sensors
- (4) Atlasišanas taustiņš
- (5) Taustiņš gaitas atbalsta līmeņa paaugstināšanai +/ Velosipēda apgaismojums
- (6) Taustiņš gaitas atbalsta līmeņa pazemināšanai -/ Pārvietošanas palīdzība
- (7) Turētājs
- (8) Stiprinošā skrūve
- (9) Diagnostikas pieslēgums (tikai apkopes vajadzībām)
- (10) Taustiņš ritināšanai uz kreiso pusi
- (11) Taustiņš ritināšanai uz labo pusi

Tehniskie dati

Vadības bloks	Purion 200	
Izstrādājuma kods		BRC3800
Maks. uzlādes strāva no USB pieslēgvietas ^{A)}	mA	600
Uzlādes spriegums no USB pieslēgvietas ^{A)}	V	5
USB uzlādes kabelis ^{B)}		USB Type-C® ^{C)}
Uzlādes temperatūra	°C	0 ... +40
Darba temperatūra	°C	-5 ... +40

Vadības bloks	Purion 200	
Uzglabāšanas temperatūra	°C	+10 ... +40
Diagnostikas saskarne		USB Type-C® ^{C)}
Iekšējais litiņa jonu akumulators	V mAh	3,7 75
Aizsardzības klase		IP55
Izmēri (bez stiprinājuma)	mm	85 × 54 × 60
Svars	gr	49
<i>Bluetooth®</i> Low Energy 5.0		
– Frekvence	MHz	2400–2480
– Raidīšanas jauda	mW	1

- A) Informācija par vadības moduļa **Purion 200** uzlādi; ārējās ierīces nevar tikt uzlādētas.
- B) neietilpst standarta piegādes komplektā
- C) USB Type-C® un USB-C® ir firmas USB Implementers Forum tirdzniecības zīmes.

Produkta licences informāciju var skatīt tīmekļa vietnē:
www.bosch-ebike.com/licences

Atbilstības deklarācija

Uzņēmums Robert Bosch GmbH, Bosch eBike Systems, ar šo deklarē, ka radioiekārta **Purion 200** atbilst Direktīvai 2014/53/ES. ES atbilstības deklarācijas pilns teksts ir pieejams tīmekļa vietnē:
www.bosch-ebike.com/conformity

Sertifikācijas informācija

Sertifikācijas numurs (E-uzlimes) atradīsiet statusa ekrānā sadaļā **<Settings>** → **<Information>** → **<Certificates>**. Šķirstiet E-uzlimes, isi nospiežot pāršķiršanas taustiņu **(11)**.

Norāde: Ja vēlaties atvērt informāciju par **Purion 200** E-uzlīmēm, esošais papildu bortdators ir iepriekš jānoņem vai gadījumā, kad tiek izmantots viedtālrunis, lietotnē **eBike Flow** ir iepriekš jāaizver brauciena ekrāns.

Lietošana

Priekšnoteikumi

Elektrovēlosipēda eBike sistēmu var aktivizēt vienīgi tad, ja ir izpildīti tālāk uzskaitītie priekšnosacījumi:

- Elektrovēlosipēdā ir ielikts pietiekami uzlādēts eBike akumulators (skatīt eBike akumulatora, kas pieder sistēmas paudzei **the smart system**, lietošanas pamācību).
- Ir pareizi pievienots ātruma devējs (skatīt piedziņas moduļa, kas pieder sistēmas paudzei **the smart system**, lietošanas pamācību).

Pirms lietošanas pirmo reizi

- **Pirms pirmās ekspluatācijas sākšanas noņemiet displeja aizsargplēvi, lai nodrošinātu pilnu bortdatora funkcionalitāti.** Ja aizsargplēve paliek uz displeja, iespējami bortdatora funkcionalitātes/veiktspējas traucējumi.

Pirms uzsāciet braukšanu, pārbaudiet, vai vadības moduļa taustiņi ir viegli aizsniedzami. Tiek ieteikts novietot plus/minus taustiņu līmeni gandrīz vertikālā līnijā pret zemi.

Lai **izlīdzinātu** vadības bloku **Purion 200**, nedaudz atbrīvojiet turētāja (7) stipriņošo skrūvi (8), līdz turētāju var pagriezt uz stūres. Noregulējiet vadības bloka novietojumu un piesardzīgi pievelciet stipriņošo skrūvi (8).

Vadības bloka ergoapgāde

Ja elektrovlosipēdā eBike ir ievietots pietiekami uzlādēts elektrovlosipēda eBike akumulators un elektrovlosipēda eBike sistēma tiek ieslēgta, vadības moduļa iekšējais akumulatoram tiek piegādāta enerģija un tas tiek uzlādēts.

Ja vadības moduļa iekšējā akumulatora uzlādes līmenis ir ļoti zems, jūs varat to uzlādēt, izmantojot diagnostikas pieslēgumu (9) un USB Type-C® kabeli, no ārējā lādētājakumulatora vai cita atbilstoša strāvas avota (uzlādes spriegums **5 V**; maks.uzlādes strāva **600 mA**).

Vienmēr aizveriet diagnostikas pieslēguma (9) vāku, lai tajā nevarētu iekļūt putekļi un mitrums.

eBike ieslēgšana/izslēgšana

Lai **ieslēgtu** eBike, īslaicīgi tā nospiediet ieslēgšanas-izslēgšanas taustiņu (1). Pēc starta animācijas parādīšanas elektrovlosipēds eBike ir gatavs braukšanai.

Indikatora spilgtumu regulē apkārtējās vides gaismas sensors (3). Tādēļ neaizsedziet apkārtējās vides gaismas sensoru (3).

Piedziņa tiek aktivizēta, tiklīdz sākat mit pedāļus (izņemot braukšanas līmeni **OFF**). Piedziņas jauda tiek regulēta atbilstoši iestatītajam braukšanas režīmam.

Līdzko elektrovlosipēda pārvietošanās normālā režīmā tiek izbeigta, nospiežot pedāli, kā arī tad, ja elektrovlosipēds ir sasniedzis ātrumu **25/45 km/h**, gaitas atbalsts caur pedziņu izslēdzas. Piedziņa no jauna automātiski aktivizējas, līdzko tiek pagriezts pedālis un elektrovlosipēda ātrums kļūst mazāks par **25/45 km/h**.

Lai **izslēgtu** elektrovlosipēda eBike sistēmu, īsi (< 3 s) nospiediet ieslēgšanas-izslēgšanas taustiņu (1).

Ja apmēram **10** minūtes netiek konstatēta piedziņas darbība (piemēram, jo eBike stāv), un viens no taustiņiem netiek nospiests, eBike automātiski izslēdzas.

Lietošana

Vadības bloka **Purion 200** taustiņu funkcijas varat aplūkot tālāk esošajā pārskatā.

Atkarībā no taustiņa nospiešanas ilguma atlasīšanas taustiņam ir 2 funkcijas.

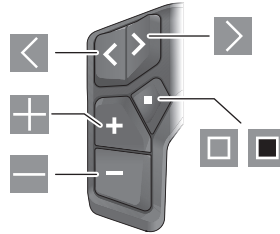

- ◀ ritināt uz kreiso pusi
- ▶ ritināt uz labo pusi
- ⊕ Palielināt atbalsta līmeni/ritināt uz augšu
- ⊖ Samazināt atbalsta līmeni/ritināt uz leju
- Atvērt atlasīšanas taustiņu/iestatījumu izvēlni statusa ekrānā (īsi nospiešot)
- Atvērt ātro izvēlni (jebkurā ekrānā, izņemot statusa ekrānu) (ilgi nospiešot > 1 s)

Piezīme. Ar taustiņu □ var apstiprināt kļūdu kodus.

Piezīme. Visi parādītie ekrāna attēli un ekrāna teksti atbilst esošajai programmatūras versijai. Pēc programmatūras atjaunināšanas saskarnes displeji, saskarnes teksti un/vai funkcijas var mainīties.

Statusa ekrāns

No sākuma ekrāna varat doties uz statusa ekrānu, izmantojot taustiņu ◀.

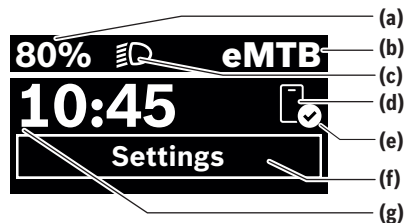

- (a) eBike akumulatora uzlādes pakāpe (konfigurējama)
- (b) Braukšanas režīms
- (c) Velosipēda apgaismojums
- (d) Savienojums ar viedtālruni
- (e) Savienojuma statuss
- (f) Iestatījumu izvēlne
- (g) Pulksteņlaiks

Iestatījumu izvēlnes atvēršana

Šajā ekrānā varat atvērt iestatījumu izvēlni. Lai atvērtu iestatījumu izvēlni, īsi nospiediet taustiņu □.

Norāde: iestatījumu izvēlni nav iespējams atvērt brauciena laikā.



Iestatījumu izvēlnē <Settings> ietver šādus izvēlnes punktus:

- <My eBike>
Šeit atrodas šādi izvēlnes punkti.

- **<Range reset>**
Šeit varat atiestatīt attāluma vērtību.
- **<Auto trip reset>**
Šeit varat atiestatīt dienā nobraukto kilometru skaitītāja atiestatīšanas laika intervālu.
- **<Wheel circumf.>**
Šeit var pielāgot aizmugurējā riteņa apkārtmēru vai arī atiestatīt uz standarta iestatījumu.
- **<Service>**
Šeit tiek uzrādīts Jūsu nākamais apkopes termiņš, ja to ir iestatījuši velosipēdu tirgotāji.
- **<Components>**
Šeit tiek uzrādīti uzstādītie komponenti un to versiju numuri.
- **<App connect>**
Šeit jums tiek uzrādīts savienojuma ar lietotni **eBike Flow** statuss.
- **<My Purion>**
Šeit atrodas šādi izvēlnes punkti.
 - **<Statusbar>**
Šeit varat izvēlēties starp rādījumiem **<Battery>**, **<Time>** vai **<Speed>**.
Norāde: šī funkcija nav pieejama elektrovelosipēda eBike modeļiem ar atbalstu līdz **45 km/h**.
 - **<Shift recom.>**
Šeit varat aktivizēt vai deaktivizēt pārnesumu pārslēgšanas ieteikumu.
 - **<Trip summary>**
Šeit varat aktivizēt vai deaktivizēt visas braukšanas informācijas kopsavilkuma rādīšanu izslēdzot eBike.
 - **<Time>**
Šeit varat iestatīt pulkstenlaiku.
 - **<Time format>**
Šeit varat izvēlēties vienu no 2 pulkstenlaika formātiem (12 st./24 st.).
 - **<Brightness>**
Šeit varat iestatīt bortdatora spilgtumu.
 - **<Language>**
Šeit varat izvēlēties vēlamu valodu no šādu valodu klāsta:
angļu, vācu, franču, nīderlandiešu, itāliešu, spāņu, portugāļu, zviedru, dāņu, poļu, norvēģu, čehu, tradicionāla ķīniešu (Taivāna), korejiešu, japāņu.
 - **<Units>**
Šeit varat atlasīt metrisko vai imperiālo mērvienību sistēmu.
 - **<Settings reset>**
Šeit visiem sistēmas iestatījumiem varat atiestatīt standarta vērtības.
- **<Information>**
Šeit atrodas šādi izvēlnes punkti:
 - **<Contact>**
Šeit ir pieejama kontaktinformācija par Bosch eBike sistēmām.
 - **<Certificates>**
Šeit atrodami sertifikāti un eLabel.

Izīšana no iestatījumu izvēlnes

Lai saglabātu iestatījumus un izietu no iestatījumu izvēlnes, nospiediet taustiņu .

Lai izietu no iestatījumu izvēlnes nesaglabājot iestatījumus, nospiediet taustiņu  > 1 s vai taustiņu .

Ātrā izvēlne

Ātrajā izvēlnē parādās atlasīti iestatījumi, kurus var pielāgot arī brauciena laikā.

Ātrajai izvēlnei ir iespējams piekļūt, ilgi turot nospiestu (> 1 s) atlasīšanas taustiņu. .

Piekļuve ātrajai izvēlnei ir iespējama no statusa ekrāna.

Izmantojot ātro izvēlni, var veikt šādus iestatījumus:

- **<Ride>**
Iestatīt uz nulli visus datus par līdz šim brīdim nobraukto attālumu.
- **<eShift>** (pēc izvēles)
Iestatījumi ir atkarīgi no attiecīgā pārnesuma. Piemēram, šeit jūs varat iestatīt savu mišanas biežumu, ja ātrumu pārslēgšana atbalsta šo funkciju.
- **<Navigation>** (pēc izvēles)
Šeit jūs varat izvēlēties pēdējos galamērķus kā jaunu galamērķi un/vai pabeigt notiekošo navigāciju.



Norāde: atkarībā no jūsu eBike komplektācijas, var būt pieejamas citas funkcijas.

Sākuma ekrāns

Ja pirms pēdējās izslēgšanas reizes neizvēlējāties citu ekrānu, atvēršies šis ekrāns.



- (a) eBike akumulatora uzlādes pakāpe (konfigurējama)
- (b) Braukšanas režīms
- (h) Ātruma vienības indikators
- (i) Braucēja jauda
- (j) Ātrums
- (k) Piedziņas jauda

Citiem ekrāniem ir iespējams piekļūt, nospiežot taustiņus  vai .

Ir pieejami tālāk uzskaitītie ekrāni:

- Statusa ekrāns: Šeit tiek uzrādīts savienoto ierīču statuss.
- Distanču ekrāns
- Braucieni ekrāns
- Attāluma ekrāns
- eBike akumulatora ekrāns
- Veiktspējas ekrāns
- Pedāļu mišanas frekvences ekrāns
- Visu distanču ekrāns
- ABS ekrāns (pēc izvēles)

Displeja konfigurācija

<Displeja konfigurācija> atradīsiet lietotnē **eBike Flow** apakšsadaļā <Iestatījumi> → <Mans eBike>. To darot eBike ir jābūt ieslēgtam un savienotam ar viedtālruni.

Izmantojot <Displeja konfigurācija>, jūs varat individuāli iestatīt sava bortdatora rādījumus:

- Atsevišķu ekrānu secības maiņa
 - jaunu ekrānu pievienošana
 - esošā satura izmaiņas un daļēja dzēšana
 - jauna ekrānu satura pievienošana pēc atjaunināšanas
- Informāciju ar tālākiem norādījumiem saistībā ar <Displeja konfigurācija> varat skatīt **eBike Flow** lietotnē.

Braukšanas režīma izvēle

Vadības moduli ar gaitas atbalsta palielināšanas taustiņu **+** (5) un gaitas atbalsta samazināšanas taustiņu **-** (6) var iestatīt, cik spēcīgi piedziņa sniedz atbalstu pedāļu mišanas laikā. Braukšanas režīmu var mainīt arī brauciena laikā, un tas tiek parādīts ar krāsainu rādījumu.

Braukšanas režīms	Norādes
OFF	Piedziņas gaitas atbalsts ir izslēgts, elektrovelosipēdu eBike var lietot kā normālu velosipēdu, kas pārvietojas, griežot pedāļus.
ECO	visefektīvākais gaitas atbalsts, nodrošina maksimālu brauciena attālumam,
ECO+	nobraucamajam attālumam optimizētu braukšanas režīmu, kas nodrošina piedziņas atbalstu tikai virs noteiktas vadītāja jaudas, dabiskai braukšanai un maksimālajam darbības diapazonam
TOUR	pastāvīgs gaitas atbalsts braucienos ar lielu nobraucamo attālumam
TOUR+	dinamisks atbalsts dabīgai un sportiskai braukšanai
eMTB	optimāls atbalsts, pārvietojoties pa jebkādu virsmu, sportiska braukšanas uzsākšana, uzlabota dinamika, maksimālu veikspēja
SPORT	spēcīgs gaitas atbalsts, paredzēts sporta braucieniem kalnainā apvidū, kā arī braucieniem pilsētas satiksmes plūsmā
TURBO	maksimāls gaitas atbalsts ātriem sporta braucieniem ar maksimālu pedāļu griešanas ātrumu
AUTO	Atbalsts tiek dinamiski pielāgots braukšanas situācijai.
RACE	maksimāls atbalsts eMTB-sacensību trasē; ļoti labs atbildes signāls un maksimāls "Extended Boost" efekts labākajam iespējamam rezultātam sacensību vidē
CARGO	sabalansēts, spēcīgs atbalsts, lai droši transportētu smagus
SPRINT	dinamisks atbalsts, kas ir atkarīgs no pedāļu mišanas intensitātes – sportiskai eGravel un

Braukšanas režīms	Norādes
	eRoad braukšanai ar ātrām sprinta distancēm un biežu ātruma kāpinājumu
LIMIT^{A)}	automātiska un optimāla atbalsta pielāgošana braukšanas situācijai līdz maks. 25 km/h, enerģijas taupīšanai un drošai braukšanai ar S-Pedelec elektriskajiem velosipēdiem pilsētas satiksmē, kā arī grupu braucieniem ar elektriskajiem velosipēdiem

A) tikai S-Pedelec elektriskajiem velosipēdiem ES ar Performance Line Speed
Braukšanas režīma **LIMIT** aktivizācija izraisa S-Pedelec stāvokļa izmaiņas.

Braukšanas režīmu apzīmējumus un pieejamību var sākotnēji konfigurēt ražotājs un izvēlēties velosipēdu izplatītājs.

Piezīme. Pieejamie režīmi ir atkarīgi no attiecīgā piedziņas bloka.

Braukšanas režīma pielāgošana

Braukšanas režīmi var tikt pielāgoti noteiktās robežās ar lietotnes **eBike Flow** palīdzību. Tādējādi Jums ir iespēja pielāgot eBike elektrovelosipēdu jūsu individuālajām vajadzībām.

Pilnīgi individuāla braukšanas režīma izveide nav iespējama. Jūs varat pielāgot tikai tos braukšanas režīmus, kurus jūsu sistēmā ir iespējojis ražotājs vai tirgotājs. Tie var būt arī mazāk nekā 4 braukšanas režīmi.

Turklāt ir iespējams, ka sakarā ar ierobežojumiem jūsu valstī, braukšanas režīma pielāgošana nav iespējama.

Lai veiktu pielāgošanu, jūsu rīcībā ir nodoti šādi parametri:

- Atbalsts saistībā ar braukšanas režīma pamatvērtību (ar likumu noteikto vērtību robežās)
- Piedziņas atbildes signāls
- Maksimālā ātruma ierobežojums (ar likumu noteikto vērtību robežās)
- Maksimālais griezes moments (ar likumu noteikto vērtību robežās)

Piezīme. Lūdzam ņemt vērā, ka jūsu izmainītais braukšanas režīms saglabā novietojumu, nosaukumu un krāsu visos bortdatoros un apkalpes elementos.

Piedziņas mezgla reakcija uz pārslēgšanu

Kopā ar elektrovelosipēda eBike piedziņas sistēmu tiek izmantota arī pārsēšanas pārslēgšanas sistēma, līdzīgi, kā parastajā velosipēdā (skatīt elektrovelosipēda eBike lietošanas pamācību).

Neatkarīgi no pārsēšanas pārslēgšanas sistēmas tipa, pārsēšanu pārslēgšanas laikā ieteicams īslaicīgi pārtraukt pedāļu mišanu. Tas ļauj atvieglot pārsēšanu pārslēgšanu un samazina pievadtrošes nolietošanos.

Pareizi izvēloties pārsēšanu, Jūs varat pie vienāda spēka patērētā palielināt pārvietošanās ātrumu un brauciena tālumu.

Tāpēc sekojiet ieslēgšanas norādījumiem, kas ir redzami jūsu bortdatorā.

Elektrovelosipēda apgaismojuma ieslēgšana un izslēgšana

Katru reizi pirms braukšanas pārbaudiet, ka elektrovelosipēda apgaismojums darbojas pareizi.

Lai **ieslēgtu** velosipēda lampu, nospiediet un ilgāk par 1 s turiet nospiestu velosipēda gaismas taustiņu **(5)**.

Pārvietošanās palīdzības funkcijas ieslēgšana un izslēgšana

Pārvietošanās palīdzības funkcija var atvieglot elektrovelosipēda pārvietošanu pie rokas. Pārvietošanas palīdzības ātrums var būt maksimāli **4 km/h**. Ražotāja priekšiestatījums var būt mazāks, un nepieciešamības gadījumā to var pielāgot velosipēdu tirgotāja.

► **Pārvietošanas palīdzības funkciju drīkst izmantot vienīgi elektrovelosipēda pārvietošanai pie rokas.** Ja pārvietošanas palīdzības funkcijas izmantošanas laikā elektrovelosipēda riteņi nesaskaras ar zemi, var notikt savainošanās.

► **Ja atlasītais pārnēsums ir pārāk liels, piedziņas bloks nevar izkustināt eBike vai aktivizēt prettrīpošanas bloķētāju.**

Lai **ieslēgtu** pārvietošanas palīdzību, nospiediet pārvietošanas palīdzības taustiņu **(6)** ilgāk nekā 1 s un turiet taustiņu nospiestu un izpildiet displejā redzamos norādījumus.

Lai **aktivizētu** pārvietošanas palīdzību, nākamo 10 s laikā ir jāveic tālāk norādītās darbības:

- Pabīdīet elektrovelosipēdu eBike uz priekšu.
- Pārvietojiet elektrovelosipēdu eBike uz aizmuguri.
- Sasveriet elektrovelosipēdu eBike uz abiem sāniem.

Pēc aktivizēšanas piedziņa sāk pārvietot elektrovelosipēdu, un rādījums displejā izmainās.

Ja atlaidīsiet pārvietošanas palīdzības taustiņu **(6)**, pārvietošanas palīdzība tiks apturēta. Jūs varat atkārtoti aktivizēt pārvietošanas palīdzību, 10 s laikā nospiežot taustiņu **(6)**.

Ja pārvietošanas palīdzība netiek atkārtoti aktivizēta 10 s laikā, pārvietošanas palīdzība tiek automātiski izslēgta.

Pārvietošanas palīdzība vienmēr tiek apturēta, ja

- aizmugurējais rats nobloķējas;
- šķērslim nav iespējams pārbraukt pāri;
- kāda ķermeņa daļa bloķē velosipēda kloķi;
- šķērslis liek kloķim turpināt griezties;
- jūs sākat mīt pedāļus;
- tiek nospiests taustiņš gaitas atbalsta palielināšanai +/ velosipēda apgaismojums **(5)** vai ieslēgšanas/izslēgšanas taustiņš **(1)**.

Pārvietošanas palīdzība ir aprīkota ar prettrīpošanas bloķētāju, tādēļ pēc pārvietošanas palīdzības izmantošanas piedziņas sistēma dažas sekundes aktīvi bremsē atpakaļgaitas rullīti, un jūs nevarat pārvietot eBike elektrovelosipēdu atpakaļgaitā vai to var pārvietot tikai ar lielām grūtibām.

Prettrīpošanas bloķētājs tiek nekavējoties deaktivizēts, nospiežot gaitas atbalsta palielināšanas taustiņu +/ velosipēda apgaismojumu **(5)**.

Pārvietošanas palīdzības funkcijas izmantošana ir atkarīga no attiecīgajā valstī spēkā esošajiem noteikumiem, tāpēc tās apraksts var atšķirties no iepriekš sniegtā apraksta, vai arī šī funkcija var būt deaktivizēta.

ABS – pretstrēģšanas sistēma (izvēles variants)

Ja elektrovelosipēds eBike ir aprīkots ar Bosch eBike ABS, kas pieder sistēmas paaudzei **the smart system**, palaižot elektrovelosipēda eBike sistēmu, iedegas ABS simbols.

Pēc braukšanas uzsākšanas ABS sistēma iekšēji pārbauda savu darbību, un ABS simbols nodziest.

Kļūdas gadījumā iedegas ABS simbols, un displejā parādās norādījums. Tas nozīmē, ka ABS sistēma nav aktīva. Ar atlasīšanas taustiņu **(4)** kļūdu var apstiprināt, un norāde par ABS kļūdu nodziest. ABS simbols parādās statusa joslā un informē turpmāk par izslēgto ABS.

Vairāk informācijas par sistēmu ABS un tās darbību ir sistēmas ABS lietošanas pamācībā.

Savienojuma izveide ar viedtālruni

Lai izmantotu sekojošās eBike elektrovelosipēda funkcijas, ir nepieciešams viedtālrunis ar **eBike Flow** lietotni.

Savienojums ar lietotni tiek izveidots, izmantojot *Bluetooth®* tīklu.

Ieslēdziet elektrovelosipēdu eBike un pagaidiet, kamēr beidzas palaišanas animācija. Nebrauciet.

Palaidiet *Bluetooth®* pāra savienojuma izveides funkciju, nospiežot un turot nospiestu (> 3 s) ieslēgšanas-izslēgšanas taustiņu **(1)**. Atlaidiet ieslēgšanas/izslēgšanas taustiņu **(1)**, līdzko tiek uzrādīts savienošanas pāri statuss.

Lietotnē apstipriniet savienojuma izveides pieprasījumu.

Aktivitātes atsekošana

Lai varētu skatīt aktivitātes, ir nepieciešams reģistrēties vai pieteikties lietotnē **eBike Flow**.

Lai varētu reģistrēt aktivitāti, jums lietotnē jāpiekrist atrašanās vietas datu saglabāšanai. Tikai tad jūs lietotnē redzēsiet savas aktivitātes. Lai varētu izmantot atrašanās vietas datus, jums jābūt reģistrētam lietotājam.

eBike Lock

<eBike Lock> ikvienam eBike var iestatīt lietotnē **eBike Flow** apakšsadaļā **<Iestatījumi>** → **<Mans eBike>** → **<Lock & Alarm>**. Turklāt viedtālruni un/vai bortdatorā **Kiox 300/Kiox 500** tiek saglabāta atslēgta eBike elektrovelosipēda atbloķēšana.

<eBike Lock> šādos gadījumos tiek automātiski aktivizēts:

- izslēdzot eBike elektrovelosipēda sistēmu ar vadības moduli
 - pie automātiskas eBike elektrovelosipēda izslēgšanas
- Kad tiek ieslēgta eBike sistēma un viedtālrunis tiek savienots ar eBike elektrovelosipēdu, izmantojot *Bluetooth®*, vai

turētājā tiek ievietots iepriekš definēts bortdators, eBike elektrovelosipēds tiek atbloķēts.

<eBike Lock> ir piesaistīta Jūsu lietotāja kontam.

Ja esat pazuļdejis savu viedtālruni, Jūs varat pierēģistrēties ar citu viedtālruni, izmantojot lietotni **eBike Flow** un Jūsu lietotāja kontu, un varat atbloķēt eBike elektrovelosipēdu.

Nozauļdejot bortdatoru, jūs varat izvēlnes punktā **<Lock & Alarm>** lietotnē **eBike Flow** atiestatīt visas digitālās atslēgas.

Uzmanību! Ja lietotnē tiek atlasīts kāds iestatījums, kas negatīvi ietekmē **<eBike Lock>** izmantošanu (piem., Jūsu eBike elektrovelosipēda vai lietotāja konta dzēšana), iepriekš tiek parādīti brīdinājuma ziņojumi. **Lūdzam rūpīgi tos izlasīt un rīkoties atbilstoši parādītajiem brīdinājumiem (piem., pirms eBike elektrovelosipēda vai lietotāja konta dzēšanas).**

<eBike Lock> iestatīšana

Lai iestatītu **<eBike Lock>**, jābūt izpildītiem šādiem priekšnosacījumiem:

- Lietotne **eBike Flow** ir instalēta.
- Lietotāja kots ir izveidots.
- Pašlaik eBike elektrovelosipēdam netiek veikta atjaunināšana.
- eBike elektrovelosipēds ir savienots ar viedtālruni, izmantojot *Bluetooth®*.
- eBike elektrovelosipēds nav ieslēgts.
- Viedtālrunis ir savienots ar internetu.
- eBike elektrovelosipēda akumulators ir pietiekoši uzlādēts, un lādēšanas kabelis nav pievienots.

Jūs varat izveidot **<eBike Lock>** lietotnē **eBike Flow** izvēlnes punktā **<Lock & Alarm>**.

Jūsu eBike piedziņa sniedz atbalstu tikai tad, ja ieslēdzot eBike viedtālrunis ir savienots ar eBike, izmantojot *Bluetooth®* vai bortdators ir ievietots turētājā. Ja viedtālrunis tiek izmantots kā atslēga, *Bluetooth®* jūsu viedtālruni ir jābūt ieslēgtam un lietotnei **eBike Flow** ir jābūt aktīvai aizmugurējā plānā. Ja ir aktivizēts **<eBike Lock>**, savu eBike elektrovelosipēdu varat turpināt lietot bez piedziņas bloka atbalsta.

Saderība

<eBike Lock> ir saderīgs ar visām Bosch sistēmas paaudzes piedziņas vienībām **the smart system**.

Darbības veids

Kopā ar **<eBike Lock>** viedtālrunis un bortdators darbojas līdzīgi piedziņas bloka atslēgai. **<eBike Lock>** tiek aktivizēts, izslēdzot eBike elektrovelosipēda sistēmu. Ieslēgšanas brīdī eBike pārbauda iepriekš definētas atslēgas pieejamību. Tas tiek uzrādīts vadības blokā **Purion 200** ar atslēgas simbolu.

Piezīme. **<eBike Lock>** Nav aizsardzība pret zādzību, bet tikai papildinājums mehāniskai atslēgai! Ar **<eBike Lock>** eBike elektrovelosipēds netiek mehāniski vai tamlīdzīgi bloķēts. Tiek tikai deaktivizēts atbalsts no piedziņas bloka. Ja viedtālrunis paliek savienots ar eBike elektrovelosipēdu ar *Bluetooth®* palīdzību vai bortdators ir ievietots turētājā, piedziņas bloks ir atbloķēts.

Ja vēlaties piešķirt pagaidu vai pastāvīgu piekļuvi eBike elektrovelosipēdam trešai personai, kopigojiet vienu no iepriekš definētajām digitālajām atslēgām (bortdators/ viedtālrunis). Līdz ar to <eBike Lock> ir aktīva arī turpmāk. Ja vēlaties aizvest savu eBike uz servisu, deaktivizējiet <eBike Lock> lietotnē eBike Flow izvēlnes punktā <Iestatījumi>. Ja vēlaties pārdot savu eBike elektrovelosipēdu, papildus izdzēsiet eBike elektrovelosipēdu lietotnē **eBike Flow** izvēlnes punktā **<Iestatījumi>** no jūsu lietotāja konta.

Izslēdzot eBike elektrovelosipēda sistēmu, piedziņas bloks atskaņo bloķēšanas skaņu (**vienu** akustisku signālu), lai parādītu, ka piedziņa ir izslēgusi atbalstu.

Ieslēdzot eBike elektrovelosipēda sistēmu, piedziņas bloks atskaņo divas atbloķēšanas skaņas (**divi** akustiski signāli), lai parādītu, ka piedziņas atbalsts atkal ir pieejams.

Bloķēšanas skaņa palīdz noteikt, vai **<eBike Lock>** jūsu eBike elektrovelosipēdā ir aktivizēta. Standarta variantā akustiskais signāls ir aktivizēts, bet to var deaktivizēt lietotnē **eBike Flow** izvēlnes punktā **<Bloķēšanas signāls>**, atlasot Lock simbolu zem Jūsu eBike elektrovelosipēda.

Norāde: ja vairs nav iespējama **<eBike Lock>** iestatīšana vai izslēgšana, lūdzam griezties pie jūsu velosipēdu tirgotāja.

eBike komponentu un <eBike Lock> nomainīšana
Viedtālruna nomainīšana

1. Uzinstalējiet **eBike Flow** lietotni jaunajā viedtālruni.
2. Piesakieties ar **to pašu** lietotāja kontu, ar kuru aktivizējāt **<eBike Lock>**.
3. Lietotnē **eBike Flow** tiek **<eBike Lock>** parādīta kā iestatīta.

Tālākus norādījumus par šo tēmu atradīsiet lietotnē **eBike Flow** vai Bosch eBike Help Center tīmekļa vietnē www.bosch-ebike.com/help-center.

Programmatūras atjauninājumi

Programmatūras atjauninājumi ir manuāli jāaktivizē lietotnē **eBike Flow**.

Programmatūras atjauninājumi tiek pārsūtīti fonā no lietotnes uz vadības moduli, tiklīdz lietotne ir savienota ar vadības bloku. Programmatūras atjaunošanas laikā ņemiet vērā rādījumus vadības blokā **Purion 200**. Pēc pabeigšanas eBike sistēma tiek restartēta.

Programmatūras atjaunināšana tiek pārvaldīta lietotnē **eBike Flow**.

Kļūdu ziņojumi

Ziņojumi par kļūdām tiek parādīti vadības blokā kā **Purion 200** kā uznirošie ziņojumi.

Vadības modulis uzrāda, vai elektrovelosipēda eBike sistēmā ir radušās kritiskas vai mazāk kritiskas kļūdas.

Elektrovelosipēda eBike sistēmas ģenerētos kļūdu ziņojumus varat skatīt, izmantojot lietotni **eBike Flow** vai sazinoties ar velosipēdu izplatītāju.

Lietotnē **eBike Flow** saites formā jums var tikt sniegta informācija par kļūdu un atbalsts kļūdas novēršanai.

Mazāk kritiska kļūda

Kļūdas tiek apstiprinātas, nospiežot atlasīšanas taustiņu (4). Izmantojot tālāk sniegto tabulu, jūs paši varat novērst radušos kļūdu. Ja tas neizdodas, sazinieties ar velosipēdu izplatītāju.

Numurs	Kļūdu novēršana
523005	Norādītais kļūdas numurs norāda, ka sensoriem radusies problēma atpazīt magnētisko lauku. Pārbaudiet, vai brauciena laikā neesat pazaudējuši magnētu.
514001	Ja izmantojat magnētu sensoru, pārbaudiet vai sensors un magnēts ir pareizi uzstādīti. Raugiet, lai sensora kabelis nebūtu bojāts.
514002	
514003	
514006	Ja izmantojat rata loka magnētu, raugiet, lai piedziņas bloka tuvumā nebūtu traucējošu magnētisko lauku.
680007	Norādītie kļūdu numuri norāda, ka eBike akumulators atrodas ārpus atļautā darba temperatūras diapazona. eBike akumulatora uzlāde tiek pārtraukta.
680009	Tiklīdz darba temperatūra atkal ir pieļaujama diapazonā, uzlāde tiek atsākta.
680012	
680014	
680016	
680017	

Kritiska kļūda

Kritiskas kļūdas gadījumā sekojiet norādījumiem pievienotajā tabulā.

Numurs	Rīcības norādījumi
6A0004	Atvienojiet PowerMore akumulatoru un pārstartējiet savu eBike no jauna. Ja problēma saglabājas, vērsieties pie sava specializētā mazumtirgotāja.
890000	<ul style="list-style-type: none"> – Apstipriniet kļūdas kodu. – Restartējiet eBike sistēmu. <p>Ja problēma saglabājas:</p> <ul style="list-style-type: none"> – Apstipriniet kļūdas kodu. – Veiciet programmatūras atjaunināšanu. – Restartējiet eBike sistēmu. <p>Ja problēma saglabājas:</p> <ul style="list-style-type: none"> – Vērsieties pie Bosch eBike Systems specializētā mazumtirgotāja.

Apkalpošana un apkope

Apkalpošana un tīrīšana

Nevienu no elektrovelosipēda sastāvdaļām nedrīkst tīrīt ar augstspiediena ūdens strūklu.

Uzturiet savu vadības bloka displeju tīru. Ja displejs ir netīrs, var tikt nepareizi atpazīts apgaismojuma spilgtums.

Vadības bloka tīrīšanai izmantojiet mikstu drānu, kas samitrināta tikai ar ūdeni. Nelietojiet tīrīšanas līdzekļus.

Piezīme. Vadības bloks **Purion 200** noteiktos temperatūras un gaisa mitruma apstākļos var apsvīst. Tā nav kļūda. Novietojiet eBike apsildāmā telpā.

Nodrošini, lai elektrovelosipēda eBike sistēma vismaz reizi gadā tiktu tehniski pārbaudīta (īpaši mehānika, sistēmas programmatūras atjauninājumi).

Papildus tam, velosipēda ražotājs servisa termiņa noteikšanai var izmantot tā noskrējumu un/vai laika posmu. Šādā gadījumā ik reizi pēc ieslēgšanas vadības bloks parāda ziņojumu par apkalpošanas termiņa datumu.

Lai veiktu elektrovelosipēda eBike apkalpošanu vai remontu, griezieties pilnvarotā velosipēdu tirdzniecības vietā.

► **Uziciet visus elektrovelosipēda remonta darbus vienīgi speciālistiem no pilnvarotas velosipēdu tirdzniecības vietas.**

Norāde: nododot Jūsu eBike elektrovelosipēdu tehniskās apkopes veikšanai pie kvalificēta tirgotāja, tiek ieteikts deaktivizēt <Lock & Alarm>.

Piezīme. Ja vadības bloks **Purion 200** ilgi netiek lietots, uzlādējiet to (skatīt „Vadības bloka energoapgāde“, Lappuse Latviešu – 3).

Klientu apkalpošanas dienests un konsultācijas par lietošanu

Ja rodas jautājumi par elektrovelosipēda eBike un tā sastāvdaļām, griezieties pilnvarotā velosipēdu tirdzniecības vietā.

Pilnvaroto velosipēdu tirdzniecības vietu kontaktinformāciju var atrast interneta vietnē www.bosch-ebike.com.



Tālāku informāciju par eBike komponentiem un to funkcijām atradīsiet Bosch eBike Help Center.

Utilizācija un izstrādājumu materiāli

Datus par izstrādājumos esošajiem materiāliem atradīsiet šajā saitē: www.bosch-ebike.com/en/material-compliance.

Neizmetiet nolietotos elektrovelosipēda eBike un to sastāvdaļas sadzīves atkritumu tvērnē!

Nodošana atpakaļ tirdzniecības vietā ir iespējama, ja to labprātīgi piedāvā izplatītājs vai tas ir viņa ar likumu noteiktais pienākums. Ievērojiet valsti spēkā esošos noteikumus.



Piedziņas mezgls, bortdators kopā ar vadības bloku, elektrovelosipēda eBike akumulators, ātruma sensors, piederumi un iesaiņojuma materiāli jāpakaļauj otrreizējai pārstrādei apkārtējai videi nekaitīgā veidā.

Pastāvīgi pārliecinieties, ka personas dati ir izdzēsti no ierīces.

Akumulatorus, kurus nesabojājot var izņemt no elektroierīces, pirms nodošanas utilizācijas uzņēmumam ir jāizņem un jānodod atsevišķā akumulatoru nodošanas punktā.



Atbilstoši Eiropas Savienības direktīvai 2012/19/ES, lietošanai nederīgie elektroinstrumenti, kā arī, atbilstoši Eiropas Savienības direktīvai 2006/66/EK, bojātie vai nolietotie akumulatori un baterijas jāsavāc atsevišķi un jāpakļauj otrreizējai pārstrādei apkārtējai videi nekaitīgā veidā.

Elektroierīču vākšana pēc kategorijām kalpo tikai sākotnējai šķirošanai pēc ierīču veida un atvieglo pareizu izejvielu apstrādes un otrreizējās pārstrādes procesu un līdz ar to saudzē cilvēku un vidi.



Tiesības uz izmaiņām tiek saglabātas.

Saugos nuorodos



Perskaitykite visas šias saugos nuorodas ir reikalavimus. Nesilaikant saugos nuorodų ir reikalavimų gali trenkti elektros smūgis, kilti gaisras, galima smarkiai susižaloti ir sužaloti kitus asmenis.

Saugokite visas saugos nuorodas ir reikalavimus, kad ir ateityje galėtumėte jais pasinaudoti.

Šioje naudojimo instrukcijoje vartojama sąvoka „eBike“ akumulatorius taikoma visiems originaliems **the smart system** kartos sistemos Bosch „eBike“ akumulatoriams.

Šioje naudojimo instrukcijoje vartojamos sąvokos **pavara** ir **pavaros** taikoma visiems originaliems **the smart system** kartos sistemos Bosch pavaros blokams.

- ▶ **Perskaitykite visose „eBike“ komponentų naudojimo instrukcijose bei jūsų „eBike“ naudojimo instrukcijoje pateiktas saugos nuorodas ir reikalavimus ir jų laikykites.**
- ▶ **Nebandykite važiavimo metu tvirtinti ekrano arba valdymo bloko!**
- ▶ **Nenukreipkite dėmesio į valdymo bloko rodmenis, ypač į tam tikrose situacijose rodomus ekrano vaizdus.** Vairavimo informacijos rodymas neturi pastūmėti linkeatsargaus vairavimo. Jei į eismą nesutelkiate viso dėmesio, rizikuojate patekti į avariją. Jei norite ne tik pakeisti važiavimo režimą, bet ir atlikti valdymo bloko nustatymus, sustokite.
- ▶ **Nustatykite tokį ekrano apšvietimą, kad galėtumėte gerai matyti svarbią informaciją, pvz., greitį arba įspėjamuosius simbolius.** Netinkamai nustatytas ekrano apšvietimas kelia pavojingas situacijas.
- ▶ **Valdymo bloko nenaudokite kaip rankenos.** Jei „eBike“ keliate paėmę už valdymo bloko, galite nepataisomai pažeisti valdymo bloką.
- ▶ **Funkciją „Pagalba stumiant“ leidžiama naudoti tik stumiant „eBike“.** Jei naudojant funkciją „Pagalba stumiant“ „eBike“ ratai noliečia pagrindo, iškyla sužalojimo pavojus.
- ▶ **Kai yra įjungta pagalba stumiant, gali kartu suktis paminos.** Esant įjungtai „Pagalbai stumiant“, stebėkite, kad nuo jūsų kojų iki besisukančių paminų būtų pakankamas atstumas. Iškyla sužalojimo pavojus.
- ▶ **Naudodami pagalbą stumiant pasirūpinkite, kad „eBike“ visada galėtumėte kontroliuoti ir saugiai laikyti.** Esant tam tikroms sąlygoms, pagalba stumiant gali neveikti (pvz., klišis pedale arba netyčia nuslydus nuo valdymo bloko mygtuko). „eBike“ gali staiga pajudėti atgal link jūsų arba pavirsti. Esant papildomai apkrovai, tai gali sukelti riziką naudotojui. Naudodami „eBike“ su pagalba stumiant, venkite situacijų, kuriose „eBike“ negalėsitė išlaikyti savo jėgomis!
- ▶ **Nestatykite „eBike“ apvertę ant vairo ir sėdynės, jei valdymo blokas arba jo laikiklis išsikišę iš vairo.** Valdymo blokas arba laikiklis gali būti nepataisomai sugadinti.
- ▶ **Prie „eBike“ akumulatoriaus neprijunkite jokio kroviklio, jei valdymo bloko ekranas arba dviračio ko-**

mpiuiteris praneša apie kritinę klaidą. Jūsų „eBike“ akumulatorius gali nepataisomai sugesti, „eBike“ akumulatorius gali užsidegti, dėl ko galimi sunkūs nudegimai ir kitokie sužalojimai.

- ▶ **Valdymo blokas yra su radijo sąsaja. Būtina laikytis vietinių eksploatavimo apribojimų, pvz., lėktuvuose ar ligoninėse.**
- ▶ **Atsargiai!** Naudojantis valdymo bloku su *Bluetooth*® gali būti trikdomas kitų prietaisų ir įrenginių, lėktuvų, o taip pat medicinos prietaisų (pvz., širdies stimuliatorių, klausos aparatų) veikimas. Be to, yra likutinė rizika, kad bus pakenkta labai arti esantiems žmonėms ir gyvūnams. Valdymo bloko su *Bluetooth*® nenaudokite arti medicinos prietaisų, degalinių, chemijos įrenginių, netoli sričių su sprogia atmosfera ir teritorijų, kuriose atliekami sprogdinimai. Valdymo bloko su *Bluetooth*® nenaudokite lėktuvuose. Venkite ilgalaikio eksploatavimo prie kūno.
- ▶ *Bluetooth*® žodinis prekės ženklas, o taip pat vaizdinis prekės ženklas (logotipas), yra registruoti prekių ženklai ir „Bluetooth SIG, Inc.“ nuosavybė. „Robert Bosch GmbH“, „Bosch eBike Systems“, šiuos žodinių ir vaizdinių prekės ženklus naudoja pagal licenciją.
- ▶ **Laikykites visų nacionalinių teisės aktų dėl „eBike“ leidimo eksploatuoti ir naudojimo.**

Privatumo pranešimas

Prijungiant „eBike“ prie **Bosch DiagnosticTool 3** arba keičiant komponentus, kad būtų galima apdoroti jūsų užklausa, techninės priežiūros atveju ir gaminio tobulinimo tikslais, į „Bosch eBike Systems“ („Robert Bosch GmbH“) yra perduodama techninė informacija apie jūsų „eBike“ (pvz., gaminio tipas, modelis, „eBike“ ID, konfigūravimo duomenys) bei apie „eBike“ naudojimą (pvz., bendras važiavimo laikas, energijos sąnaudos, temperatūra). Daugiau informacijos apie duomenų apdorojimą rasite www.bosch-ebike.com/privacy-full.

Nuoroda: Kad būtų lengviau skaityti, kai kurios vertės rodomos be skaičiaus po kablelio. Jie apvalinami į didesnę arba į mažesnę pusę.

Gaminio ir savybių aprašas

Naudojimas pagal paskirtį

Valdymo blokas **Purion 200** yra skirtas **the smart system** kartos sistemos „eBike“ ir pasirinktinai papildomam dviračio kompiuteriui valdyti. Jei savo išmanųjį telefoną naudojate kaip dviračio kompiuterį, valdymo bloku **Purion 200** galite valdyti taip pat ir programėlę **eBike Flow**.

Norint naudotis visomis valdymo bloko galimybėmis, reikia tinkamo išmaniojo telefono su programėle **eBike Flow**.

Valdymo bloką **Purion 200 Bluetooth®** ryšiu galite sujungti su savo išmaniuoju telefonu.



Prisklausomai nuo išmaniojo telefono operacinės sistemos, programėlę **eBike Flow** nemokamai galima parsisiųsti iš „Apple App Store“ arba iš „Google Play Store“.

Norėdami parsisiųsti programėlę **eBike Flow**, savo išmaniuoju telefonu nuskenokite kodą.

Pavaizduoti elementai

Pavaizduotų komponentų numeriai atitinka instrukcijos pradžioje pateiktos schemos numerius.

Visi dviračio dalių, išskyrus pavaros bloką, dviračio kompiuterį su valdymo bloku, greičio jutiklį ir priklausančius laikiklius, paveikslėliai yra scheminiai ir nuo jūsų „eBike“ gali skirtis.

- (1) Įjungimo-išjungimo mygtukas
- (2) Ekranas
- (3) Aplinkos šviesos jutiklis
- (4) Parinkties mygtukas
- (5) Pavaros galios pakopos didinimo mygtukas +/ dviračio apšvietimas
- (6) Pavaros galios pakopos mažinimo mygtukas -/ pagalba stumiant
- (7) Laikiklis
- (8) Tvirtinimo varžtas
- (9) Diagnostikos jungtis (tik techninės priežiūros tikslams)
- (10) Judėjimo kairėn mygtukas
- (11) Judėjimo dešinėn mygtukas

Techniniai duomenys

Valdymo blokas	Purion 200	
Gaminio kodas		BRC3800
USB jungties maks. įkrovimo srovė ^{A)}	mA	600
USB jungties įkrovimo įtampa ^{A)}	V	5
USB įkrovimo kabelis ^{B)}		„USB Type-C“ ^{C)}
Įkrovimo temperatūra	°C	0 ... +40
Darbinė temperatūra	°C	-5 ... +40
Sandėliavimo temperatūra	°C	+10 ... +40

Valdymo blokas	Purion 200	
Diagnostikos sąsaja		„USB Type-C“ ^{C)}
Vidinis ličio jonų akumuliatorius	V mAh	3,7 75
Apsaugos tipas		IP55
Matmenys (be tvirtinimo)	mm	85 × 54 × 60
Masė	g	49
„Bluetooth® Low Energy 5.0“		
- Dažnis	MHz	2400–2480
- Siuntimo galia	mW	1

- A) Duomenys apie valdymo bloko **Purion 200** įkrovimą; išorinių prietaisų įkraitis negalima.
- B) neįeina į standartinį tiekiamą komplektą
- C) „USB Type-C“[®] ir „USB-C“[®] yra „USB Implementers Forum“ prekių ženklai.

Informaciją apie produkto licenciją galite rasti šiais internetiniais adresais: www.bosch-ebike.com/licences

Atitikties deklaracija

Šiuo dokumentu „Robert Bosch GmbH“, „Bosch eBike Systems“ patvirtina, kad šio tipo radijo ryšio stotėlė **Purion 200** atitinka direktyvą 2014/53/ES. Visas ES atitikties deklaracijos tekstas pateiktas šiuo interneto adresu: www.bosch-ebike.com/conformity.

Sertifikavimo informacija

Sertifikavimo numerius (energijos etiketės) rasite būsenos lange pasirinkę **<Settings>** → **<Information>** → **<Certificates>**. Energijos etiketes galite versti trumpai spausdami slinkimo toliau mygtuką **(11)**.

Nuoroda: Jei iš **Purion 200** norite iškviesti informaciją apie energijos etiketę, gali tekti prieš tai nuimti esamą papildomą dviračio kompiuterį arba, jei naudojate išmanųjį telefoną, programėlėje **eBike Flow** prieš tai uždaryti važiavimo ekraną.

Naudojimas

Būtinės sąlygos

„eBike“ įjungti galima tik tada, jei tenkinamos šios sąlygos:

- Įdėtas pakankamai įkraitas „eBike“ akumuliatorius (žr. **the smart system** kartos sistemos „eBike“ akumuliatoriaus naudojimo instrukciją).
- Tinkamai prijungtas greičio jutiklis (žr. **the smart system** kartos sistemos pavaros bloko naudojimo instrukciją).

Prieš pirmąjį paleidimą eksploatuoti

- **Prieš pradėdami eksploatuoti pirmą kartą, kad užtikrintumėte visišką dviračio kompiuterio funkcionalumą, nuimkite ekrano apsauginę plėvelę.** Jei apsauginė plėvelė lieka ant ekrano, gali būti pakenkta dviračio kompiuterio funkcionalumui/veikimui.

Prieš pradėdami važiuoti įsitikinkite, kad gerai pasiekiate valdymo bloko mygtukus. Rekomenduojama, kad pliuso/minusi mygtukų plokštuma būtų beveik vertikali pagrindui.

Norėdami išlyginti valdymo bloką **Purion 200**, šiek tiek atsukite laikiklio (7) tvirtinamąjį varžtą (8), kad galėtumėte pasukti jį ant vairo. Išlyginkite valdymo bloką ir atsargiai vėl užveržkite tvirtinamąjį varžtą (8).

Elektros energijos tiekimas į valdymo bloką

Jei į „eBike“ yra įdėtas pakankamai įkrautas „eBike“ akumuliatorius ir yra įjungtas „eBike“, tai į valdymo bloko akumuliatorių yra tiekama energija ir jis yra įkraunamas.

Jei valdymo bloko vidinis akumuliatorius labai išsikrautų, tai naudodamiesi diagnostikos jungtimi (9) „USB Type-C®“ kabeliu jį galite įkrauti iš energijos banko arba kito tinkamo energijos šaltinio (įkrovimo įtampa **5 V**; maks. įkrovimo įtampa **600 mA**).

Visada uždenkite diagnostikos jungties (9) dangtelį, kad nepatektų dulkių ir drėgmės.

„eBike“ įjungimas ir išjungimas

Norėdami „eBike“ įjungti, trumpai paspauskite įjungimo-išjungimo mygtuką (1). Po paleidimo animacijos „eBike“ yra paruoštas važiuoti.

Indikatoriaus švietimo intensyvumą reguliuoja aplinkos šviesos jutiklis (3). Todėl aplinkos šviesos jutiklio (3) neuždenkite.

Pavara suaktyvinama, kai pradėsite minti paminas (išskyrus tada, kai važiavimo režimas **OFF**). Pavaros galia atitinka nustatytą važiavimo režimą.

Kai važiuodami įprastiniu režimu nustojate minti paminas arba kai tik pasiekiate **25/45 km/h** greitį, pavaros galia išjungiami. Pavara automatiškai suaktyvinama, kai tik pradėsite minti paminas ir greitis nukrenta žemiau **25/45 km/h**.

Norėdami išjungti „eBike“, trumpai (< 3 s) paspauskite įjungimo-išjungimo mygtuką (1).





Jei apie **10** min neprireikia pavaros galios (pvz., „eBike“ stovi) arba nepaspaudžiamas joks mygtukas, „eBike“ automatiškai išsijungia.

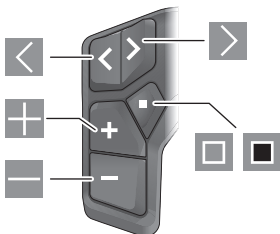

Naudojimas

Mygtukų ant valdymo bloko funkcijos **Purion 200** yra nurodytos žemiau pateiktoje apžvalgoje.

Parinkties mygtukas, priklausomai nuo mygtuko paspaudimo trukmės, atlieka 2 funkcijas.



-  judėti kairėn
-  judėti dešinėn
-  padidinti pavaros galios pakopą/judėti aukštyn
-  sumažinti pavaros galios pakopą/judėti žemyn

-  Parinkties mygtukas/būsenos lange atidaryti nustatymų meniu (trumpas paspaudimas)
-  Atidaryti greitąjį meniu (iš kiekvieno lango, išskyrus būsenos langą) (ilgas paspaudimas > 1 s)

Nuoroda: mygtuku  galite patvirtinti klaidos kodus.

Nuoroda: visi naudotojo sąsajoje pateikti paveikslėliai ir tekstai atitinka aprobuotos programinės įrangos versiją. Gali būti, kad po programinės įrangos atnaujinimo naudotojo sąsajos paveikslėliai, tekstas ir/arba funkcijos pasikeis.

Būsenos langas

Būdami pradžios lange, būsenos langą pasieksite paspaudę mygtuką .

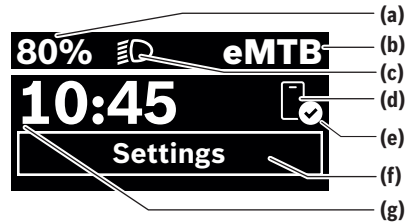

- (a) „eBike“ akumuliatoriaus įkrovos būklė (konfigūruojama)
- (b) Važiavimo režimas
- (c) Dviracio apšvietimas
- (d) Ryšys su išmaniuoju telefonu
- (e) Prisijungimo būseną
- (f) Nustatymų meniu
- (g) Paros laikas

Nustatymų meniu

Būdami šiame lange, galite pasiekti nustatymų meniu. Norėdami iškviešti nustatymų meniu, trumpai spustelėkite parinkties mygtuką .

Nuoroda: nustatymų meniu važiavimo metu iškviešti negalima.



Nustatymų meniu **<Settings>** yra šie meniu punktai:

- **<My eBike>**
 - Čia rasite šiuos meniu punktus.
 - **<Range reset>**
Čia galima atkurti atsargos ridos vertę.
 - **<Auto trip reset>**
Čia galima nustatyti dienos kilometrų atstato laiko intervalą.
 - **<Wheel circumf.>**
Čia galima priderinti rato apskritimnio ilgio vertę arba atkurti standartinę vertės nustatymą.
 - **<Service>**
Čia jums parodomas kitas techninės priežiūros terminas, jei jį nustatė dviračio prekybos atstovas.

- **<Components>**
Čia rodomi naudojami komponentai su versijos numeriais.
- **<App connect>**
Čia jums parodoma ryšio su programėle **eBike Flow** būseną.
- **<My Purion>**
Čia rasite šiuos meniu punktus.
 - **<Statusbar>**
Čia galite pasirinkti pageidaujama rodmenį **<Battery>**, **<Time>** arba **<Speed>**.
Nuoroda: šios funkcijos „eBike“ dviračiuose, kurių pavara gali iki **45 km/h**, nėra.
 - **<Shift recom.>**
Čia galite suaktyvinti arba deaktivuoti perjungimo rekomendaciją.
 - **<Trip summary>**
Čia galite suaktyvinti arba deaktivuoti visos važiavimo informacijos apžvalgą.
 - **<Time>**
Čia galite nustatyti paros laiką.
 - **<Time format>**
Čia galite pasirinkti vieną iš 2 laiko formatų (12 h/24 h).
 - **<Brightness>**
Čia galite nustatyti dviračio kompiuterio skaitį.
 - **<Language>**
Čia iš pateiktų kalbų galite pasirinkti kalbą, kuriai teikiate pirmenybę:
Anglų, vokiečių, prancūzų, olandų, italų, ispanų, portugalų, švedų, danų, lenkų, norvegų, čekų, tradicinę kinų kalbą Taivanui, korėjiečių, japonų.
 - **<Units>**
Čia galite pasirinkti metrinę arba imperinę matavimo vienetų sistemą.
 - **<Settings reset>**
Čia galite atkurti visų sistemos nustatymų standartines vertes.
- **<Information>**
Čia rasite šiuos meniu punktus:
 - **<Contact>**
Čia rasite kontaktinę informaciją, susijusią su Bosch „eBike“ sistema.
 - **<Certificates>**
Čia rasite sertifikatus ir elektronines etiketes „eLabel“.

Išeiti iš nustatymų meniu

Norėdami išsaugoti nustatymus ir išeiti iš nustatymų meniu, trumpai paspauskite mygtuką .

Norėdami išeiti iš nustatymų meniu neišsaugoję nustatymų, spauskite mygtuką  > 1 s arba mygtuką .

Greitasis meniu

Naudojantis greituoju meniu, galima įjungti pasirinktus nustatymus, kuriuos leidžiama priderinti net ir važiuojant.

Prieiga prie greitojo meniu galima ilgai spaudžiant (> 1 s) parinkties mygtuką .

iš būsenos lango prieiga negalima.

Naudodamiesi greituoju meniu, galite atlikti šiuos nustatymus:

- **<Ride>**
Visi duomenys – net ir nuvažiuoti atstumai – nustatomi į nulinę padėtį.
- **<eShift>** (pasirinktinai)
Nustatymai priklauso nuo atitinkamo perjungimo sistemos nustatymo. Čia galite nustatyti, pvz., savo mynimo dažnį, jei perjungimo sistema palaiko šią funkciją.
- **<Navigation>** (pasirinktinai)
Čia galite pasirinkti paskutinį kelionės tikslą kaip naują tikslą ir/arba užbaigti dabartinę navigaciją.

Nuoroda: priklausomai nuo jūsų „eBike“ įrangos, gali būti ir kitų funkcijų.

Pradžios langas

Jei prieš paskutinį išjungimą nepasirinkote kito ekrano lango, jums bus rodomas šis ekrano langas.



- (a) „eBike“ akumulatoriaus įkrovos būklė (konfigūruojama)
- (b) Važiavimo režimas
- (h) Greičio rodmuo
- (i) Individuali galia
- (j) Greitis
- (k) Pavara galia

Spausdami mygtuką  arba , galite pasiekti šiuos ekranus.

Galite naudotis šiais ekranais:

- Būsenos ekranas: Čia rodoma prijungtų prietaisų būseną.
- Atstumų ekranas
- Važiavimų ekranas
- Ridos atsargos ekranas
- „eBike“ akumulatoriaus ekranas
- Galios ekranas
- Mynimo dažnio ekranas
- Bendrų atstumų ekranas
- ABS ekranas (pasirinktinai)

Ekranų konfigūracija

<Ekranų konfigūracija> rasite programėlėje **eBike Flow**, pasirinkę **<Nustatymai>** → **<Mano „eBike“>**. „eBike“ turi būti įjungtas ir prijungtas išmanusis telefonas.

Naudodamiesi **<Ekranų konfigūracija>** galite individualizuoti savo dviračio kompiuterio rodmenis:

- pakeisti atskirų langų eilės tvarką,
- pridėti naujus langus,
- pakeisti arba iš dalies pašalinti esamą turinį,
- po naujinimo pridėti naujus langų turinius.

Išsamesnės informacijos apie **<Ekranų konfigūracija>** bet kada galite rasti programėlėje **eBike Flow**.

Važiavimo režimo parinkimas

Valdymo bloke pavaros galios pakopos didinimo mygtuku **+ (5)** ir pavaros galios pakopos mažinimo mygtuku **– (6)** galite nustatyti, kokia galia jums turi padėti pavara minant. Važiavimo režimą galima keisti net ir važiuojant; jis bus rodomas atitinkama spalva.

Važiavimo režimas	Nuorodos
OFF	Pavaros galia išjungta. „eBike“ kaip įprastas dviratis toliau gali judėti tik minant.
ECO	Veiksminga pavaros galia, esant maksimaliam efektyvumui, skirta maksimaliai ridos atsargai
ECO+	Pagal ridos atsargą priderintas važiavimo režimas, kuris pavaros galių įjungia tik viršijus tam tikrą vairuotojo našumo lygį; natūralus važiavimas ir maksimali ridos atsarga
TOUR	Tolygi pavaros galia, skirta maršrutui su didele ridos atsarga
TOUR+	Dinaminė pavaros galia natūraliam ir sportiškam važiavimui
eMTB	Optimali pavaros galia bet kurioje vietoje, sportiška važiavimo pradžia, geresnė dinamika, maksimalus našumas
SPORT	Didelė pavaros galia, skirta sportiniam važiavimui kalnuotomis vietovėmis bei dalyvaujant miesto eisme
TURBO	Maksimali pavaros galia dideliu mynimo dažniu, skirta sportiniam važiavimui
AUTO	Pavaros galia dinamiškai pritaikoma prie važiavimo situacijos.
RACE	Maksimali pavaros galia „eMTB“ lenktynių trasoje; labai tišogišnis suveikimo principas ir maksimalus „Extended Boost“, kad būtų pasiektas geriausias įmanomas našumas varžybų situacijoje
CARGO	Tolygi, didelė pavaros galia, kad būtų galima saugiai transportuoti sunkius krovinius
SPRINT	Dinaminė pavaros galia priklausomai nuo mynimo dažnio – sportiniam „eGravel“ ir „eRoad“ važiavimui greitais sprintais ir dažnomis įkalnėmis
LIMIT^(A)	Automatinis ir optimalus pavaros galios priderinimas prie važiavimo situacijos iki ne didesnio kaip 25 km/h greičio, kad su „S-Pedelec“ mies-

Važiavimo Nuorodos režimas

to eisme ir važiuojant grupėje su „Pedelec“ būtų galima važiuoti sulėtintai ir taupant energiją

- A) skirta tik „S-Pedelec“ Europos Sąjungoje su „Performance Line Speed“
Važiavimo režimo **LIMIT** suaktyvinimas „S-Pedelec“ būsenos nekeičia.

Važiavimo režimų pavadinimai ir apipavidalinimas gali būti gamintojo iš anksto sukonfigūruoti ir dviračio pardavėjo pasirinkti.

Nuoroda: galimi važiavimo režimai priklauso nuo esamo pavaros bloko.

Važiavimo režimo priderinimas

Važiavimo režimą galima parinkti tam tikrose ribose, naudojantis programėle **eBike Flow**. Toku būdu turite galimybę priderinti savo „eBike“ prie savo asmeninių poreikių.

Sukurti visiškai individualų važiavimo režimą negalima. Galite priderinti tik tuos važiavimo režimus, kuriuos gamintojas arba prekybos atstovas atbloko jūsų sistemoje. Tai gali būti mažiau nei 4 važiavimo režimai.

Be to, gali būti, kad dėl apribojimų jūsų šalyje važiavimo režimo priderinti nebus galima.

Norėdami priderinti, galite naudotis šiais parametrais:

- Pavaros galia važiavimo režimo bazinės vertės atžvilgiu (įstatyminių nuorodų ribose)
- Pavaros suveikimo principas
- Greičio apribojimas (įstatyminių nuorodų ribose)
- Maksimalus sukimo momentas (pavaros ribose)

Nuoroda: atkreipkite dėmesį į tai, kad jūsų pakeistas važiavimo režimas išlaikys padėtį, pavadinimą ir spalvą visuose dviračio kompiuteriuose ir valdymo elementuose.

Pavaros bloko sąveika su perjungimo sistema

Net ir naudodami „eBike“, turite perjunginėti pavarų mechanizmą, kaip ir važiuodami paprastu dviračiu (laikykitės savo „eBike“ naudojimo instrukcijos).

Nepriklausomai nuo pavaros perjungimo būdo, perjungiant pavarą patartina trumpam sumažinti paminų mynimą. Toku atveju perjungti bus lengviau ir bus sumažinamas pavarų mechanizmo susidėvėjimas.

Pasirinkę tinkamą pavarą, eikvodami tiek pat jėgų galite pasiekti didesnį greitį ir padidinti ridos atsargą.

Todėl sekite perjungimo rekomendacijas, kurios pateikiamos jūsų dviračio kompiuterijoje.

Dviračio apšvietimo įjungimas ir išjungimas

Kaskart prieš pradėdami važiuoti patikrinkite, ar tinkamai veikia dviračio apšvietimo sistema.

Norėdami **įjungti** dviračio apšvietimą, ilgiau kaip 1 s spauskite dviračio apšvietimo mygtuką **(5)**.

Pagalbos stumiant įjungimas/išjungimas

Pagalba stumiant jums gali palengvinti stumti „eBike“. Pagalbos stumiant maksimalus greitis yra **4 km/h**. Gamintojo atliktas pirminis nustatymas gali būti mažesnis, todėl dviračių prekybos atstovas, jei reikia, jį gali atitinkamai priderinti.

- ▶ **Funkciją „Pagalba stumiant“ leidžiama naudoti tik stumiant „eBike“.** Jei naudojant funkciją „Pagalba stumiant“, „eBike“ ratai noliečia pagrindo, iškyla sužalojimo pavojus.
- ▶ **Jei pasirinktas greitis yra per didelis, pavaros blokas negali nei vartyti „eBike“, nei suaktyvinti nuriedėjimo blokatoriaus.**

Norėdami **įjungti** pagalbą stumiant, ilgiau kaip 1 s spauskite pagalbos stumiant mygtuką **(6)**, laikykite jį paspaustą ir serkite nurodymus ekrane.

Norėdami **suaktyvinti** pagalbą stumiant, per kitas 10 s atlikite vieną iš šių veiksmų:

- Stumkite „eBike“ pirmyn.
- Stumkite „eBike“ atgal.
- „eBike“ pajudinkite į šonus.

Suaktyvinus, pavara pradeda stumti, o ekrane keičiasi rodmenys.

Jei pagalbą stumiant mygtuką **(6)** atleidžiame, pagalba stumiant sustabdoma. Per 10 s paspaudę pagalbos stumiant mygtuką **(6)**, pagalbą stumiant galite vėl suaktyvinti.

Jei per 10 s pagalbą stumiant nesuaktyvinate, pagalba stumiant automatiškai išsijungia.

Pagalba stumiant visada išjungžiama, kai

- užsiblokuoja užpakalinis ratas,
- neįmanoma pervažiuoti slenksčių,
- kūno dalis blokuoja sukamąją rankeną,
- kliūtis toliau suka sukamąją rankeną,
- pradėdama minti paminas,
- spaudžiamas pavaros galios pakopos didinimo +/dviračio apšvietimo mygtukas **(5)** arba įjungimo–išjungimo mygtukas **(1)**.

Pagalba stumiant yra su nuriedėjimo blokatoriumi, t. y. net ir panaudojus pagalbą stumiant, pavara keletą sekundžių aktyviai stabdo riedėjimą atgal, todėl „eBike“ negalite stumti atgal arba stūmimas atgal yra apskintas.

Paspaudus pavaros galios pakopos didinimo +/dviračio apšvietimo mygtuką **(5)**, nuriedėjimo blokatorius iškart deaktyvinamas.

Pagalbos stumiant veikimo principas priklauso nuo specifinių, eksploataavimo šalyje galiojančių reikalavimų, todėl gali skirtis nuo čia pateikto aprašo arba gali būti deaktyvintas.

ABS – stabdžių antiblokavimo sistema (pasirinktinai)

Jei „eBike“ yra su **the smart system** kartos sistemos „Bosch eBike-ABS“, įjungiant „eBike“ įsijiebia ABS simbolis.

Pajudėjus, ABS viduje tikrina savo funkcionalumą, ir ABS šviesos simbolis užgęsta.

Esant trikdžiai, užsideda ABS simbolis ir ekrane atsiranda nurodymas. Tai reiškia, kad ABS neaktyvi. Parinkties mygtuku **(4)** triktį galite patvirtinti, ir nurodymas apie ABS triktį dings. ABS simbolis atsiranda būsenos juostoje ir toliau informuoja jus apie tai, kad ABS yra išjungta.

Išsamios informacijos apie ABS ir veikimo principą rasite ABS eksploataavimo instrukcijoje.

Ryšio su išmanioju telefonu sukūrimas

Norint naudotis žemiau pateiktomis „eBike“ funkcijomis, reikia išmaniojo telefono su programėle **eBike Flow**.

Prie programos prisijungiama **Bluetooth®** ryšiu.

Įjunkite „eBike“ ir laukite paleidimo animacijos. Nevažiuokite.

Įjunkite **Bluetooth®** poravimą ilgu (> 3 s) įjungimo–išjungimo mygtuko **(1)** paspaudimu. Kai tik bus parodyta poravimo operacijos būseną, įjungimo–išjungimo mygtuką **(1)** atleiskite.

Programėlėje patvirtinkite ryšio užklausą.

Veikimo sekimas

Norint, kad būtų įrašomi veiksmai, reikia prisiregistruoti ir prisijungti programoje **eBike Flow**.

Jei norite, kad būtų registruojami veiksmai, programoje turite patvirtinti, kad sutinkate, jog būtų išsaugom vietovės duomenys. Tik tada jūsų veiksmus bus galima įrašyti programoje. Kad būtų įrašomi vietovės duomenys, jūs turite būti užsiregistravęs naudotojas.

eBike Lock

<eBike Lock> galima įrengti kiekvienam „eBike“, naudojantis programėle **eBike Flow**, pasirinkus **<Nustatymai>** → **<Mano „eBike“>** → **<Lock & Alarm>**. Tai atliekant išmaniam telefone ir/dviračio kompiuteryje išsaugomas raktas, skirtas „eBike“ atblokuoti **Kiox 300/Kiox 500**.

<eBike Lock> automatiškai suaktyvinamas šiais atvejais:

- įjungiant „eBike“ sistemą valdomo bloku,
- automatiškai išjungiant „eBike“ sistemą, kai „eBike“ įjungiamas, o išmanusis telefonas **Bluetooth®** ryšiu sujungiamas su „eBike“ arba prieš tai nurodytas dviračio kompiuteris įstatomas į laikiklį, „eBike“ atblokuojamas.

<eBike Lock> yra prijungtas prie jūsų **Naudotojo paskyros**.

Jei savo išmanųjį telefoną pamestumėte, naudodamiesi programėle **eBike Flow** ir savo naudotojo paskyra, galite prisiregistruoti kitu išmanioju telefonu ir atblokuoti „eBike“.

Praradę dviračio kompiuterį, programėlės **eBike Flow** meniu punkte **<Lock & Alarm>** galite atlikti visų skaitmeninių raktų atstatą.

Dėmesio! Jei programėlėje pasirenkate nustatymą, kuris kenkia **<eBike Lock>** (pvz., pašalinamas jūsų „eBike“ arba naudotojo paskyra), prieš tai jums parodomas įspėjimasis pranešimas. **Pranešime juos atidžiai perskaityti ir elgtis, kaip nurodo įspėjamieji pranešimai (pvz., prieš pašalinant jūsų „eBike“ arba naudotojo paskyrą).**

<eBike Lock> įdiegimas

Norint įdiegti **<eBike Lock>**, turi būti tenkinamos šios sąlygos:

- Įdiegta programėlė **eBike Flow**.
- Sukurta naudotojo paskyra.
- Šiuo metu „eBike“ nevykdomas joks naujinimas.
- „eBike“ **Bluetooth®** ryšiu yra sujungtas su išmanioju telefonu.
- „eBike“ stovi.
- Išmanusis telefonas yra prijungtas prie interneto.

– „eBike“ akumulatorius yra pakankamai įkrautas, o įkrovimo laidas neprijungtas.

<eBike Lock> galite įdiegti programėlėje **eBike Flow**, meniu punkte **<Lock & Alarm>**.

Jūsų „eBike“ pavara palaiko tik tada, kai įjungiant „eBike“ išmanusis telefonas *Bluetooth®* ryšiu yra sujungtas su „eBike“ arba dviračio kompiuteris yra įstatytas laikiklyje. Jei išmanusis telefonas naudojamas kaip raktas, jūsų išmaniajame telefone turi būti įjungtas *Bluetooth®*, o fone suaktyvinta programėlė **eBike Flow**. Jei **<eBike Lock>** yra suaktyvinta, tai savo „eBike“ ir toliau galite naudoti be pavaros bloko pavaros galios.

Suderinamumas

<eBike Lock> yra suderinta su visais **the smart system** kartos sistemos Bosch pavaros blokais.

Veikimo principas

Išmanusis telefonas ir dviračio kompiuteris kartu su **<eBike Lock>** veikia panašiai kaip pavaros bloko raktas. **<eBike Lock>** suaktyvinamas išjungus „eBike“. Įjungimo metu „eBike“ tikrina, ar yra iš anksto nustatytas raktas. Valdymo bloke **Purion 200** tai rodoma spynos simboliu.

Nuoroda: <eBike Lock> nėra apsauga nuo vagysčių, ji yra papildomas įtaisas prie mechaninio užrakto! Su **<eBike Lock>** „eBike“ mechaniškai ir pan. neužblokuojamas. Su ja tik deaktyvinama pavaros bloko pavaros galia. Kol išmanusis telefonas *Bluetooth®* ryšiu yra sujungtas su „eBike“, o dviračio kompiuteris yra įstatytas laikiklyje, pavaros blokas yra atblokuotas.

Jei suteikiate tretiesiems asmenims laikiną ar nuolatinę prieigą prie savo „eBike“, pasidalykite vienu iš anksčiau nustatytų skaitmeninių raktų (dviračio kompiuteriu/išmaniuoju telefonu). <eBike Lock> ir toliau liks suaktyvintas. Jei „eBike“ norite atiduoti į techninės priežiūros skyrių, tai programėlės eBike Flow meniu punkte <Nustatymai> deaktyvinkite <eBike Lock>. Jei savo „eBike“ norite parduoti, programėlėje eBike Flow meniu punkte <Nustatymai> taip pat pašalinkite „eBike“ iš jūsų naudotojo paskyros.

Kai „eBike“ išjungiamas, pavaros blokas siunčia užrakinimo garsą (vieną garsinį signalą), kad parodytų, jog yra išjungta pavaros galia.

Kai „eBike“ įjungiamas, pavaros blokas siunčia du atrakinimo garsus (du garsiniai signalai), kad parodytų, jog vėl gali būti naudojama pavaros galia.

Užrakinimo ir atrakinimo garsai padeda jums suprasti, ar jūsų „eBike“ yra suaktyvintas **<eBike Lock>**. Garsinis signalas standartiškai yra suaktyvintas, tačiau programėlės **eBike Flow** meniu punkte **<„Lock Sound“>** po jūsų „eBike“ pasirinkus užrakto simbolį, jį galima deaktyvinti.

Nuoroda: jei **<eBike Lock>** nebegalite įjungti ar išjungti, prašome kreiptis į savo prekybos atstovą.

„eBike“ komponentų keitimas ir <eBike Lock>

Išmaniojo telefono keitimas

1. Naujame išmaniajame telefone įdiekite programėlę **eBike Flow**.
2. Prisiregistruokite su **ta pačia** naudotojo paskyra, su kuria suaktyvinote **<eBike Lock>**.

3. Programėlėje **eBike Flow** funkcija **<eBike Lock>** rodoma kaip įdiegta.

Daugiau nurodymų apie tai rasite programėlėje **eBike Flow** arba „Bosch eBike Help Center“ (pagalbos centre), internetiniame puslapyje www.bosch-ebike.com/help-center.

Programinės įrangos naujinimai

Programinės įrangos naujinimus įjungti reikia rankiniu būdu programėlėje **eBike Flow**.

Kai tik valdymo blokas sujungiamas su taikomąja programa, programinės įrangos naujinimai į valdymo bloką perduodami taikomosios programos fone. Programinės įrangos naujinimo metu atkreipkite dėmesį į rodmenis valdymo bloke **Purion 200**. Po to „eBike“ paleidžiamas iš naujo.

Programinės įrangos naujinimus valdo programa **eBike Flow**.

Klaidų pranešimai

Trikčių pranešimai valdymo bloke **Purion 200** rodomi kaip išskylančieji langai.

Valdymo blokas rodo, ar „eBike“ pasitaiko kritinių ar mažiau kritinių klaidų.

„eBike“ sugeneruotus klaidų pranešimus galima perskaityti naudojantis programa **eBike Flow** arba juos gali perskaityti jūsų dviračio pardavėjas.

Naudodamiesi nuoroda programoje **eBike Flow**, galite peržiūrėti informaciją apie klaidą ir nurodymus, kaip klaidą pašalinti.

Mažiau kritinės klaidos

Triktytis patvirtinamos paspaudus parinkties mygtuką **(4)**.

Naudodamiesi žemiau pateikta lentele, tam tikras klaidas galite pašalinti patys. Priešingu atveju, susisiekiate su savo dviračio pardavėju.

Numeris	Gedimų šalinimas
523005	Nurodyti klaidų numeriai rodo, yra trikdžių jutikliams identifikuojant magnetinį lauką.
514001	Patikrinkite, ar važiuodami nepametėte magneto.
514002	
514003	Jei naudojate magnetinį jutiklį, patikrinkite, ar tinkamai sumontuotas jutiklis ir magnetas. Taip pat atkreipkite dėmesį į tai, kad nebūtų pažeistas į jutiklį einantis laidas.
514006	Jei naudojate ratlankių magnetą, įsitikinkite, kad netoli pavaros bloko nėra trikdančių magnetinių laukų.
680007	Nurodyti klaidų numeriai rodo, kad „eBike“ akumulatorius yra už leidžiamosios darbinės temperatūros ribų. „eBike“ akumulatoriaus įkrovimas nutraukiamas.
680009	
680012	
680014	Kai tik darbinė temperatūra vėl patenka į leidžiamo diapazono ribas, vėl pradedamas įkrovimo procesas.
680016	
680017	

Kritinės klaidos

Jvykus kritinei klaidai, sekite žemiau esančioje lentelėje pateiktus veiksmų nurodymus.

Numeris	Veiksmų nurodymai
6A0004	Pašalinkite „PowerMore“ akumuliatorių ir iš naujo paleiskite savo „eBike“. Jeigu problema neišnyksta, kreipkitės į savo prekybos atstovą.
890000	– Patvirtinkite klaidos kodą. – Paleiskite „eBike“ sistemą iš naujo. Jei problema išlieka: – Patvirtinkite klaidos kodą. – Atnaujinkite programinę įrangą. – Paleiskite „eBike“ sistemą iš naujo. Jei problema išlieka: – Kreipkitės į „Bosch eBike Systems“ specializuotą parduotuvę.

Priežiūra ir servisas

Priežiūra ir valymas

Visus komponentus suslėgtu vandeniu plauti draudžiama. Savo valdymo bloko ekraną laikykite švarų. Jei jis nešvarus, gali būti klaidingai įvertinamas skaistis. Valdymo bloką valykite minkštu, tik vandeniu sudrėkintu skudurėliu. Nenaudokite jokių valymo priemonių.

Nuoroda: valdymo blokas **Purion 200**, esant tam tikroms temperatūros ir oro drėgmės sąlygoms, gali aprasoti. Tai nėra gedimas. Pastatykite „eBike“ šildomoje patalpoje.

Ne rečiau kaip kartą metuose kreipkitės į specialistus, kad patikrintų jūsų „eBike“ techninę būklę (taip pat ir mechaniką, sistemos programinės įrangos versiją).

Dviračio pardavėjas techninės priežiūros terminui papildomai gali nurodyti veikimo galią ir/arba laiko intervalą. Tokiu atveju, kaskart įjungus, valdymo blokas jums rodytų techninės priežiūros terminą.

Dėl „eBike“ techninės priežiūros ir remonto prašome kreiptis į įgaliotą dviračių prekybos atstovą.

► **Dėl bet kokie remonto kreipkitės tik į įgaliotą dviračių prekybos atstovą.**

Nuoroda: jei techninės priežiūros tikslais savo „eBike“ norite atiduoti dviračio prekybos atstovui, **<Lock & Alarm>** rekomenduojame deaktyvinti.

Nuoroda: jei valdymo bloko **Purion 200** ilgai nenaudojote, jį įkraukite (žr. „Elektros energijos tiekimas į valdymo bloką“, Puslapis Lietuvių k. – 3).

Klientų aptarnavimo skyrius ir konsultavimo tarnyba

Iškilus bet kokiems, su „eBike“ ir jo komponentais susijusiems klausimams, kreipkitės į įgaliotą dviračių prekybos atstovą.

Įgaliotų prekybos atstovų kontaktus rasite internetiniame puslapyje www.bosch-ebike.com.



Daugiau informacijos apie „eBike“ komponentus ir jų funkcijas rasite „Bosch eBike Help Center“.

Medžiagos gaminiuose ir šalinimas

Duomenis apie gaminiuose esančias medžiagas rasite šioje nuorodoje: www.bosch-ebike.com/en/material-compliance. „eBike“ ir jo komponentų nemeskite į buitinių atliekų konteinerius!

Mažmenininkams juos galima grąžinti, jei platintojas savanoriškai pasiūlo juos atsiimti arba yra teisiškai įpareigotas tai padaryti. Laikykitės nacionalinių taisyklių.



Pavaros blokas, dviračio kompiuteris su valdymo bloku, „eBike“ akumuliatorius, greičio jutiklis, papildoma įranga ir pakuotės turi būti ekologiškai utilizuojami.

Įsitinkite, kad iš prietaiso buvo pašalinti asmeniniai duomenys.

Baterijos, kurias galima išimti iš elektrinio prietaiso jų nesugadinant, prieš šalinimą turi būti išimtos ir atiduodamos į atskirą baterijų surinkimo vietą.



Pagal Europos direktyvą 2012/19/ES, naudoti nebetinkami elektriniai prietaisai ir, pagal Europos direktyvą 2006/66/EB, pažeisti ir išieškoti akumuliatoriai ar baterijos turi būti surenkami atskirai ir perdirbami aplinkai nekenksmingu būdu.

Atskiras elektrinių prietaisų surinkimas skirtas pirminiam jų išrūšiavimui pagal tipą ir padeda tinkamai apdoroti bei perdirbti žaliavas ir tokiu būdu saugoti žmones ir tausoti aplinką.



Galimi pakeitimai.